



Série **RISO MH**

Manual do Utilizador

MH 9450

MH 9350

Informações acerca desta máquina	1
Operações básicas	2
Funções para execução do master	3
Funções para impressão	4
Funções úteis	5
Funções para digitalização	6
Definir as condições de funcionamento	7
RISO Console	8
Substituir consumíveis	9
Manutenção	10
Resolução de problemas	11
Apêndice	12



As an **ENERGY STAR**[®] Partner, RISO KAGAKU CORP. has determined that this product meets the **ENERGY STAR**[®] guidelines for energy efficiency.

For MH9450U

Duplicator Model: MH9450U

RFID System Model: 050-34901

Contains FCC ID: RPARFR6

This device complies with Part 15 of the FCC Rules. Operation is subject to the following two conditions: (1) this device may not cause harmful interference, and (2) this device must accept any interference received, including interference that may cause undesired operation.

The user is cautioned that unauthorized changes or modifications not approved by RISO could void the user's authority to operate the equipment.

NOTE: This equipment has been tested and found to comply with the limits for a Class B digital device, pursuant to part 15 of the FCC Rules. These limits are designed to provide reasonable protection against harmful interference in a residential installation. This equipment generates, uses and can radiate radio frequency energy and, if not installed and used in accordance with the instructions, may cause harmful interference to radio communications. However, there is no guarantee that interference will not occur in a particular installation. If this equipment does cause harmful interference to radio or television reception, which can be determined by turning the equipment off and on, the user is encouraged to try to correct the interference by one or more of the following measures:

- Reorient or relocate the receiving antenna.
- Increase the separation between the equipment and receiver.
- Connect the equipment into an outlet on a circuit different from that to which the receiver is connected.
- Consult the dealer or an experienced radio/TV technician for help.

Contains IC: 4819A-RFR6

Operation is subject to the following two conditions: (1) this device may not cause interference, and (2) this device must accept any interference, including interference that may cause undesired operation of the device.

CAN ICES-3(B)/NMB-3(B)

Perchlorate Material-special handling may apply, See www.dtsc.ca.gov/hazardouswaste/perchlorate
This product may contain certain substances which are restricted when disposed.
Therefore, be sure to consult your contracted service dealer.

Para MH9350E

Este produto contém um Sistema de Identificação por Radiofrequência (RFID).



Dispositivo de Classe 1 segundo a directiva relativa a equipamentos de rádio

Nur MH9350E

MASCHINENLÄRMINFORMATION

Maschinenlärminformations-Verordnung 3. GSGV:

Der höchste Schalldruckpegel beträgt 70 dB(A) oder weniger gemäß EN ISO 7779.

Hinweis:

Das Gerät ist nicht für die Benutzung am Bildschirmarbeitsplatz gemäss BildscharbV vorgesehen.

RISO KAGAKU CORPORATION LONDON OFFICE

Avda. de les Garrigues, 38-44 planta 2a local B1 08820 Prat de Llobregat - Barcelona, Spain

Para MH9350A

Atenção

Este é um produto de Classe A. Num ambiente doméstico, este produto pode provocar interferências radioelétricas; se isso acontecer, poderá ser necessário que o utilizador tome as medidas adequadas.

Prefácio

Agradecemos a aquisição desta máquina de impressão.

Esta máquina é um duplicador digital que permite uma impressão nítida através de operações simples, como se de uma fotocopiadora se tratasse.

Para além das funções básicas de digitalização e impressão de originais em papel, estão disponíveis muitas outras funções, tais como a impressão a partir de um computador e a utilização de dados originais digitalizados.

Os dois tambores de impressão integrados permitem efectuar uma impressão dual-cor numa única operação de alimentação do papel.

■ Informações relativas a este manual

- A reprodução total ou parcial deste manual é estritamente proibida sem a permissão prévia da RISO KAGAKU CORPORATION.
- O conteúdo deste manual pode ser objecto de alteração no futuro, sem aviso prévio, para melhoramento do produto.
- Tenha em atenção que não assumimos qualquer responsabilidade relativamente aos efeitos resultantes da utilização deste manual e desta máquina.

■ Marcas registadas

- , RISO e **RISO iQualitySystem** são marcas comerciais ou marcas registadas da RISO KAGAKU CORPORATION nos Estados Unidos e noutros países.
- Microsoft e Windows são marcas registadas ou marcas comerciais da Microsoft Corporation nos Estados Unidos e/ou noutros países.
- Android e Google Play são marcas comerciais da Google LLC.
- Os logótipos SD e SDHC são marcas registadas da SD-3C, LLC.
- Os restantes nomes de empresas e/ou marcas comerciais são marcas registadas ou marcas comerciais das respectivas empresas.



Esta máquina está certificada como sendo fabricada de acordo com a concepção de cor universal (Color Universal Design), que melhora a visibilidade para um maior número de pessoas, independentemente das diferenças individuais de percepção de cores, pela Color Universal Design Organization (CUDO).

Informações relativas aos manuais do utilizador

Manuais do utilizador disponíveis para esta máquina

Esta máquina vem acompanhada dos manuais do utilizador indicados em seguida.

Leia atentamente os manuais do utilizador antes de utilizar esta máquina.

Deve igualmente consultá-los sempre que necessário, para esclarecer qualquer dúvida que surja durante a utilização desta máquina. Esperamos que consulte regularmente estes manuais à medida que utiliza a máquina.

■ Manual do Utilizador do RISO MH9450/9350 (este manual)

Este manual do utilizador explica os procedimentos básicos de utilização desta máquina, bem como a utilização de funções de impressão avançadas e outras funções úteis.

Contém ainda precauções a observar durante a utilização, explicações sobre como manusear e substituir consumíveis e procedimentos de resolução de problemas.

■ Guia do Utilizador do RISO Printer Driver

Este manual do utilizador está incluído como ficheiro PDF no DVD-ROM fornecido.

Explica os procedimentos para imprimir nesta máquina a partir de um computador e várias definições.

■ Manual do Utilizador do RISO Utility Software

Este manual do utilizador está incluído como ficheiro PDF no CD-ROM fornecido.

Explica como utilizar o RISO COPY COUNT VIEWER e o RISO USB PRINT MANAGER.

■ Manual do Utilizador do Editor RISO

Este manual do utilizador explica como utilizar a função [Editor].

Símbolos utilizados



Avisos ou precauções para garantir a segurança.



Aspectos importantes que requerem uma atenção especial. Leia atentamente e siga as instruções.



Informações úteis adicionais.



Indica páginas de referência.

Ecrãs e imagens

Os ecrãs e as imagens apresentados neste manual podem variar consoante o contexto de utilização, nomeadamente o modelo e as condições de instalação de componentes opcionais.

Índice

Prefácio	1
Informações relativas aos manuais do utilizador	2
Manuais do utilizador disponíveis para esta máquina	2
Símbolos utilizados	2
Ecrãs e imagens	2
Índice	3
Precauções de segurança	10
Indicações de aviso	10
Local da instalação	10
Ligação eléctrica	10
Ligação à terra	10
Manuseamento da máquina	11
Tinta	11
Localização das etiquetas de cuidado	12
Antes de iniciar a utilização	12
Cuidados a ter na instalação	12
Cuidados a ter na utilização	13
Consumíveis	13
Impressão de dados do original	14
Software	14
Originais	15
Papéis para impressão	15
Área de impressão	17
Materiais a não imprimir	18

Capítulo 1 Informações acerca desta máquina

Nome e função de cada peça	20
Lado de alimentação do papel	20
Lado de recepção do papel	21
Opção	22
Painel de Controlo	23
Indicações do painel de toque	24
Ecrã [HOME]	24
Ecrã de autenticação	24
Ecrã básico de execução do master	24
Ecrã básico de impressão	26
Ecrã básico de digitalização	26
Ecrã [Renomear]	27
Fluxo de impressão	28
“Processo de execução do master” e “Processo de impressão”	28
O que significa [Processo auto]?	28

Capítulo 2 Operações básicas

Descrição geral	30
Preparar a impressão	30
Instalar o tabuleiro de alimentação de papel e o papel	30
Instalar o tabuleiro de recepção de papel.....	31
Colocação de originais	33
Utilizar o vidro de exposição.....	34
Utilizar o alimentador automático de documentos.....	34
Imprimir originais em papel	35
Impressão dual-cor	35
Impressão mono-cor.....	37
Imprimir a partir do computador	40
Quando [Impressão Auto] está definido para outra opção que não [LIGAR]	41
Quando a opção [Imprimir ID] está definida	42
Guardar o original em papel sob a forma de dados	43
Instalar um cartão de memória	43
Retirar o cartão de memória	44
Digitalizar originais em papel.....	45
Imprimir os dados do original guardados	45
Imprimir a partir de [Memória de arm]	45
Imprimir a partir de [Doc. USB].....	47
Imprimir a partir de [Impressão USB (Processo auto)]	48
Como imprimir dados de identificação (ID).....	48
Efectuar a autenticação antes de utilizar a máquina	49
Efectuar a operação de autenticação	49
Libertar o estado de autenticação	50

Capítulo 3 Funções para execução do master

Funções para execução do master	52
Processamento de imagem adequado ao original [Imagem]	53
Seleccionar um método para processar a gradação de fotografias [Processo ponto]	55
Ajustar as partes claras e escuras de fotografias [Adj Contraste]	55
Ajustar a gradação de fotografias [Curva de tom].....	56
Ajustar o contraste do original [Contraste].....	56
Utilizar um original tipo livro [Sombra do livro].....	57
Economizar tinta [Economia tinta].....	58
Reduzir o tempo de execução do master [Realização master rápido]	59
Imprimir um original em dual-cor [Separação] (Modo dual-cor)	59
[Separação de cores] - [Sep. cores texto]	60
[Separação de cores] - [Sep. cor fotogr.].....	63
[Área especif.].....	64
[Folha de separação].....	66
[Editor de cores].....	67

Seleccionar um método de separação a partir de imagens pré-visualizadas	
[Prev. Rec.] (Modo dual-cor)	69
Aumentar ou reduzir o tamanho do original [Tamanho]	70
[Taxa padrão]	70
[Livre]	71
[Zoom]	71
Utilizar um papel de tamanho personalizado [Tam papel]	72
Minimizar as margens [Digitali. max.]	73
Disponer várias páginas numa única folha de papel [Disposição]	73
Disponer vários originais numa única folha de papel [Impressão Multi-up]	75
[Original único], [Original múltiplo]	76
[Bilhetes multi-up]	78
Operação de um toque para impressão 2 cima [2 cima]	80
Cortar a secção superior do original [Margem sup. adj.]	81
Ajustar a posição de execução do master [Margem lat. adj.]	82
Verificar a imagem de dados do original [Previsualização]	83
Procedimento de operação no ecrã [Previsualização]	83
Verificar uma cópia de prova de cada página [ADF Semi-Auto]	84
Imprimir a partir da última página [Saída inversa]	85
Especificar a face de digitalização do original [DigitalizarLat-ADF]	86
Utilizar o original de memória em papel [Impressão memória de papel]	87
Gerir os dados do original guardados [Memória de arm], [Doc. USB]	89
Alterar o estilo de apresentação da lista	89
Eliminar dados do original	89
Detalhes de dados do original	90
Mudar para o ecrã [Documentos USB]	90
Sobrepôr dados do original num original em papel [Sobreposição] (Modo mono-cor)	91
Sobrepôr dados do original e originais em papel com cores diferentes [Carimbo]	
(Modo dual-cor)	92
Registar dados [Carimbo]	92
Imprimir no modo dual-cor com [Carimbo]	93

Capítulo 4 Funções para impressão

Funções para impressão	96
Ajustar a velocidade de impressão [SPEED]	96
Ajustar a densidade de impressão [DENSITY]	97
Ajustar a posição de impressão [PRINT POSITION]	98
Ajuste da posição de impressão para cada tambor de impressão	98
Alinhar a posição de ambos os tambores de impressão	99
Reduzir a compensação de tinta [Intervalo]	99
Voltar a executar um master [Ren página]	100
Voltar a fazer um master automaticamente [Renov pág auto]	101

Substituir uma das páginas [EfectuarMaster1Lad] (Modo dual-cor)	101
Ajustar as condições de alimentação e recepção do papel [Papel EspecialCtrl].....	102
Ajuste da alimentação do papel para papel especial	102
Ajuste de recepção do papel para papel especial	103
Registar os valores de ajuste	103
Recuperar os valores de ajuste	104
Alterar definições de valores de ajuste	104
Alterar o nome dos valores de ajuste	105
Apagar os valores de ajuste	105
Ajustar a posição das asas de ejeção de papel [EjectarAsa controlo].....	106
Monitorizar o estado da alimentação [Verificação alim D].....	106

Capítulo 5 Funções úteis

Funções úteis	108
Imprimir os originais ordenados [Programa].....	108
Definir o [Modo página única]	109
Definir o [Modo multi-página]	110
Definir o [Combinação] (modo dual-cor)	111
Cancelar a opção [Programa].....	112
Registar o [Programa].....	112
Recuperar o [Programa]	112
Alterar as definições de [Programa]	113
Alterar o nome do [Programa]	113
Apagar o [Programa]	114
Inserir uma folha divisória [Distribuição folhas div.]	114
Utilizar o separador de trabalhos [Separação trabalho]	115
Utilizar as definições registadas [Mem trab]	115
Registar o [Mem trab]	115
Recuperar a [Mem trab].....	116
Alterar o nome da [Mem trab]	116
Apagar o [Mem trab]	116
Prolongar o período de reserva [Reserva]	117
Evitar o esbatimento de tinta [Acção lenta]	118
Impedir a cópia de documentos confidenciais [Confidencial]	119
Registar funções usadas com frequência para cada utilizador [Meu acesso directo]	120
Apresentar as contagens acumuladas [Visor do contador]	121
Calcular o número total de cópias [Relatório cont. ID]	122
Efectuar [Saída relatório]	122
Definir o dia de notificação para a saída da contagem total	123
Enviar e-mails do [Relatório cont. ID]	124
Definição prévia	124
Enviar um e-mail	125
Enviar e-mails do histórico de operações [InfServiço Correio]	126
Definição prévia	126
Enviar um e-mail	127

Capítulo 6 Funções para digitalização

Funções para digitalização	130
Definir o nome dos dados do original a apresentar [Nome fich.]	131
Definir o directório dos dados do original [Diretório]	131
Definir o nome da pessoa que guarda os dados do original [Propriet].	132
Definir o [Propriet].....	132
Alterar o nome do proprietário	133
Definir o tamanho de gravação dos dados do original [Formato]	133
Definir a cor de impressão [Cor]	134

Capítulo 7 Definir as condições de funcionamento

Definir as condições de funcionamento [Admin.]	136
Visualizar o ecrã [Admin.].....	136
Sair do ecrã [Admin.]	136
Lista de itens de definição	137
Registar funções utilizadas com frequência no ecrã do separador [Básico] [Entrada acesso dir]....	144
Registar funções utilizadas com frequência no ecrã do separador [Seleccções] [Entrada seleccções] ...	145
Registar papel de tamanho personalizado [Person ent papel]	146
Registar o tamanho do papel.....	146
Alterar o tamanho do papel	147
Alterar o nome do tamanho do papel	147
Apagar o tamanho do papel	148
Ligação à rede [Def. rede (IPv4)] [Def. rede (IPv6)]	148
Ligação a uma rede IPv4.....	148
Ligação a uma rede IPv6.....	149
Identificar o utilizador [Gestão Utilizador]	149
[Reconhecido por].....	150
[Nível de Gestão]	151
[Criar Utilizador]	151
Alterar informações do utilizador	154
Apagar utilizadores gerais	154
Alterar o nome do grupo	154
Limpar o contador para todos os utilizadores.....	154
Apagar a definição de autenticação	155
Gerir o master usado [Proteger]	155
Seleccionar a opção [Proteger]	156
Cancelar a opção [Proteger].....	156

Capítulo 8 RISO Console

RISO Console	158
Acesso RISO Console	158
Iniciar sessão	158
Terminar sessão	158
Menu [A monitor.]	159
Ecrã do separador [Geral]	159
Ecrã do separador [Sistema]	159
Ecrã do separador [Utilizador]	159
Menu [Impressora]	160
Ecrã do separador [Activo]	160
Ecrã do separador [Memória de armazenaz]	160
Ecrã do separador [Pasta]	161
Menu [Rede]	161
Ecrã [Definição de rede]	161
Ecrã [Definição SNMP]	162
Ecrã [Definição SMTP]	162

Capítulo 9 Substituir consumíveis

Verificar a quantidade restante de consumíveis	164
Instalar o rolo de master	165
Substituir o tinteiro	168
A esvaziar a caixa de disposição do master	170
Substituir o tambor de impressão	171
Retirar o tambor de impressão	171
Instalar o tambor de impressão	172
Recolher e eliminar consumíveis gastos	173
Tinteiro	173
Núcleo do master	174
Master usado	174

Capítulo 10 Manutenção

Manutenção	176
Cabeça de impressão térmica	176
Exterior	177
Vidro de exposição e chapa da tampa do vidro de exposição	177
Alimentador automático de documentos opcional	178
Rolete de pressão	178

Capítulo 11 Resolução de problemas

Quando é apresentada uma mensagem	180
Como visualizar a mensagem	180
Exemplo de mensagem	181
Quando for apresentado o ecrã [Assist. entrada de informações consumíveis]	189
Resolução de problemas.....	193

Capítulo 12 Apêndice



Acessórios opcionais	204
Especificações	205
Índice remissivo	209

Precauções de segurança





Esta secção apresenta informações que deve ter conhecimento antes de utilizar esta máquina. Leia esta secção antes de utilizar a máquina.

Indicações de aviso

As indicações de aviso apresentadas em seguida são utilizadas para assegurar o funcionamento correcto desta máquina, bem como para evitar riscos para as pessoas e danos no equipamento.

 Atenção	Um manuseamento incorrecto que não respeite as indicações deste aviso poderá resultar em ferimentos graves ou mesmo morte.
 Cuidado	Um manuseamento incorrecto que não respeite as indicações deste aviso poderá provocar ferimentos nas pessoas ou danos no equipamento.

Exemplo de pictogramas de indicação

	O símbolo  indica acções proibidas. As acções proibidas são indicadas no próprio símbolo ou na área adjacente. O pictograma apresentado à esquerda indica proibição de desmontagem.
	O símbolo  indica acções ou instruções de carácter obrigatório. As instruções específicas são indicadas no próprio símbolo. O pictograma apresentado à esquerda solicita-lhe que desligue o cabo de alimentação.

Local da instalação





Cuidado

- Não coloque esta máquina numa superfície instável, como uma base vacilante ou uma superfície inclinada. Se a máquina cair, poderá provocar ferimentos.
- Mantenha esta máquina afastada de ambientes húmidos e sujeitos a pó. Se não o fizer, poderá ocorrer um incêndio ou choque eléctrico.

Ligação eléctrica



Atenção

- Utilize esta máquina de acordo com o valor de tensão nominal. Deve ainda ligar a máquina a uma tomada eléctrica com uma capacidade superior ao valor de corrente nominal. Para saber quais os valores de tensão nominal e corrente nominal, consulte o item "Fonte de alimentação" na tabela de especificações apresentada no final deste manual.
- Não utilize uma ficha com ramificações ou uma extensão com várias tomadas. Existe o risco de incêndio ou choque eléctrico. 
- Não risque, danifique ou modifique o cabo de alimentação. Não danifique o cabo de alimentação colocando sobre ele objectos pesados, puxando-o ou dobrando-o. Existe o risco de incêndio ou choque eléctrico. 
- O cabo de alimentação fornecido é exclusivo para esta máquina. Não o utilize noutros produtos eléctricos. Existe o risco de incêndio ou choque eléctrico.
- Não ligue ou desligue o cabo de alimentação com as mãos húmidas. Existe o risco de choque eléctrico.



Cuidado

- Ao desligar, não puxe o cabo de alimentação (certifique-se de que pega pela ficha). Se o fizer, pode danificar o cabo e provocar um incêndio ou choque eléctrico.
- Se esta máquina não for utilizada durante um longo período de tempo, por exemplo, devido a férias consecutivas, etc., certifique-se de que desliga o cabo de alimentação para maior segurança.
- Desligue o cabo de alimentação, pelo menos, uma vez por ano e limpe os terminais da ficha e as áreas circundantes. Pode haver pó acumulado nessas áreas, aumentando o risco de incêndio.

Ligação à terra





Atenção

- Insira a ficha de alimentação com um condutor de ligação à terra numa tomada com ligação à terra. Não utilize a máquina se não estiver ligada à terra. Existe o risco de incêndio ou choque eléctrico. 

Manuseamento da máquina

Atenção

- Não coloque recipientes com água nem objectos metálicos sobre a máquina. A entrada de água ou objectos metálicos na máquina poderá provocar um incêndio ou choque eléctrico.
- Não utilize combustível em spray nem solvente inflamável perto da máquina. Se o gás pulverizado ou o solvente inflamável entrarem em contacto com os componentes eléctricos existentes no interior do sistema mecânico, poderá ocorrer um incêndio ou choque eléctrico.
- Não introduza objectos estranhos, como peças metálicas ou substâncias altamente inflamáveis, em nenhum orifício da máquina. Existe o risco de incêndio ou choque eléctrico.
- Não retire as tampas da máquina. Existem algumas secções no interior da máquina sujeita a alta tensão. A remoção das tampas aumenta o risco de choque eléctrico.
- Não desmonte ou modifique esta máquina. Existe o risco de incêndio ou choque eléctrico. 
- Se a máquina emitir calor em excesso, fumo ou um odor desagradável, desligue-a imediatamente, desligue o cabo de alimentação e contacte o seu revendedor ou um representante autorizado da assistência técnica. Se não o fizer, poderá ocorrer um incêndio ou choque eléctrico. Para obter mais informações, contacte o seu revendedor ou um representante autorizado da assistência técnica. 
- Se algum objecto ou substância estranhos entrar na máquina, desligue imediatamente o interruptor de alimentação, desligue o cabo de alimentação e contacte o seu revendedor ou um representante autorizado da assistência técnica. Se continuar a utilizar esta máquina sem tomar as devidas medidas, poderá ocorrer um incêndio ou choque eléctrico. 

Cuidado

- Contacte o seu revendedor ou um representante autorizado da assistência técnica antes de deslocar a máquina. Se tentar deslocar a máquina sozinho à força, esta pode tombar e provocar ferimentos.
- Não execute nenhum procedimento (ajuste, reparação, etc.) que não esteja descrito neste manual. Se pretender efectuar ajustes ou reparações, contacte o seu revendedor ou um representante autorizado da assistência técnica.
- Certifique-se de que há bastante ventilação durante a impressão.
- Não toque na cabeça de impressão térmica directamente com os dedos. A cabeça de impressão térmica pode estar quente e provocar queimaduras.
- Não toque nas secções da máquina que estejam em funcionamento. Existe o risco de ferimento.
- Não introduza partes do corpo, como os dedos, nas aberturas em torno do tabuleiro de alimentação de papel ou do tabuleiro de recepção de papel. Existe o risco de ferimento.
- Quando tiver de colocar as mãos no interior da unidade principal, tenha cuidado para não tocar nas saliências ou arestas da placa de metal. Existe o risco de ferimento.
- Quando tiver de colocar as mãos no interior da unidade principal, tenha cuidado para não tocar no gancho de separação do papel ou nos ganchos de remoção de master. As pontas afiadas dos ganchos podem magoar as mãos. 
- Certifique-se de que desliga a alimentação antes de limpar o rolete de pressão.
- Pode ficar tinta nas áreas junto ao tambor de impressão e no interior da unidade principal após a remoção da unidade do tambor. Tenha cuidado para não sujar as mãos ou a roupa. Se a tinta entrar em contacto com as mãos, etc., lave imediatamente com sabão.
- Não coloque o tambor de impressão na vertical. Se o fizer, poderá manchar o chão, etc.

Tinta

Cuidado

- Se a tinta entrar em contacto com os olhos, lave imediatamente com água em abundância.
- Se entrar em contacto com a pele, lave bem com sabão.
- Em caso de ingestão acidental, não provoque o vômito. Em vez disso, beba uma grande quantidade de água ou leite e verifique se a situação melhorou.
- Se detectar alguma anomalia, procure imediatamente tratamento médico.
- Utilize a tinta apenas para fins de impressão.
- Mantenha fora do alcance das crianças.

Localização das etiquetas de cuidado

Esta máquina tem algumas etiquetas com cuidados para garantir um funcionamento seguro. Siga as indicações das etiquetas e utilize a máquina em segurança.

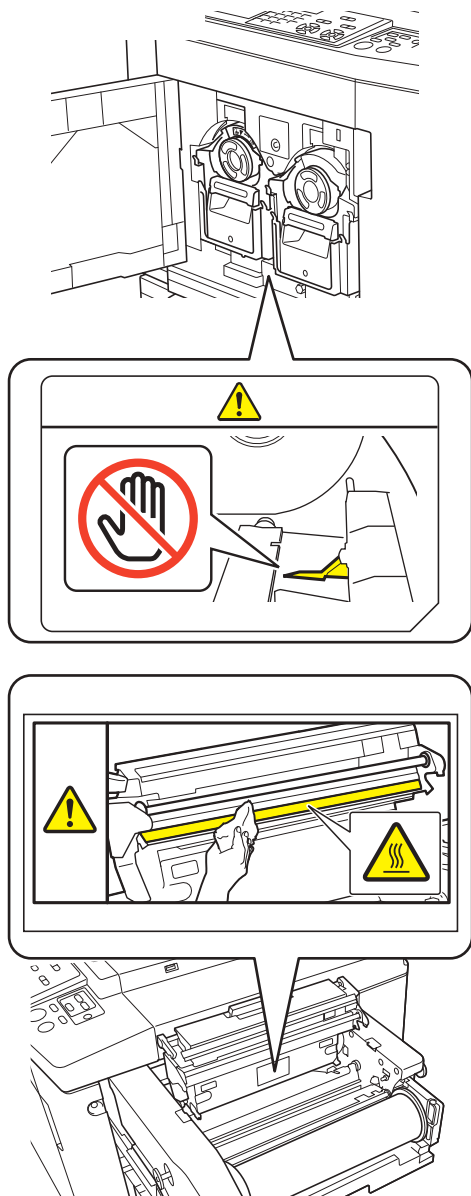

Antes de iniciar a utilização

Esta secção descreve cuidados a ser observados e informações que deve ter conhecimento antes de utilizar esta máquina.

Cuidados a ter na instalação

■ Espaço necessário

Esta máquina requer o seguinte espaço.

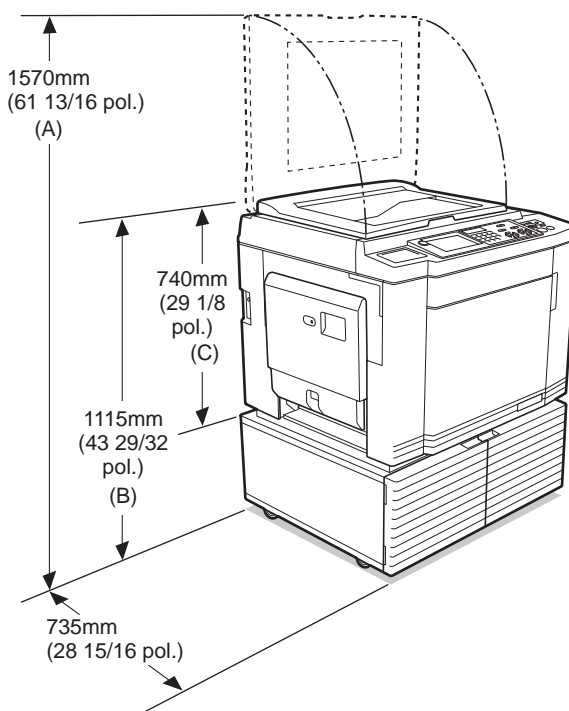

Quando o alimentador automático de documentos opcional está instalado, os valores de (A) a (C) na imagem anterior são os seguintes.

- (A) 1495 mm (58 7/8 pol.)
- (B) 1150 mm (45 3/32 pol.)
- (C) 775 mm (30 1/2 pol.)

Vista superior

- Em utilização

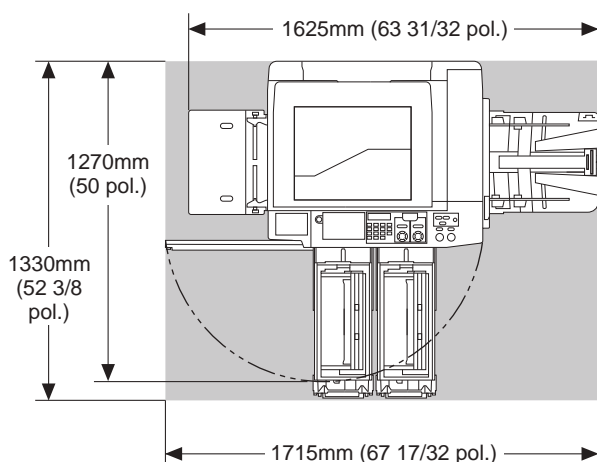

- Guardada

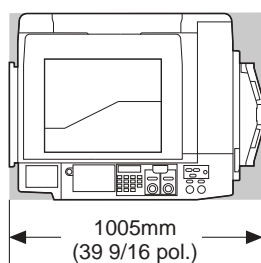

Local da instalação

- O local da instalação desta máquina será decidido juntamente com o utilizador aquando da entrega.
- O local da instalação da máquina deve ser fixo. Contacte o seu revendedor ou um representante autorizado da assistência técnica antes de deslocar a máquina.
- Não instale esta máquina nos locais abaixo indicados. Da inobservância desta precaução podem resultar anomalias, avarias ou acidentes.
 - Locais expostos a luz solar directa e junto de janelas (tape as janelas com cortinas, se necessário)
 - Locais sujeitos a mudanças bruscas de temperatura
 - Locais extremamente quentes e húmidos ou frios e secos
 - Locais expostos a chamas ou calor, ar frio directo (ex.: ar condicionado), ar quente directo (ex.: aquecedor) ou onde haja transmissão de calor
 - Locais com permeabilidade e ventilação insuficientes
- Escolha um local em que a máquina fique nivelada após a instalação. (Nivelamento para a instalação: 10 mm [13/32 pol.] ou inferior, tanto longitudinalmente como transversalmente)
- As condições ambientais adequadas são as seguintes.
 - Intervalo de temperatura: 15 °C a 30 °C (59 °F a 86 °F)
 - Intervalo de humidade: 40% a 70% (sem condensação)



Cuidados a ter na utilização

Ligação eléctrica

- Certifique-se de que liga correctamente o cabo de alimentação para evitar falhas de contacto na secção da ficha de alimentação.
- Instale esta máquina num local que tenha uma tomada eléctrica perto.



Operações

- Não desligue a alimentação nem o cabo de alimentação enquanto a máquina estiver em funcionamento.
- Não abra as tampas nem desloque a máquina enquanto esta estiver em funcionamento.
- Abra e feche as tampas com cuidado.
- Não coloque objectos pesados em cima da máquina.
- Evite submeter a máquina a impactos fortes.
- Esta máquina contém peças de precisão e mecanismos de comando. Execute apenas os procedimentos descritos neste manual.

Consumíveis

- Para a tinta e os rolos de master, recomenda-se a utilização dos produtos especificados pela RISO.
- As tintas e os rolos de master originais da RISO foram projectados para assegurar o máximo desempenho e a máxima durabilidade e o equipamento RISO foi concebido para proporcionar um excelente desempenho quando utilizado com consumíveis RISO originais.
 - No entanto, todos os consumíveis sofrem deterioração ao longo do tempo. Recomenda-se que a tinta e os rolos de master sejam utilizados assim que possível após a compra e num prazo de 24 meses após a data de fabrico.
 - A data de fabrico encontra-se no tinteiro ou dentro do núcleo do master.
 - Os consumíveis originais da RISO transmitem informação relativamente à idade dos consumíveis, o que permite que a máquina efectue ajustes com base nessa informação, como, por exemplo, o tempo restante até à data de validade.
- Guarde o papel, os rolos de master e os tinteiros devidamente, de acordo com as instruções indicadas nas respectivas embalagens.
- Não guarde esses componentes nos locais abaixo indicados.
 - Locais expostos a luz solar directa e junto de janelas (tape as janelas com cortinas, se necessário)
 - Locais sujeitos a mudanças bruscas de temperatura
 - Locais extremamente quentes e húmidos ou frios e secos



Impressão de dados do original

Estão disponíveis os métodos descritos em seguida para imprimir dados do original criados a partir de um computador.

■ Método de ligação ao computador através de um cabo USB

É necessário um cabo USB disponível no mercado para a ligação. Utilize um cabo de 3 m (10 pés) ou inferior, que cumpra a norma USB 2.0.



- ▶ **Antes de efectuar a ligação com um cabo USB, certifique-se de que liga a alimentação desta máquina e do computador.**
- ▶ **Se utilizar um Hub USB, a máquina pode não funcionar correctamente.**
- ▶ **A tensão máxima permitida para entrada e saída do conector USB é de 5 V.**

■ Método de ligação ao computador através de uma rede

Utilize um cabo Ethernet disponível no mercado (cabo blindado de par de fios entrelaçados que suporte as normas 10BASE-T ou 100BASE-TX).



- ▶ **Não é possível ligar a máquina directamente a uma linha de comunicações fornecida por uma empresa de telecomunicações (empresa de telecomunicações móveis, empresa de telecomunicações fixas, fornecedor de Internet, etc.). Quando ligar a máquina à rede, certifique-se de que a ligação seja estabelecida por meio de um router, etc.**

■ Método para utilizar uma Drive Flash USB

- Utilize uma Drive Flash USB compatível com a classe do dispositivo de armazenamento em massa USB. Algumas Drives Flash USB podem não funcionar corretamente.
- Utilize uma Drive Flash USB que tenha sido formatada de acordo com FAT.
- Uma Drive Flash USB que inclua uma função de segurança pode não funcionar correctamente.



- ▶ **Ligue ou desligue a Drive Flash USB lentamente, seguindo os procedimentos adequados.** (☞ 47 “Imprimir a partir de [Doc. USB]”)
- ▶ **Não podemos oferecer garantias contra perda de dados guardados na Drive Flash USB causada por catástrofes naturais ou eventos imprevistos. Recomendamos que utilize o computador para criar cópias de segurança de todos os documentos importantes.**

■ Método de utilização de um original de memória em papel

- Converta os dados do original num original de memória em papel utilizando a função de controlador da impressora desta máquina e, em seguida, imprima o original de memória em papel com uma impressora a laser.
- Utilizando a função [Impressão memória de papel] (☞ 87), esta máquina tem capacidade para manusear originais de memória em papel.



▶ **Esta máquina poderá não ter capacidade para digitalizar correctamente um original de memória em papel nos seguintes casos:**

- **O vidro de exposição ou a chapa da tampa do vidro de exposição está manchado(a).**
- **O original de memória em papel está manchado, enrugado ou vincado.**
- **O original de memória em papel contém escrita numa área não designada** (☞ 87).

Software

Software incluído no DVD-ROM e no CD-ROM fornecidos com esta máquina:

■ RISO Printer Driver (Controlador da Impressora RISO)

Trata-se de um controlador da impressora dedicado, que permite imprimir um original a partir de um computador.

Pode também converter dados do original criados num computador e criar um original de memória em papel para [Impressão memória de papel] (☞ 87).

Para mais informações, consulte o manual do utilizador (ficheiro PDF) incluído no DVD-ROM.

■ RISO Utility Software (Software Utilitário RISO)

O CD-ROM contém os dois programas que se seguem:

- **RISO USB PRINT MANAGER (GESTOR DE IMPRESSÃO USB RISO)**
Pode gerir as informações dos dados do original da Drive Flash USB num computador.
- **RISO COPY COUNT VIEWER (VISUALIZADOR DO NÚMERO DE CÓPIAS RISO)**
Pode gerir os dados relativos ao número de cópias guardados ou enviados pelo [Relatório cont. ID] (☞ 122).
Para mais informações, consulte o manual do utilizador (ficheiro PDF) incluído no CD-ROM.

Originais

Tamanho e gramagem

Podem ser utilizados originais com as seguintes dimensões e gramagens:

Utilizar o vidro de exposição

Tamanho	50 mm x 90 mm a 310 mm x 432 mm (1 31/32 pol. x 3 17/32 pol. a 12 7/32 pol. x 17 pol.)
Peso	10 kg (22 lb), no máximo

Utilizar o alimentador automático de documentos opcional

Tamanho	100 mm x 148 mm a 300 mm x 432 mm (3 15/16 pol. x 5 13/16 pol. a 11 13/16 pol. x 17 pol.)
Gramagem	Transferência de face única: 50 g/m ² a 128 g/m ² (13-lb bond a 34-lb bond) Transferência de face dupla: 52 g/m ² a 105 g/m ² (14-lb bond a 28-lb bond)

- Não misture originais de diferentes tamanhos no alimentador automático de documentos.
- Pode colocar até cerca de 50 folhas de originais (de 80 g/m² [21-lb bond] ou inferior) no alimentador automático de documentos de uma só vez.



▶ Não é possível utilizar os seguintes originais no alimentador automático de documentos. Coloque o original no vidro de exposição.

- Original com aplicações ou remendos
- Original demasiado enrugado, enrolado ou vincado
- Original com zonas autocolantes ou perfuradas
- Original rasgado ou com margens dentadas
- Original com tratamento químico (papel término ou papel químico)
- Original transparente (como acetatos ou papel vegetal)
- Original com corrector ou cola
- Original demasiado fino (menos de 50 g/m² [13-lb bond])
- Original demasiado grosso (mais de 128 g/m² [34-lb bond])
- Original com superfície lustrosa (como papel artístico ou revestido)
- Original com superfícies brilhantes
- Original com agramos ou cliques

- Se um original estiver demasiado enrugado, dobrado ou vincado, alise-o bem para que fique bem assente no vidro de exposição. As áreas que ficam fora do vidro de exposição podem ser impressas a preto.
- Se um original contiver tinta ou corrector, deixe-o secar bem antes de o utilizar. Se não o fizer, pode contaminar o vidro de exposição e comprometer a qualidade da impressão.

Direcção do original

A direcção de cada original é indicada da seguinte forma neste manual:

- Colocar um original no vidro de exposição:
A face voltada para a posição de referência (símbolo ▶) é referenciada como sendo o “topo”.

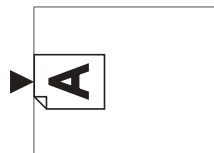

- Colocar um original no alimentador automático de documentos opcional:
A margem que aponta na direcção de alimentação é referenciada como sendo o “topo”.

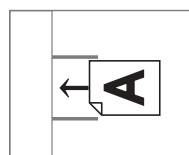

Papéis para impressão

- Se utilizar papéis que não cumpram as especificações desta máquina, a RISO não garante o desempenho em termos de alimentação e qualidade de impressão com os mesmos.



▶ **Tenha em atenção que, mesmo utilizando papel com tamanho e gramagem correspondentes às especificações desta máquina, este poderá não ser alimentado devido a variáveis como o tipo de papel, as condições ambientais e as condições de armazenamento. Para obter mais informações, contacte o seu revendedor ou um representante autorizado da assistência técnica.**

Tamanho do papel

- Podem ser utilizados papéis com as seguintes dimensões ¹:

Impressão dual-cor

Tamanho padrão:

MH9350: B5☐, A4☐, B4☐, A3☐, Foolscap☐, C4☐

MH9450: Ledger☐, Letter☐, Legal☐, Catalog envelope (9x12), Catalog envelope (10x13)

Tamanho personalizado:

100 mm x 246 mm a 320 mm x 432 mm
(3 15/16 pol. x 9 11/16 pol. a 12 19/32 pol. x 17 pol.)

<p>Impressão mono-cor com tambor 1</p> <p>Tamanho padrão: MH9350: B6☐, A5☐, B5☐, B5☒, A4☐, A4☒, B4☐, A3☐, Foolscap☐, C4☐, C5☐, C5☒, C6☐, DL☐ MH9450: Ledger☐, Letter☐, Letter☒, Legal☐, Statement☐, Catalog envelope (9x12), Catalog envelope (10x13), Env número 10 (4,125x9,5)</p> <p>Tamanho personalizado: 100 mm x 148 mm a 320 mm x 432 mm (3 15/16 pol. x 5 13/16 pol. a 12 19/32 pol. x 17 pol.)</p>
<p>Impressão mono-cor com tambor 2 (quando o tambor 1 está instalado)</p> <p>Tamanho padrão: MH9350: B5☐, A4☐, B4☐, A3☐, Foolscap☐, C4☐ MH9450: Ledger☐, Letter☐, Legal☐, Catalog envelope (10x13), Catalog envelope (9x12)²</p> <p>Tamanho personalizado: 100 mm x 246 mm a 320 mm x 432 mm (3 15/16 pol. x 9 11/16 pol. a 12 19/32 pol. x 17 pol.)</p>
<p>Impressão mono-cor com tambor 2 (quando o tambor 1 foi retirado)³</p> <p>Tamanho padrão: MH9350: B5☐, A4☐, B4☐, A3☐, Foolscap☐, C4☐ MH9450: Ledger☐, Letter☐, Legal☐, Catalog envelope (10x13)</p> <p>Tamanho personalizado: 100 mm x 315 mm a 320 mm x 432 mm (3 15/16 pol. x 12 13/32 pol. a 12 19/32 pol. x 17 pol.)</p>

¹ Quando o tabuleiro de empilhamento largo opcional está instalado, pode utilizar papéis com tamanhos até 340 mm x 555 mm (13 3/8 pol. x 21 27/32 pol.) depois de seleccionar a definição [Person ent papel] (☐ 146). Dependendo do tipo e do tamanho do papel, os papéis podem não ficar devidamente alinhados.

² Disponível apenas quando a função [Confidencial] é executada no tambor de impressão 1.

³ A posição de impressão pode não ser estável quando uma folha de tamanho B5, A4 ou Letter é impressa numa cor única com o tambor de impressão 2 (quando o tambor de impressão 1 foi retirado). Quando imprimir a [Alta Velocidade] e utilizar papel com um comprimento horizontal inferior a 364 mm (3 15/16 pol.), a posição de impressão pode não ser estável.

- Esta máquina detecta os seguintes papéis como papel de tamanho padrão.

MH9350

A3☐	297 mm x 420 mm (11 11/16 pol. x 16 17/32 pol.)
A4☐	210 mm x 297 mm (8 1/4 pol. x 11 11/16 pol.)
A4☒	297 mm x 210 mm (11 11/16 pol. x 8 1/4 pol.)
B4☐	257 mm x 364 mm (10 1/8 pol. x 14 11/32 pol.)
B5☐	182 mm x 257 mm (7 5/32 pol. x 10 1/8 pol.)
B5☒	257 mm x 182 mm (10 1/8 pol. x 7 5/32 pol.)
Foolscap☐	215,9 mm x 330,2 mm (8 1/2 pol. x 13 pol.)
C4☐*	229 mm x 324 mm
C5☐*	162 mm x 229 mm
C5☒	229 mm x 162 mm
C6☐*	114 mm x 162 mm
DL☐*	110 mm x 220 mm

MH9450

Ledger☐	11 pol. x 17 pol.
Legal☐	8 1/2 pol. x 14 pol.
Letter☐	8 1/2 pol. x 11 pol.
Letter☒	11 pol. x 8 1/2 pol.
Statement☐	5 1/2 pol. x 8 1/2 pol.
Catalog envelope (9x12)	9 pol. x 12 pol.
Catalog envelope (10x13)	10 pol. x 13 pol.
Env número 10 (4,125x9,5)	4 1/8 pol. x 9 1/2 pol.

* O tamanho dos formatos C4 (☐) e C5 (☒), C6 (☐) e DL (☐) é semelhante, pelo que esta máquina reconhece os formatos como sendo os mesmos. Defina previamente a opção [Deteç. tam. papel] (☐ 143) em [Admin.].

■ Tipo de papel

- Podem ser utilizados os seguintes tipos de papel: 46 g/m² a 210 g/m² (12-lb bond a 116-lb index)

■ Para evitar encravamentos de papel e falhas na alimentação

- Coloque o papel de forma a que o grão (fluxo do grão) fique alinhado com a direcção de alimentação do papel.

Se o grão do papel for colocado perpendicularmente à direcção de alimentação do papel, a resistência do papel diminui e pode ocorrer um encravamento.

CERTO

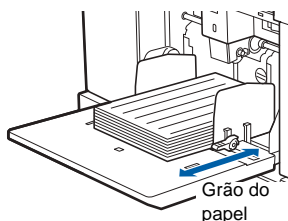

ERRADO

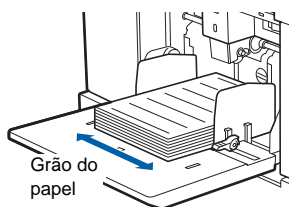

Pode verificar o grão do papel rasgando-o.

O grão do papel corresponde à direcção em que o papel rasga a direito.



O papel rasga a direito se for rasgado paralelamente ao grão.



O papel não rasga a direito se for rasgado perpendicularmente ao grão.

- Se utilizar papel mal cortado ou com revestimento (papel de desenho, etc.), separe o papel antes de o utilizar.
- Dependendo do tipo de papel utilizado, é possível que seja gerado pó de papel durante a utilização da máquina. Limpe e ventile devidamente a área.
- Quando utilizar papel espesso (papel de desenho, etc.) ou papel com uma superfície lustrosa, ajuste a alavanca de definição da alimentação de papel ou o dispositivo de organização do papel para o tabuleiro de recepção de papel.
([p. 30](#) “Preparar a impressão”)
- Utilize papel plano. Se tiver mesmo de utilizar papel enrolado, coloque-o de forma a que a parte enrolada interior fique voltada para cima.



- Se a margem no topo do papel impresso (margem principal na direcção de saída do papel) for demasiado pequena ou se existir uma imagem de alta densidade no topo do papel impresso, o papel pode aderir ao tambor de impressão. Se isso acontecer, baixe a posição de impressão para deixar uma margem maior no topo ou rode a direcção de topo e fundo do original e, em seguida, efectue novamente um master.

■ Armazenamento do papel

Guarde o papel num local seco. Um papel com humidade pode provocar encravamentos ou diminuir a qualidade de impressão.

■ Papel não adequado para impressão

Não utilize os tipos de papel abaixo indicado, pois estes podem provocar encravamentos de papel.

- Papel demasiado fino (menos de 46 g/m² [12-lb bond])
- Papel demasiado espesso (mais de 210 g/m² [116-lb index])
- Papel com tratamento químico (papel término ou papel químico)
- Papel demasiado enrugado, dobrado ou vincado
- Papel com revestimento numa das faces ou nas duas
- Papel com margens dentadas
- Papel artístico
- Papel com zonas autocolantes ou perfuradas

■ Direcção do papel

A margem que aponta na direcção de alimentação do papel é referenciada neste manual como sendo o “topo”.

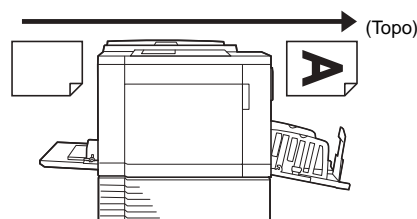

Área de impressão

■ Área de impressão máxima

A área de impressão máxima desta máquina é a seguinte:

MH9450

Tamanho do tambor	Área de impressão máxima
Ledger	291 mm x 425 mm (11 15/32 pol. x 16 23/32 pol.)
A4/Letter	291 mm x 203 mm (11 15/32 pol. x 8 pol.)

MH9350

Tamanho do tambor	Área de impressão máxima
A3	291 mm x 413 mm (11 15/32 pol. x 16 1/4 pol.)
A4/Letter	291 mm x 203 mm (11 15/32 pol. x 8 pol.)

■ Área de execução do master

A área de execução do master é determinada em função do tamanho do papel colocado no tabuleiro de alimentação de papel. A área de execução do master corresponde a uma área equivalente ao tamanho do papel, excluindo a margem apresentada na imagem que se segue.

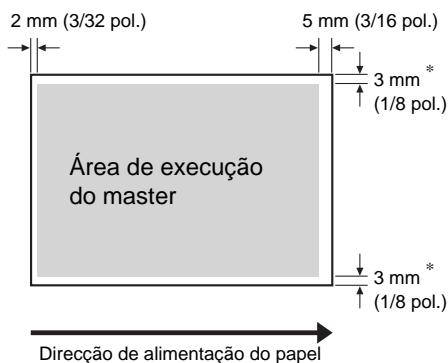

* Estes valores são para situações em que é utilizado um papel de tamanho padrão. Quando utilizar papel de tamanho personalizado, estes valores são de 5 mm (3/16 pol.).

Ao criar originais, tenha em consideração as margens acima indicadas.

É aplicada a mesma área de execução do master quando estiver a imprimir originais enviados a partir de um computador.



- ▶ **A área de execução do master não ultrapassa a área de impressão máxima quando utiliza papel mais largo.**
- ▶ **Mesmo quando selecciona [Digitali. max.] (📖 73), o master não é executado dentro da área de 5 mm (3/16 pol.) a contar da margem do papel.**



- ▶ Quando imprimir um original que tenha uma margem reduzida a toda a volta, é melhor reduzir o original seleccionando [Margem+] (📖 70).
- ▶ Pode seleccionar [Digitali. max.] (📖 73) para aumentar a área de execução do master até à área de impressão máxima, independentemente do tamanho do papel.

Materiais a não imprimir

Não utilize esta máquina de algum modo que implique o desrespeito das leis ou dos direitos de autor vigentes, mesmo que as cópias se destinem a utilização pessoal. Consulte as autoridades locais para obter informações mais detalhadas. De um modo geral, seja prudente e sensato.



Capítulo 1

1

Informações acerca desta máquina

Nome e função de cada peça

Lado de alimentação do papel

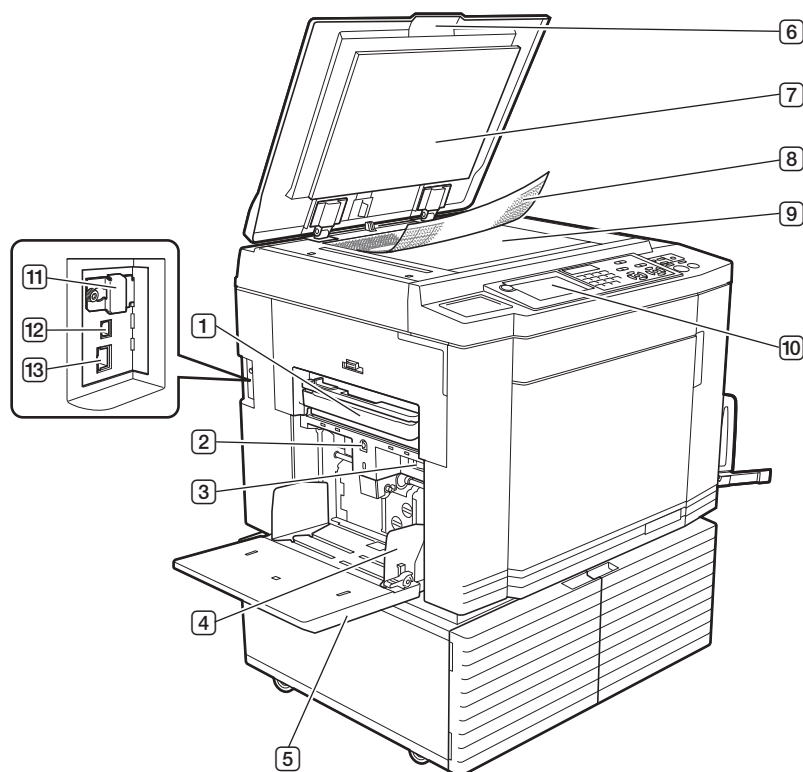

- | | |
|---|--|
| <p>① Caixa de Disposição do Master 1 (📖 170)
Recolhe os masters eliminados.</p> <p>② Botão de Subida/Descida do Tabuleiro de Alimentação (📖 31)
Permite subir ou baixar o tabuleiro de alimentação de papel quando se substitui ou adiciona papel.</p> <p>③ Alavanca de definição da alimentação de papel (📖 30)
Ajusta a pressão de alimentação do papel de acordo com o tipo de papel.</p> <p>④ Guias de papel do tabuleiro de alimentação (📖 30)
Faça deslizar estas guias para as ajustar à largura do papel e evitar que o papel fique desalinhado.</p> <p>⑤ Tabuleiro de Alimentação de Papel (📖 30)
Coloque o papel neste tabuleiro.</p> <p>⑥ Tampa do Vidro de Exposição (📖 34)
Abra/feche esta tampa para colocar um original.</p> | <p>⑦ Chapa da Tampa do Vidro de Exposição (📖 177)</p> <p>⑧ Tampa do Indicador (📖 34)
Útil para ajustar a posição de um original.</p> <p>⑨ Vidro de Exposição (📖 34)
Coloque o original virado para baixo.</p> <p>⑩ Painel de Controlo (📖 23)
Permite realizar as operações necessárias.</p> <p>⑪ Ranhura para cartões de memória (📖 43)
Insira um cartão de memória para utilizar a função [Memória de arm].</p> <p>⑫ Porta USB (Tipo B) (📖 14)
Ligue um cabo USB para ligar esta máquina a um computador.</p> <p>⑬ Porta LAN (📖 14)
Ligue um cabo Ethernet para ligar esta máquina à rede.</p> |
|---|--|

Lado de recepção do papel

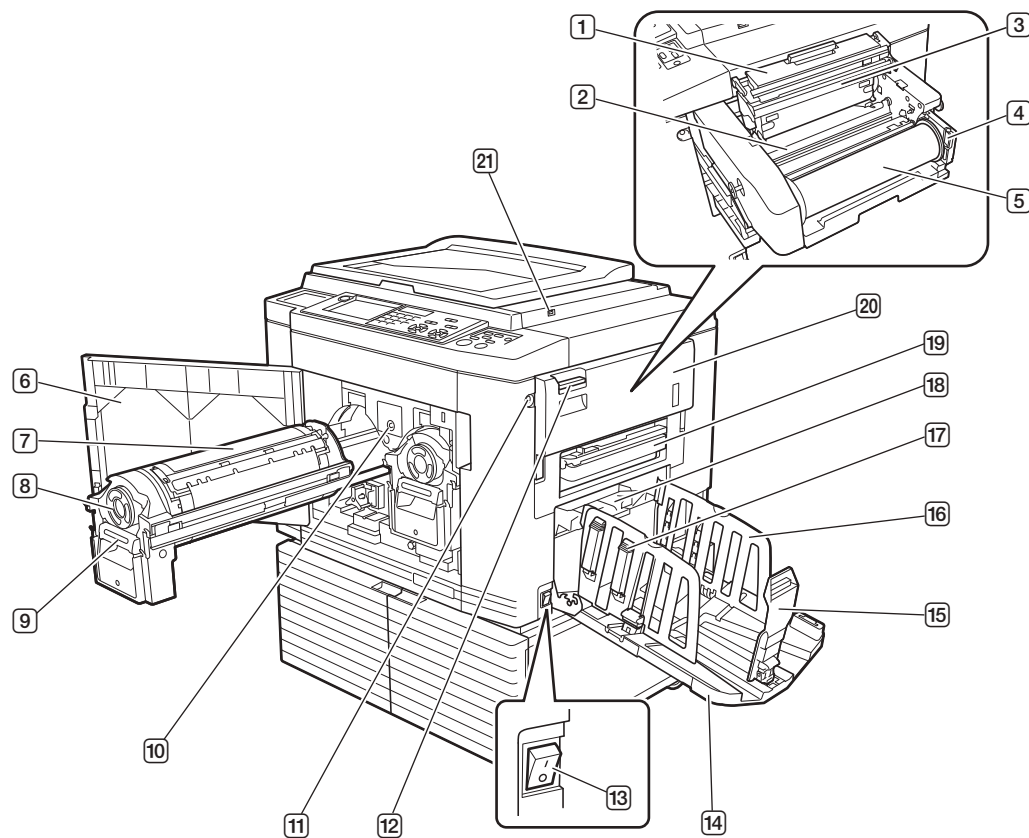

- 1 **Tampa da Unidade de Fazer Master** (📖 166)
- 2 **Aba Guia** (📖 167)
- 3 **Cabeça de Impressão Térmica** (📖 176)
- 4 **Suporte do Rolo de Master** (📖 167)
Fixa um rolo de master instalado.
- 5 **Rolo de Master** (📖 165)
- 6 **Porta frontal** (📖 168)
- 7 **Tambor de Impressão** (📖 171)
- 8 **Tinteiro** (📖 168)
- 9 **Pega do Tambor de Impressão** (📖 171)
Utilize esta pega para retirar o tambor de impressão.
- 10 **Botão de Libertação do Tambor de Impressão** (📖 171)
Pode retirar o tambor de impressão enquanto este botão estiver aceso.
Se o botão não estiver aceso, prima o botão para o acender e, em seguida, retire o tambor de impressão.
- 11 **Botão de Libertação da Unidade de Fazer Master** (📖 165)
Pode retirar a unidade de fazer master enquanto este botão estiver aceso.
Se o botão não estiver aceso, prima o botão para o acender e, em seguida, retire a unidade de fazer master.
- 12 **Alavanca de Remoção da Unidade de Fazer Master** (📖 165)
Utilize esta pega para abrir a tampa amovível da unidade de fazer master.
- 13 **Interruptor de Alimentação** (📖 35)
- 14 **Tabuleiro de Recepção de Papel** (📖 31)
- 15 **Retentor de Papel** (📖 31)
Faça deslizar este retentor em função do tamanho do papel.
- 16 **Guias de Papel do Tabuleiro de Recepção** (📖 31)
Faça deslizar estas guias em função do tamanho do papel.
- 17 **Botão de regulação do papel** (📖 31)
Prima este botão para abrir o dispositivo de organização do papel.
O dispositivo de organização do papel ajuda a melhorar a disposição do papel impresso.
- 18 **Asa de Ejeção de Papel** (📖 106)
- 19 **Caixa de Disposição do Master 2** (📖 170)
Recolhe os masters eliminados.
- 20 **Unidade de Fazer Master** (📖 165)
Ver números 1 a 5.
- 21 **Porta USB** (📖 47)
Insira uma Drive Flash USB para autenticação ou impressão. Quando utilizar a aplicação dedicada RISO PANEL-D, ligue o cabo USB do tablet.

Opção

■ Alimentador automático de documentos

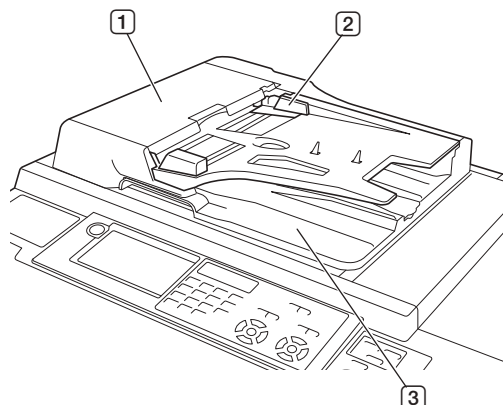

- ① **Tampa do ADF** (📖 187)
Abra esta tampa quando ocorrer um encravamento de papel para retirar o original.
- ② **Guia de Originais do ADF** (📖 34)
Faça deslizar estas guias para as ajustar à largura do original e evitar que o original fique desalinhado.
- ③ **Tabuleiro de Recepção de Originais do ADF**
O original que foi digitalizado é ejectado para este tabuleiro.



► Para obter detalhes sobre outras opções (📖 204), consulte o respectivo Manual do Utilizador.

Painel de Controlo

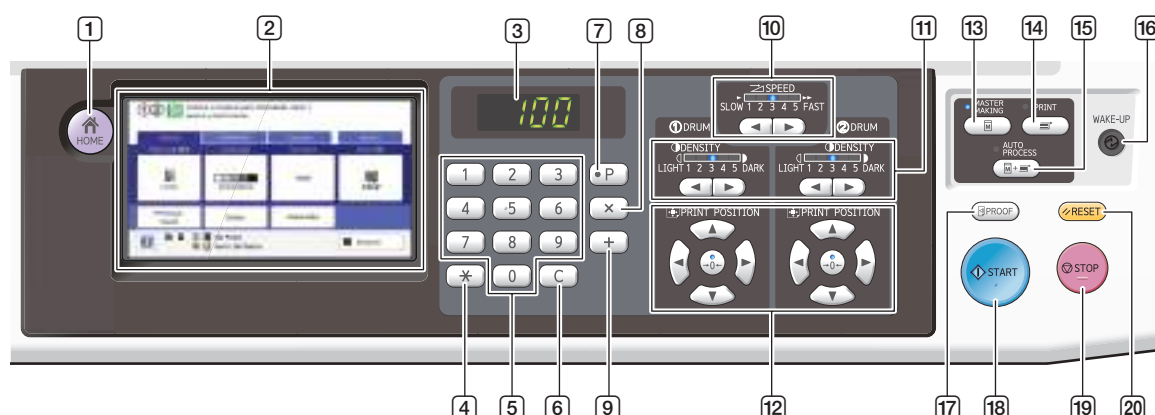

- 1 **Tecla [HOME (INÍCIO)]** (📖 24)
Prima esta tecla para visualizar o ecrã [HOME].
- 2 **Painel de toque** (📖 24)
- 3 **Visor numérico**
Apresenta o número de impressões e os valores introduzidos para as várias definições.
- 4 **Tecla [*]**
Prima esta tecla para abrir o ecrã [Mem trab] (📖 115) e seleccionar uma entrada em [Programa] (📖 109).
- 5 **Teclas numéricas**
Prima estas teclas para introduzir o número de impressões e os valores das várias definições.
- 6 **Tecla [C]**
Prima esta tecla para limpar os caracteres e números introduzidos.
- 7 **Tecla [P]** (📖 109)
Prima esta tecla para abrir o ecrã [Programa]. Quando a função [Programa] está activada, o indicador luminoso da tecla fica aceso.
- 8 **Tecla [x]**
Prima esta tecla para seleccionar um campo de entrada em [Programa] (📖 109).
- 9 **Tecla [+]**
Prima esta tecla para seleccionar um campo de entrada em [Programa] (📖 109).
- 10 **Teclas [SPEED (VELOCIDADE)]** (📖 96)
Prima estas teclas para ajustar a velocidade de impressão. O indicador luminoso situado por cima destas teclas mostra a velocidade actual.
- 11 **Teclas [DENSITY (DENSIDADE)]** (📖 97)
Prima estas teclas para ajustar a densidade de impressão. O indicador luminoso situado por cima destas teclas mostra a densidade de impressão actual.
- 12 **Teclas [PRINT POSITION (POSIÇÃO DE IMPRESSÃO)]** (📖 98)
Prima estas teclas para ajustar a posição de impressão após a execução do master.
- 13 **Tecla [MASTER MAKING (EXECUÇÃO PRINCIPAL)]** (📖 35)
Prima esta tecla para visualizar o ecrã básico da execução do master.
- 14 **Tecla [PRINT (IMPRIMIR)]**
Prima esta tecla para visualizar o ecrã básico do processo de impressão.
- 15 **Tecla [AUTO PROCESS (PROCESSO AUTOMÁTICO)]** (📖 28)
Prima esta tecla para activar/desactivar a função [AUTO PROCESS]. Quando a função [AUTO PROCESS] está activada, o indicador luminoso por cima da tecla fica aceso.
- 16 **Tecla [WAKE-UP (DESPERTAR)]**
 - Quando esta máquina está no estado inactivo (poupança de energia), o indicador luminoso da tecla fica aceso. Prima esta tecla para activar a máquina.
 - Quando a função de autenticação (📖 149) está activada, o indicador luminoso da tecla acende durante a autenticação do utilizador. Prima esta tecla para cancelar a autenticação.
- 17 **Tecla [PROOF (PROVA)]** (📖 35)
Prima esta tecla para produzir uma cópia de prova.
- 18 **Tecla [START (INICIAR)]**
Prima esta tecla para iniciar o processo de execução do master e o processo de impressão, bem como para iniciar diversas operações. O indicador da tecla fica aceso quando a operação está disponível e apagado quando a operação não está disponível.
- 19 **Tecla [STOP (PARAR)]**
Prima esta tecla para parar a operação em curso. Se esta tecla for premida quando a execução do master estiver a decorrer, a operação pára depois de o processo de execução do master estar concluído.
- 20 **Tecla [RESET (REPOR)]**
Prima esta tecla para repor as definições actuais nos valores predefinidos ou para limpar indicações de erro após a resolução de problemas.

Indicações do painel de toque

Esta secção descreve as indicações típicas do ecrã.

Ecrã [HOME]

Este ecrã é utilizado para seleccionar um modo de funcionamento.

Este ecrã é apresentado quando prime a tecla [HOME].



- 1 [1②Dual-cor]
Toque neste botão para mudar para o modo dual-cor.
- 2 [①]
Mude para o modo mono-cor, que utiliza o tambor de impressão 1.
- 3 [②]
Mude para o modo mono-cor, que utiliza o tambor de impressão 2.
- 4 [Digital]
Toque nesta tecla para ir para o ecrã básico de digitalização.
(43 "Guardar o original em papel sob a forma de dados")

Ecrã de autenticação

Este ecrã é apresentado quando a função de autenticação (149) está activada.

Utilize-o de acordo com as orientações fornecidas.

Autenticação através de [Código PIN]



Autenticação através de [Drive Flash USB]



Autenticação através de [Cartão IC]



Ecrã básico de execução do master

Este ecrã é utilizado para definir funções de execução do master.

Alguns itens apresentados são diferentes quando é utilizado um original em papel ou um original sob a forma de dados.

Para originais em papel



- 1 Área de mensagens
Indica o estado da máquina e instruções de funcionamento.
O modo de impressão actual é apresentado com um ícone.

Visor	Descrição
1②	Modo dual-cor
①	Modo mono-cor (com o tambor de impressão 1)
②	Modo mono-cor (com o tambor de impressão 2)

Visor	Descrição
	Modo de execução do master
	[Realização master rápido] (📖 59)
	[Acção lenta] (📖 118)

- ② **Botões dos separadores**
 Pode alterar os ecrãs dos separadores tocando no respectivo separador.
- ③ **Área de definição de funções**
 Mostra os botões de funções que podem ser definidos.
- ④ **Área de acesso directo**
 Utilize esta área para registar funções utilizadas frequentemente.
 (📖 120 “Registar funções usadas com frequência para cada utilizador [Meu acesso directo]”)
 (📖 144 “Registar funções utilizadas com frequência no ecrã do separador [Básico] [Entrada acesso dir]”)
- ⑤ **Área de estado**
 Indica o estado da máquina.

Visor	Descrição
	Toque em [i] para visualizar informações, tais como [Quantiaconsumíveis]. A cor do ícone [i] indica o estado da máquina. (📖 164 “Verificar a quantidade restante de consumíveis”)
	Mostra a quantidade restante de masters definidos nesta máquina. (📖 164 “Verificar a quantidade restante de consumíveis”)
	Mostra a cor e a quantidade restante da tinta definida nesta máquina. [1] e [2] representam os tambores de impressão 1 e 2, respectivamente. (📖 164 “Verificar a quantidade restante de consumíveis”)
	Mostra o estado dos dados do original recebidos do computador. [PRONT]: A aguardar a recepção de dados. [MapaDado]: Processo necessário antes de a impressão estar em curso. [Pausa]: Os dados do original que é possível imprimir estão prontos na lista de trabalhos. [Erro]: Ocorreu um erro de comunicação. [Bloq.]: Não é possível receber dados. Ao tocar neste botão, é apresentado o ecrã [Lista de trabalho]. (📖 40 “Imprimir a partir do computador”)

■ Para originais sob a forma de dados

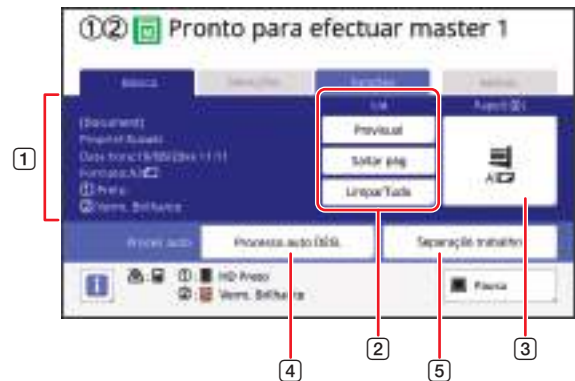

- ① **Área de informações dos dados do original**
 Mostra as informações dos dados do original, tais como o nome, o tamanho, etc.
- ② **Área de operações dos dados do original**
 [n/m]: Indica a “página actual/número total de páginas”.
 [Previsual]: Pode ver uma [Previsualização] (📖 83) da página actual.
 [Saltar pág]: Pode iniciar a execução do master da página seguinte sem iniciar a da página actual.
 [LimparTudo]: Pára o processamento de dados do original actual.
- ③ **[Papel]**
 Confirme se o tamanho do papel definido corresponde ao tamanho dos dados do original. Se estiver a utilizar um tamanho de papel personalizado, seleccione um tamanho de papel que tenha sido registado.
 (📖 72 “Utilizar um papel de tamanho personalizado [Tam papel]”)
- ④ **[Proces auto]**
 Pode alterar o tempo de paragem da operação durante impressão.
 (📖 40 “Imprimir a partir do computador”)
- ⑤ **[Separação trabalho]**
 Apresentado quando o separador de trabalhos opcional está instalado.

Ecrã básico de impressão

Este ecrã é utilizado para definir funções para o processo de impressão.

Alguns itens apresentados são diferentes quando é utilizado um original em papel ou um original sob a forma de dados.

■ Para originais em papel



- 1 **[Pos de impressão]**
Apresenta o valor de ajuste da posição de impressão.
([131](#) 98 “Ajustar a posição de impressão [PRINT POSITION]”)

■ Para originais sob a forma de dados



- 1 **Área de operações dos dados do original**
[Ren página]: Pode efectuar master novamente quando o master que está a ser utilizado na impressão estiver deteriorado.
([100](#) “Voltar a executar um master [Ren página]”)
Para os outros itens apresentados, consulte a descrição relativa ao ecrã básico da execução do master.

Ecrã básico de digitalização

Este ecrã é utilizado para configurar definições para digitalizar um original em papel nesta máquina e guardá-lo sob a forma de dados.



- 1 **Área de mensagens**
Indica o estado da máquina e instruções de funcionamento.
Toque em [End] para guardar os dados do original digitalizado.
- 2 **Área de informações básicas**
Pode configurar definições para os dados do original que pretende guardar.
 - [Nome fich.] ([131](#))
 - [Diretório] ([131](#))
 - [Propriet] ([132](#))
- 3 **Botões dos separadores**
Pode alterar os ecrãs dos separadores tocando no respectivo separador.
- 4 **Área de definição de funções**
Mostra os botões de funções que podem ser definidos.
- 5 **Área de acesso directo**
Utilize esta área para registar funções utilizadas frequentemente.
([120](#) “Registar funções usadas com frequência para cada utilizador [Meu acesso directo]”)
([144](#) “Registar funções utilizadas com frequência no ecrã do separador [Básico] [Entrada acesso dir]”)

Ecrã [Renomear]

Este ecrã é apresentado quando é necessário introduzir caracteres.

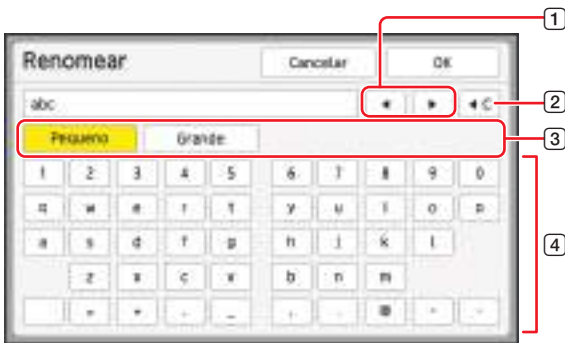

- 1 **Botões de movimento do cursor**
Pode deslocar a posição em que pretende introduzir um carácter para a esquerda ou para a direita.
- 2 **Botão para apagar um carácter**
Toque neste botão para apagar caracteres um a um.
- 3 **Botões de alteração do tipo de caracteres**
Pode alterar o tipo de caracteres a introduzir.
- 4 **Botões de caracteres**
Toque nestes botões para introduzir caracteres.

Fluxo de impressão

“Processo de execução do master” e “Processo de impressão”

Esta máquina é um duplicador digital que utiliza o método de impressão serigráfico. Este método de impressão começa por fazer furos minúsculos num master (chapa), que constitui a base do processo de impressão. Em seguida, é aplicada tinta nesses furos para transferir as imagens para o papel.

No método de impressão serigráfico, o “processo de execução do master” refere-se aos passos para criar um master e o “processo de impressão” refere-se aos passos de aplicação da tinta no master criado e transferência da imagem para o papel.

Neste manual, o “processo de execução do master” e o “processo de impressão” são designados conjuntamente como “impressão”.

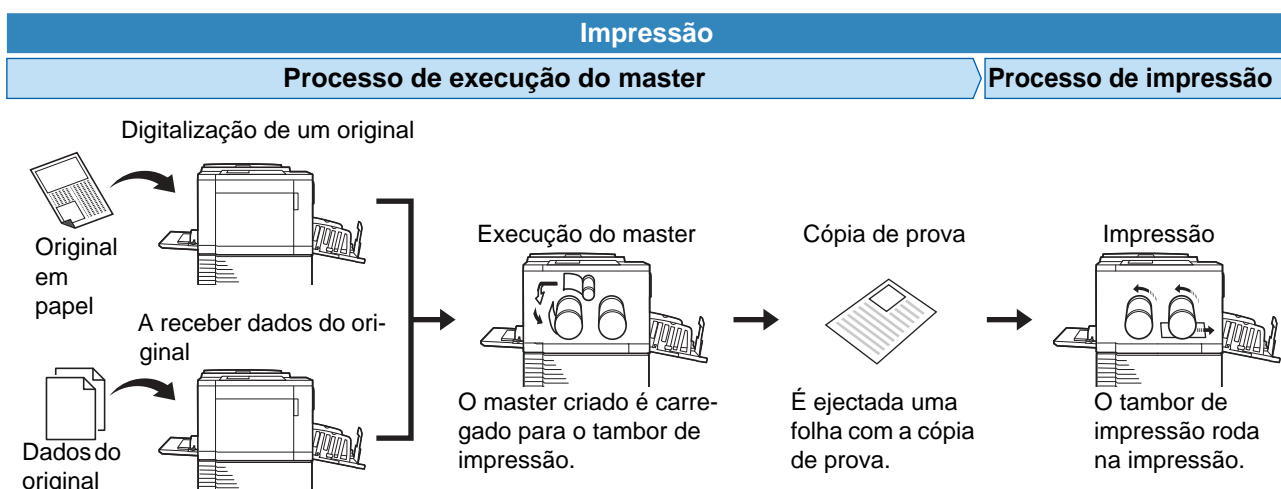

O que significa [Processo auto]?

[Processo auto] refere-se à operação contínua do processo de execução do master e do processo de impressão. Pode activar/desactivar a definição [Processo auto] premindo a tecla [AUTO PROCESS] (p. 23).

■ Quando a opção [Processo auto] está activada

Depois do processo de execução do master, começa o processo de impressão.

Uma vez concluído o processo de impressão, se houver um novo original no alimentador automático de documentos opcional, é iniciada a execução do master para o mesmo.

Se o original estiver colocado no vidro de exposição, a operação pára quando o processo de impressão terminar. Utilize esta definição quando não precisar de verificar a cópia de prova ou de alterar as condições de impressão e as condições de execução do master.



■ Quando a opção [Processo auto] está desactivada

A operação pára após cada processo: execução do master e impressão.

Utilize esta definição quando precisar de alterar as condições de impressão depois de verificar as cópias de prova ou quando precisar de substituir o papel.

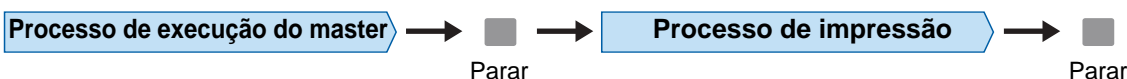



Capítulo **2**

2

Operações básicas

Descrição geral

Este capítulo descreve os procedimentos seguintes.

■ Preparação

Preparar a impressão (📖 30)

Descreve o procedimento para instalar o tabuleiro de alimentação de papel e para colocar o papel, e o procedimento para instalar o tabuleiro de recepção de papel.

Colocação de originais (📖 33)

Descreve o procedimento para colocar originais no vidro de exposição e no alimentador automático de documentos opcional.

■ Operação

Imprimir originais em papel (📖 35)

Descreve o procedimento para digitalizar e imprimir originais em papel.

- Impressão dual-cor (📖 35)
- Impressão mono-cor (📖 37)

Imprimir a partir de um computador (📖 40)

Descreve o procedimento para imprimir dados do original a partir de um computador ligado a esta máquina.

Guardar originais em papel sob a forma de dados (📖 43)

Descreve o procedimento para digitalizar originais em papel utilizando o digitalizador desta máquina e para os guardar em seguida como dados do original. Descreve também o procedimento para instalar o cartão de memória e guardar os dados do original nesta máquina.

Imprimir dados do original guardados (📖 45)

Descreve o procedimento para imprimir dados do original guardados.

Preparar a impressão

Instalar o tabuleiro de alimentação de papel e o papel

1 Abra o tabuleiro de alimentação de papel.

Segure no tabuleiro de alimentação de papel com a mão enquanto o abre até parar.

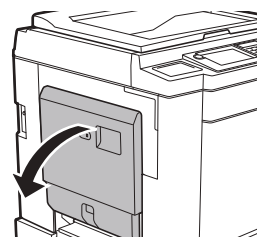

2 Coloque o papel no tabuleiro de alimentação de papel.

Coloque o papel com a face de impressão voltada para cima. Utilize a mesma orientação do original.

(📖 33 “Colocação de originais”)



▶ Não utilize papel não adequado, nem misture papel de tamanhos diferentes. Se o fizer, pode provocar um encravamento de papel ou danificar a impressora.

(📖 15 “Papéis para impressão”)

3 Ajuste as guias de papel do tabuleiro de alimentação.

Levante as alavancas de bloqueio situadas em ambos os lados das guias de papel do tabuleiro de alimentação de forma a poder deslizar as guias de papel do tabuleiro de alimentação com a mão.

Ajuste bem as guias de papel do tabuleiro de alimentação ao papel e, em seguida, empurre as alavancas de bloqueio dos dois lados para fixar as guias.

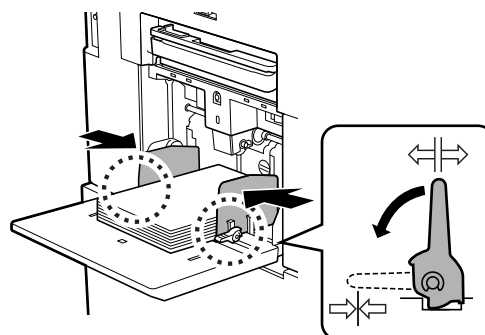

- ! ▶ Esta máquina identifica o tamanho do papel em função da posição das guias de papel do tabuleiro de alimentação. Se as guias de papel do tabuleiro de alimentação não ficarem bem ajustadas ao papel, não será possível identificar correctamente o tamanho do papel.
- ▶ Se estiver a utilizar um formato de papel personalizado, especifique o formato de papel no painel de controlo.
( 72 “Utilizar um papel de tamanho personalizado [Tam paper]”)

4 Ajuste a pressão de alimentação do papel.

Selecione a posição da alavanca de definição da alimentação de papel de acordo com o tipo de papel.

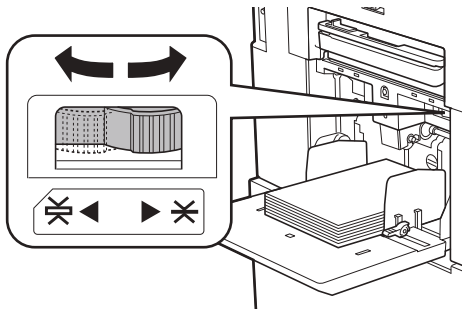



Alavanca	Tipo de papel
* (NORMAL)	Papel de jornal Papel fino
⌘ (CARTÃO)	Cartolina suave Papel espesso, como papel de desenho

-  ▶ A posição da alavanca de definição da alimentação de papel é apresentada junto a [Papel] no ecrã básico da execução do master.

■ Adicionar e substituir o papel

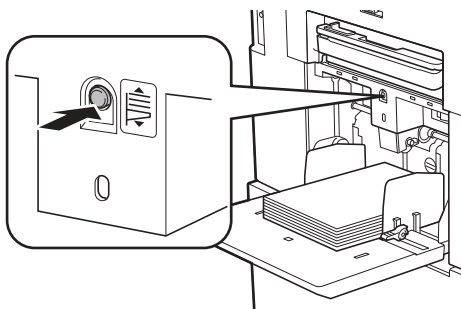
Baixe o tabuleiro de alimentação de papel até uma posição em que possa retirar e colocar facilmente papel antes de adicionar ou substituir papel durante o processo de impressão. Quando mantém premido o botão de subida/descida do tabuleiro de alimentação ( 20), o tabuleiro de alimentação de papel pára no momento em que liberta o dedo do botão.



- ! ▶ Depois de substituir o papel por outro de tipo diferente, repositone a alavanca de definição da alimentação de papel.
- ▶ Depois de substituir o papel por outro de tamanho diferente, ajuste também as guias de papel do tabuleiro de recepção e o retentor de papel.
-  ▶ Quando acabar o papel ou todo o papel for retirado, o tabuleiro de alimentação de papel baixa automaticamente até ao fundo.

■ Como fechar o tabuleiro de alimentação de papel

1 Retire todo o papel.

Depois de retirar o papel, verifique se o tabuleiro de alimentação de papel baixa até ao fundo.

2 Faça deslizar as guias de papel do tabuleiro de alimentação até às extremidades.

Levante as alavancas de bloqueio das guias de papel do tabuleiro de alimentação e faça deslizar as guias de papel do tabuleiro de alimentação com a mão.

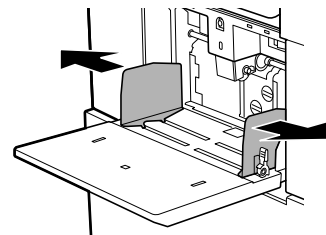

3 Feche o tabuleiro de alimentação de papel.

Instalar o tabuleiro de recepção de papel

1 Abra o tabuleiro de recepção de papel.

Segure no tabuleiro de recepção de papel com a mão enquanto o abre até parar.

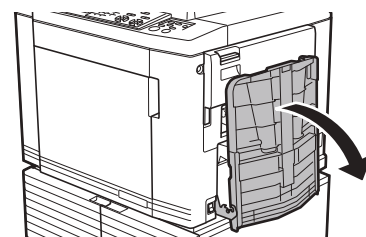

2 Levante as guias de papel do tabuleiro de recepção e o retentor de papel.

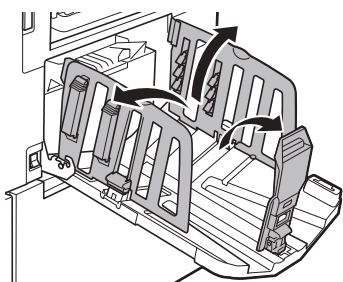

3 Ajuste as guias de papel do tabuleiro de recepção e o retentor de papel ao tamanho do papel.

Segure nas peças inferiores das guias de papel do tabuleiro de recepção e do retentor de papel e, em seguida, faça deslizar as guias e o retentor. Ajuste cada posição de acordo com as marcas da escala existente no tabuleiro de recepção de papel.

O retentor de papel pára e é emitido um clique em cada posição correspondente ao formato padrão de um tipo de papel.

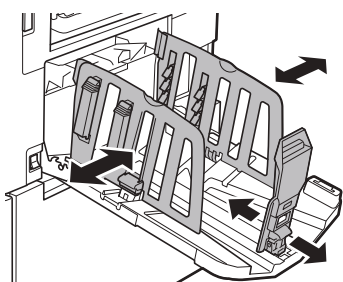

- ▶ A posição ideal das guias de papel do tabuleiro de recepção varia consoante determinadas condições, tais como o tipo de papel, a velocidade de impressão e o ambiente de funcionamento. Utilize as marcas da escala existente no tabuleiro de recepção de papel apenas como referência. Ajuste a posição das guias de papel do tabuleiro de recepção com base na disposição real do papel a imprimir.
- ▶ Se estiver a utilizar papel espesso, defina as guias de papel do tabuleiro de recepção para uma largura ligeiramente superior à largura real do papel.

4 Ajuste os dispositivos de organização do papel.

Ajuste os dispositivos de organização do papel de forma a que o papel a ser impresso fique alinhado.

- Para abrir um dispositivo de organização do papel, prima o botão de regulação do papel.
- Para fechar um dispositivo de organização do papel, puxe o botão de regulação do papel para cima.

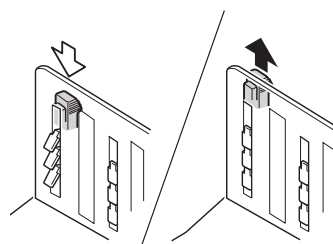

■ Para papel normal

Abra os quatro dispositivos de organização do papel.

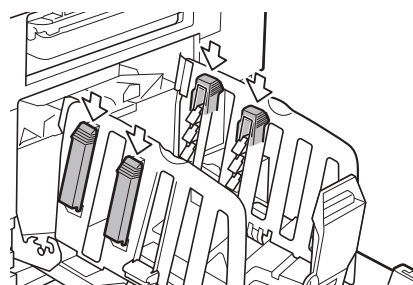

■ Quando a área impressa está concentrada num dos lados da página

Abra os dispositivos de organização do papel do lado com mais tinta impressa.

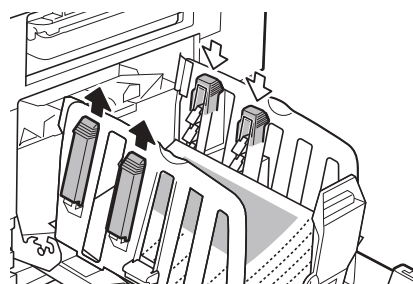

■ Para papel espesso

Abra apenas os dispositivos de organização do papel que estão perto da máquina.

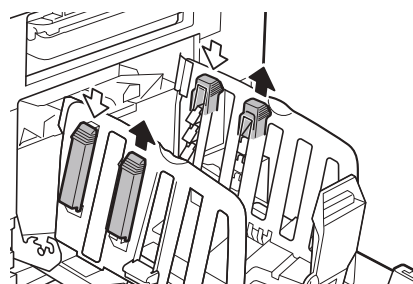

■ Como fechar o tabuleiro de recepção de papel

- 1 Retire todo o papel impresso.
- 2 Faça deslizar as guias de papel do tabuleiro de recepção e o retentor de papel para as extremidades.

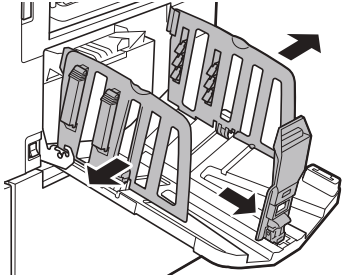

- 3 Feche todos os dispositivos de organização do papel.

- 4 Dobre o retentor de papel para dentro.

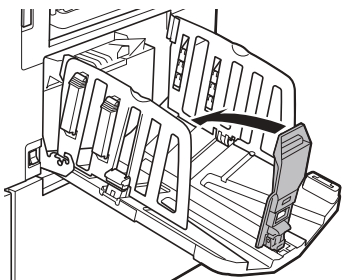

- 5 Dobre as guias de papel do tabuleiro de recepção para dentro.

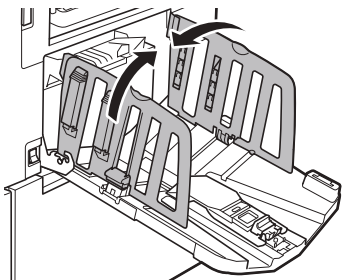

- 6 Feche o tabuleiro de recepção de papel.

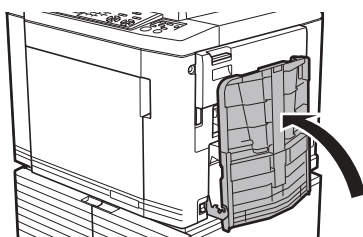

Colocação de originais

Os originais podem ser digitalizados a partir do vidro de exposição ou do alimentador automático de documentos opcional.

■ **Orientação do original e orientação do papel**

Certifique-se de que as orientações do original e do papel correspondem às abaixo indicadas.

Alimentação do papel pelo lado curto

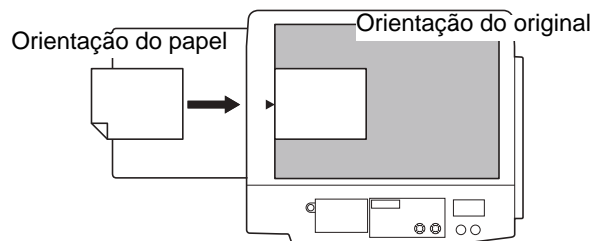

Alimentação do papel pelo lado comprido

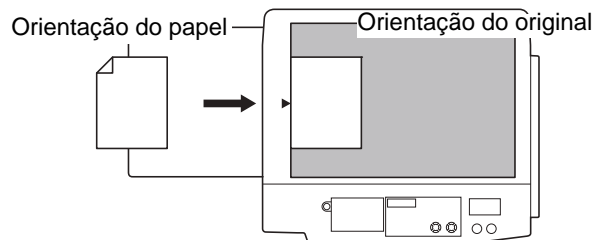

► Quando a função [Disposição] (73), [Impressão Multi-up] (75) ou [2 cima] (80) está seleccionada, as orientações do original e do papel variam consoante a definição.

Utilizar o vidro de exposição

1 Abra a tampa do vidro de exposição.

2 Coloque um original no vidro de exposição.

Coloque o original com a face a digitalizar voltada para baixo e alinhe o centro do original com a marca [▶].

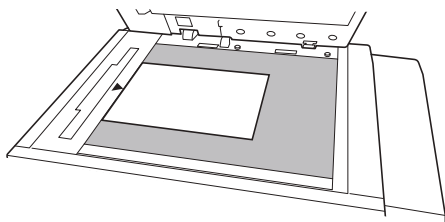

▶ Quando a tampa do indicador estiver instalada no vidro de exposição, coloque o original por baixo da tampa do indicador.

Pode levantar a tampa do indicador a partir da parte inferior direita.

Tampa do indicador

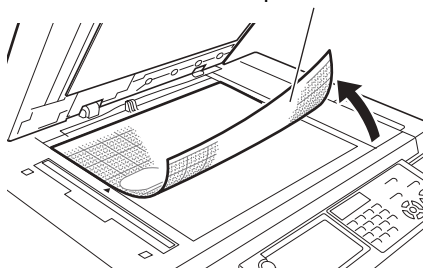

3 Feche a tampa do vidro de exposição.



▶ Feche cuidadosamente a tampa do vidro de exposição. Se fechar a tampa do vidro de exposição com força, poderá danificar o vidro de exposição ou causar erros na digitalização do original.

Utilizar o alimentador automático de documentos

1 Coloque originais no alimentador automático de documentos.

Coloque os originais com a face a digitalizar voltada para cima.

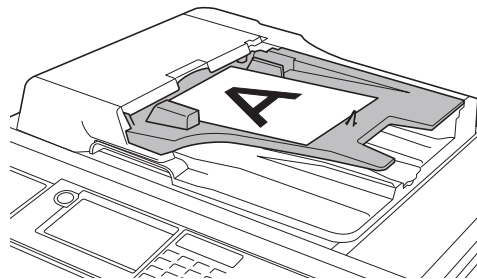

▶ Para o alimentador automático de documentos, existem limites quanto ao tamanho e ao número de originais que é possível colocar.

(▶ 15 “Originais”)

2 Ajuste as guias de originais do ADF em função da largura do original.



▶ Esta máquina identifica o tamanho do original reconhecendo as posições das guias de originais do ADF. Se as guias de originais do ADF não ficarem bem ajustadas ao original, não será possível identificar correctamente o tamanho do original.

Imprimir originais em papel

Esta secção descreve o procedimento para digitalizar e imprimir originais em papel.

Impressão dual-cor

Esta secção descreve o procedimento para efectuar impressão dual-cor utilizando um original para o tambor de impressão 1 (primeira página) e um original para o tambor de impressão 2 (segunda página). Esta máquina executa um master da primeira face a ser digitalizada (primeira página) para o tambor de impressão 1 e executa um master da segunda face a ser digitalizada (segunda página) para o tambor de impressão 2.

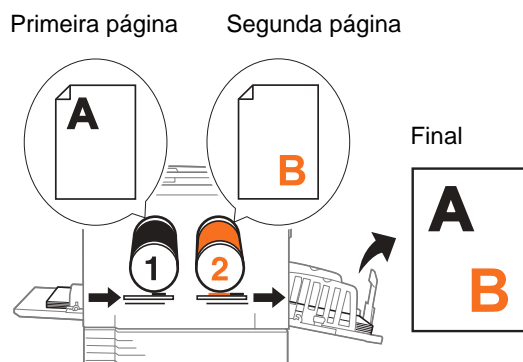

- ▶ Através das funções seguintes, pode atribuir uma área de um original ao tambor de impressão 1 e outra área do original ao tambor de impressão 2 para executar o master (separação) e assim efectuar uma impressão dual-cor.
 - [Separação] (📖 59)
 - [Prev. Rec.] (📖 69)
 - [Editor]

1 Certifique-se de que o interruptor de alimentação da máquina está ligado.

Prima o lado [I] do interruptor de alimentação.

- ▶ Quando aparecer um ecrã de autenticação (📖 24), siga as instruções apresentadas no ecrã.

2 No ecrã [HOME], toque em [Dual-cor].



3 Toque em [EfecMaster].

É apresentado o ecrã básico de execução do master para o modo dual-cor.

4 Coloque um original para o tambor de impressão 1.

(📖 33 “Colocação de originais”)



- ! ▶ No modo dual-cor, não é possível utilizar originais de face dupla.
- ▶ Coloque o original para o tambor de impressão 1 por cima do original para o tambor de impressão 2 quando sobrepõe os dois originais no alimentador automático de documentos.

- ▶ O tamanho do original colocado é apresentado em [Página] no ecrã básico da execução do master. Se o tamanho apresentado for diferente do tamanho do original colocado, volte a colocar o original.

5 Verifique o papel.

(📖 30 “Instalar o tabuleiro de alimentação de papel e o papel”)

- ! ▶ Os tamanhos de papel que é possível utilizar para impressão dual-cor são limitados. (📖 15 “Tamanho do papel”)



- ▶ O tamanho do papel colocado é apresentado em [Papel] no ecrã básico da execução do master. Se o tamanho apresentado for diferente do tamanho do papel colocado, volte a colocar o papel.
- ▶ A posição da alavanca de definição da alimentação de papel (31) é apresentada junto a [Papel] no ecrã básico da execução do master.

6 Verifique o tabuleiro de recepção de papel.

(31 “Instalar o tabuleiro de recepção de papel”)

7 Verifique a definição [Processo auto].

(28 “O que significa [Processo auto]?”)



- ▶ Quando coloca originais no alimentador automático de documentos opcional, a função [Processo auto] é activada automaticamente. Pode alterar a predefinição em [Process. auto ADF] (138) em [Admin.].

8 Defina as condições de execução do master.

(52 “Funções para execução do master”)

(108 “Funções úteis”)

9 Utilize as teclas numéricas para introduzir o número de cópias a imprimir.

10 Prima a tecla [START].

O master é executado a partir do original para o tambor de impressão 1 e é produzida uma cópia de prova apenas para o tambor de impressão 1.



- ▶ Pode ser executada automaticamente uma acção lenta (para garantir a viabilidade e a estabilidade da tinta). Pode alterar a definição em [Inactivo auto] (142) em [Admin.].

11 Coloque um original para o tambor de impressão 2.

(33 “Colocação de originais”)

12 Defina as condições de execução do master para o tambor de impressão 2.

As condições de execução do master que foram definidas para o tambor de impressão 1 (passo 8) são transferidas para as condições do tambor de impressão 2. Pode alterar as condições, se necessário.

13 Prima a tecla [START].

O master é executado a partir do original para o tambor de impressão 2 e é produzida uma cópia de prova da impressão dual-cor.

- Se a definição [Processo auto] estiver activada, vá para o passo 16.
- Se a definição [Processo auto] estiver desactivada, vá para o passo 14.

14 Defina as condições de impressão.

Verifique a posição de impressão e a densidade na cópia de prova.

(96 “Funções para impressão”)



- ▶ Prima a tecla [PROOF] para verificar o resultado utilizando uma outra cópia de prova.
- ▶ Se a máquina não tiver sido utilizada durante um período de tempo prolongado, a tinta no tambor de impressão seca e as cores impressas podem ficar desbotadas ou esbatidas. Se isso acontecer, produza várias cópias de prova para garantir a viabilidade e estabilidade da tinta. Pode produzir cópias de prova continuamente premindo a tecla [PROOF].

15 Prima a tecla [START].

O processo de impressão é iniciado.



- ▶ Para parar o processo de impressão, prima a tecla [STOP].

16 Retirar as cópias impressas.

Dobre as guias de papel do tabuleiro de recepção para fora de forma a que o papel impresso possa ser facilmente removido.

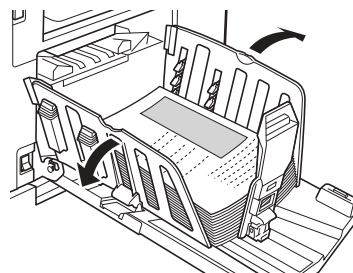



- ▶ Para imprimir mais cópias, introduza o número de cópias e prima a tecla [START].
- ▶ Para iniciar a execução do master para o próximo original, repita o procedimento a partir do passo 4.
- ▶ Quando coloca originais no alimentador automático de documentos opcional e a definição [ADF Semi-Auto] (📖 84) está activada, a execução do master para o próximo original começa automaticamente. Repita o procedimento descrito no passo 14 para cada original.
- ▶ Para cancelar o estado de autenticação, prima a tecla [WAKE-UP]. O estado de autenticação também é cancelado quando expira o período de tempo definido em [Auto desligar] (📖 143) ou [Limpeza automática] (📖 141).

Impressão mono-cor

Os processos de execução do master e de impressão de um original digitalizado são efectuados com qualquer um dos tambores de impressão.

Quando é utilizado o tambor de impressão 1



Quando é utilizado o tambor de impressão 2



- ▶ Quando utilizar o tambor de impressão 2 para impressão mono-cor, é necessário carregar um master em branco para o tambor de impressão 1 ou remover o tambor de impressão 1.

1 Certifique-se de que o interruptor de alimentação da máquina está ligado.

Prima o lado [I] do interruptor de alimentação.



- ▶ Quando aparecer um ecrã de autenticação (📖 24), siga as instruções apresentadas no ecrã.

2 No ecrã [HOME], toque no botão ([①]/[②]) do tambor de impressão que vai utilizar.





▶ Os tamanhos de papel que é possível utilizar diferem entre os tambores de impressão 1 e 2. (📖 15 “Tamanho do papel”)

▶ O tipo de tambor de impressão A4/Letter opcional pode ser utilizado apenas como tambor de impressão 1.

No entanto, se a cor definida do tambor de impressão A4/Letter e a cor do tambor de impressão 2 forem iguais e o papel for de um tamanho padrão, as condições seguintes mudam automaticamente o tambor de impressão que é utilizado.

- Quando o tamanho de reprodução passa a ser um tamanho padrão que excede o tamanho A4/Letter, é utilizado o tambor de impressão 2.
- Quando o tamanho de reprodução passa a ser um tamanho padrão que não excede o tamanho A4/Letter, é utilizado o tambor de impressão 1.



▶ Se os tambores de impressão 1 e 2 tiverem a mesma cor e tamanho, não é possível seleccionar [2].

3 Toque em [EfecMaster].

É apresentado o ecrã básico de execução do master para o modo mono-cor.

4 Coloque um original.

(📖 33 “Colocação de originais”)



▶ O tamanho do original colocado é apresentado em [Página] no ecrã básico da execução do master. Se o tamanho apresentado for diferente do tamanho do original colocado, volte a colocar o original.

5 Verifique o papel.

(📖 30 “Instalar o tabuleiro de alimentação de papel e o papel”)



▶ Os tamanhos de papel que é possível utilizar diferem entre os tambores de impressão 1 e 2. (📖 15 “Tamanho do papel”)



▶ O tamanho do papel colocado é apresentado em [Papel] no ecrã básico da execução do master. Se o tamanho apresentado for diferente do tamanho do papel colocado, volte a colocar o papel.

▶ A posição da alavanca de definição da alimentação de papel (📖 31) é apresentada junto a [Papel] no ecrã básico da execução do master.

6 Verifique o tabuleiro de recepção de papel.

(📖 31 “Instalar o tabuleiro de recepção de papel”)

7 Verifique a definição [Processo auto].

(📖 28 “O que significa [Processo auto]?”)



▶ Quando coloca originais no alimentador automático de documentos opcional, a função [Processo auto] é activada automaticamente. Pode alterar a predefinição em [Process. auto ADF] (📖 138) em [Admin.].

8 Defina as condições de execução do master.

(📖 52 “Funções para execução do master”)

(📖 108 “Funções úteis”)

9 Utilize as teclas numéricas para introduzir o número de cópias a imprimir.

10 Prima a tecla [START].

A execução do master começa e a cópia de prova é produzida.

- Se a definição [Processo auto] estiver activada, vá para o passo 13.
- Se a definição [Processo auto] estiver desactivada, vá para o passo 11.



▶ Quando a impressão mono-cor é efectuada com o tambor de impressão 2, a operação [Confidencial] (📖 119) com o tambor de impressão 1 pode ser realizada automaticamente durante a execução do master.



- ▶ Pode ser executada automaticamente uma acção lenta (para garantir a viabilidade e a estabilidade da tinta). Pode alterar a definição em [Inactivo auto] (📖 142) em [Admin.].

11 Defina as condições de impressão.

Verifique a posição de impressão e a densidade na cópia de prova.

(📖 96 “Funções para impressão”)



- ▶ Prima a tecla [PROOF] para verificar o resultado utilizando uma outra cópia de prova.
- ▶ Se a máquina não tiver sido utilizada durante um período de tempo prolongado, a tinta no tambor de impressão seca e as cores impressas podem ficar desbotadas ou esbatidas. Se isso acontecer, produza várias cópias de prova para garantir a viabilidade e estabilidade da tinta. Pode produzir cópias de prova continuamente premindo a tecla [PROOF].

12 Prima a tecla [START].

O processo de impressão é iniciado.



- ▶ **Se utilizar apenas o tambor de impressão 2 com o master concluído ainda carregado no tambor de impressão 1, aparecerá uma mensagem de aviso durante a impressão. Siga as instruções apresentadas no ecrã.**



- ▶ Para parar o processo de impressão, prima a tecla [STOP].

13 Retirar as cópias impressas.

Dobre as guias de papel do tabuleiro de recepção para fora de forma a que o papel impresso possa ser facilmente removido.

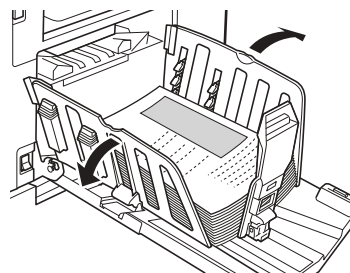

- ▶ Para imprimir mais cópias, introduza o número de cópias e prima a tecla [START].
- ▶ Para iniciar a execução do master para o próximo original, repita o procedimento a partir do passo 3.
- ▶ Quando coloca originais no alimentador automático de documentos opcional e a definição [ADF Semi-Auto] (📖 84) está activada, a execução do master para o próximo original começa automaticamente. Repita o procedimento descrito no passo 11 para cada original.
- ▶ Para cancelar o estado de autenticação, prima a tecla [WAKE-UP]. O estado de autenticação também é cancelado quando expira o período de tempo definido em [Auto desligar] (📖 143) ou [Limpeza automático] (📖 141).

Imprimir a partir do computador

Pode imprimir nesta máquina os dados do original criados num computador.

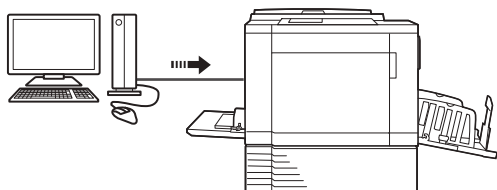

▶ Antes de imprimir, é necessário instalar no computador o controlador da impressora dedicado desta máquina.

1 Ligue a alimentação desta máquina.

Prima o lado [I] do interruptor de alimentação.



▶ Quando aparecer um ecrã de autenticação (☞ 24), siga as instruções apresentadas no ecrã.

2 Verifique o papel.

(☞ 30 “Instalar o tabuleiro de alimentação de papel e o papel”)

3 Verifique o tabuleiro de recepção de papel.

(☞ 31 “Instalar o tabuleiro de recepção de papel”)

4 Defina as condições de impressão na caixa de diálogo [Imprimir] do computador.

Selecione o nome da impressora em [Selecionar impressora] e, em seguida, introduza o número de cópias no campo [Número de cópias].

■ Exemplo da caixa de diálogo [Imprimir]



▶ Limpe a caixa de verificação [Agrupar]. Se esta caixa de verificação estiver seleccionada, a execução do master é repetida de cada vez que for impressa uma cópia.

5 Efectue as definições necessárias no ecrã [Configuração da impressora]¹.

Clique em [Preferências]¹ na caixa de diálogo [Imprimir] e, em seguida, efectue as seguintes definições.

¹ O nome do ecrã e o nome do botão podem variar consoante a aplicação que estiver a utilizar.

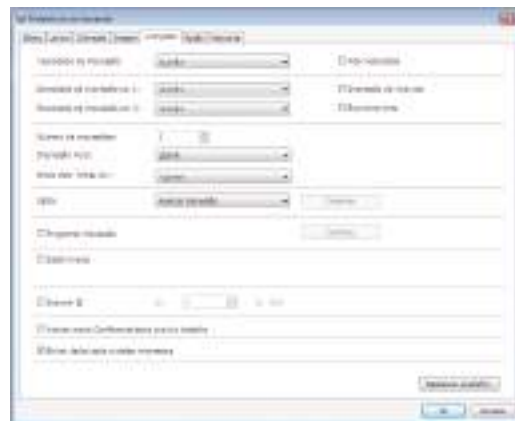

■ Ecrã do separador [Avançadas]

[Impressão Auto]: Antes da execução do master e do processo de impressão, pode parar temporariamente a operação para verificar a cópia de prova, efectuar várias definições, substituir papel ou efectuar outras acções necessárias.

[Imprimir ID]: Esta definição é útil para impressão de originais altamente confidenciais.

■ Ecrã do separador [Coloração]

Pode configurar as definições da impressão mono-cor e dual-cor.

■ Outras definições de impressão

Para mais informações, consulte o “Guia do Utilizador do RISO Printer Driver” (DVD-ROM).

6 Clique em [OK].

É apresentada a caixa de diálogo [Imprimir].

7 Clique em [Imprimir].²

Os dados do original são impressos de acordo com as definições do controlador da impressora.

² O nome do botão pode variar consoante a aplicação que estiver a utilizar.

- Quando [Impressão Auto] está [LIGAR]: A execução do master é seguida do processo de impressão.
- Quando [Impressão Auto] está definido para outra opção que não [LIGAR]: Realize a operação necessária de acordo com as definições. (☞ 41 “Quando [Impressão Auto] está definido para outra opção que não [LIGAR]”)



- ▶ Se definir [Imprimir ID] no passo 5, consulte a página que se segue para realizar a operação necessária. (☞ 42 “Quando a opção [Imprimir ID] está definida”)
- ▶ Pode ser executada automaticamente uma acção lenta (para garantir a viabilidade e a estabilidade da tinta). Pode alterar a definição em [Inactivo auto] (☞ 142) em [Admin.].

Quando [Impressão Auto] está definido para outra opção que não [LIGAR]

A operação varia consoante a definição [Impressão Auto] que está seleccionada no controlador da impressora.

■ Quando a opção [Semi-Auto (Realização de master)] está seleccionada

A operação é colocada em pausa antes da execução do master de cada página. Depois da execução do master, o processo de impressão é automaticamente realizado.

1 Certifique-se de que é apresentado o ecrã básico da realização de master para os dados do original.



Se for apresentado o ecrã anterior, vá para o passo 4.

Se aparecer outro ecrã que não o anterior, prima a tecla [MASTER MAKING] (☞ 23).



- ▶ Se for apresentado o ecrã [Lista de trabalho], vá para o passo 3.

2 Toque em [Pausa].



3 Toque em [Saída].

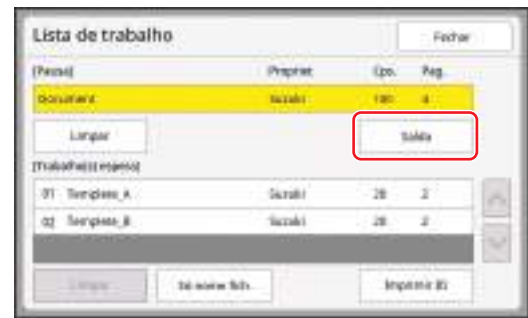

4 Verifique as condições de execução do master.

(☞ 24 “Indicações do painel de toque”)

5 Prima a tecla [START].

Depois da execução do master, começa o processo de impressão. A operação não é colocada em pausa depois de produzida uma cópia de prova.

Uma vez concluído o processo de impressão, a operação é colocada em pausa e, em seguida, é iniciada a execução do master da página seguinte. Repita os passos 4 a 5 para cada página.

2

■ Quando a opção [Semi-Auto (Impressão)] está seleccionada

Depois de realizado o master de cada página automaticamente, é produzida uma cópia de prova e a operação é colocada em pausa.

1 Verifique as condições de impressão.

Verifique a posição de impressão e a densidade na cópia de prova. Efectue as definições necessárias.

2 Prima a tecla [START].

O processo de impressão é iniciado. Uma vez concluído o processo de impressão, é iniciada a execução do master da página seguinte. Depois de produzida a cópia de prova, a operação é colocada em pausa. Repita os passos 1 a 2 para cada página.

■ Quando a opção [OFF] está seleccionada

Antes do processo de execução do master e antes do processo de impressão de cada página, a operação é colocada em pausa.

1 Execute as operações descritas nos passos 1 a 3 em “Quando a opção [Semi-Auto (Realização de master)] está seleccionada”.

2 Verifique as condições de execução do master.

( 24 “Indicações do painel de toque”)

3 Prima a tecla [START].

A execução do master é iniciada. Uma vez concluído a execução do master, é produzida uma cópia de prova e a operação é colocada em pausa.

4 Verifique as condições de impressão.

Verifique a posição de impressão e a densidade na cópia de prova. Efectue as definições necessárias.

5 Prima a tecla [START].

O processo de impressão é iniciado. Uma vez concluído o processo de impressão, a operação é colocada em pausa e, em seguida, é iniciada a execução do master da página seguinte. Repita os passos 2 a 5 para cada página.

Quando a opção [Imprimir ID] está definida

1 Certifique-se de que é apresentado o ecrã básico da execução do master.

Se aparecer outro ecrã que não o ecrã básico da execução do master, prima a tecla [MASTER MAKING] ( 23).



► Se for apresentado o ecrã [Lista de trabalho], vá para o passo 3.

2 Toque em [Pausa].



3 Toque em [Imprimir ID].



Proceda à identificação da tarefa de acordo com as instruções apresentadas no ecrã.



► Se existirem apenas trabalhos definidos com [Imprimir ID], o ecrã no passo 3 não será apresentado. Vá para o passo 4.

4 Toque em [Saída].



5 Verifique as condições de execução do master.

(📖 24 “Indicações do painel de toque”)

6 Prima a tecla [START].

A impressão é iniciada.

- Quando [Impressão Auto] está [LIGAR]:
A execução do master é seguida do processo de impressão.
- Quando [Impressão Auto] está definido para outra opção que não [LIGAR]:
Realize a operação necessária de acordo com as definições.
(📖 41 “Quando [Impressão Auto] está definido para outra opção que não [LIGAR]”)

Guardar o original em papel sob a forma de dados

É possível efectuar a leitura de originais em papel com o digitalizador desta máquina e os dados serão guardados em [Memória de arm] ou [USB].

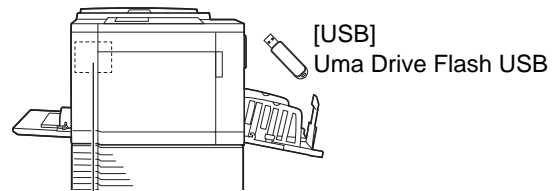

[Memória de arm]
Um cartão de memória instalado nesta máquina

Depois de guardados, os dados do original podem ser utilizados da seguinte forma:

- Impressão dos dados do original nesta máquina (📖 45 “Imprimir os dados do original guardados”)
- Impressão dos dados do original num original em papel (📖 91 “Sobrepor dados do original num original em papel [Sobreposição] (Modo mono-cor)”) (📖 92 “Sobrepor dados do original e originais em papel com cores diferentes [Carimbo] (Modo dual-cor)”)



- ▶ Para utilizar a [Memória de arm], é necessário instalar um cartão de memória nesta máquina.
- ▶ Os dados do original que foram guardados utilizam o formato de ficheiro único para esta máquina. Pode utilizar os dados do original no “RISO USB PRINT MANAGER”.
- ▶ Quando o RISO Controller IS300 está ligado, os dados do original lidos no modo de digitalização são guardados no IS300. Não é possível guardar os dados em [Memória de arm] ou [USB].

Instalar um cartão de memória

Para utilizar a [Memória de arm], é necessário instalar um cartão de memória nesta máquina.

Compre um cartão de memória disponível no mercado. Pode utilizar os seguintes tipos de cartão.

- Cartão SD 
- Cartão SDHC 



- ▶ Não concedemos quaisquer garantias relativamente a danos nos dados do cartão causados por catástrofe natural ou eventos inesperados. Recomendamos que utilize o computador para criar cópias de segurança de todos os documentos importantes.

1 Desligue a alimentação desta máquina.

Prima o lado [O] do interruptor de alimentação.

2 Retire a tampa da ranhura para cartões.

Com a mão, rode o parafuso para a esquerda para o soltar.

Faça deslizar a tampa para a esquerda e, em seguida, retire a tampa.

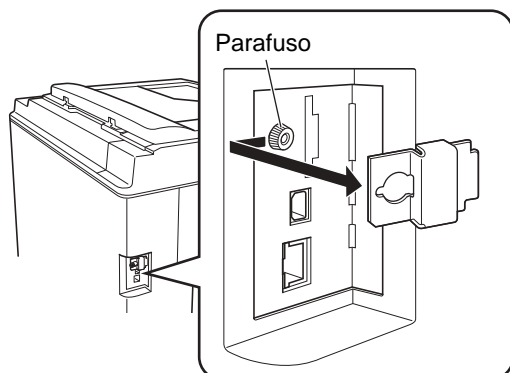

- ! ▶ Não desaperte nem retire nenhum outro parafuso para além do parafuso indicado na imagem.

3 Insira um cartão novo na ranhura.

Coloque o cartão na direcção indicada na imagem e insira-o até ouvir um clique.

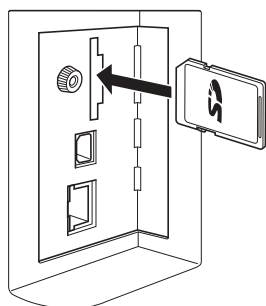

- ! ▶ Certifique-se de que insere o cartão na direcção correcta. Se o cartão for inserido na direcção errada, poderá ficar danificado.
- ▶ Antes de inserir o cartão, retire a respectiva protecção contra escrita.
Se o cartão tiver uma patilha com uma etiqueta "LOCK" (BLOQUEAR) de lado ou na parte posterior, faça deslizar o interruptor para remover a protecção contra escrita.

4 Fixe a tampa.

Volte a colocar a tampa na sua posição original e, em seguida, rode o parafuso para a direita para o apertar.

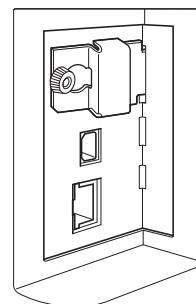

Retirar o cartão de memória

1 Pressione o cartão até ouvir um clique.

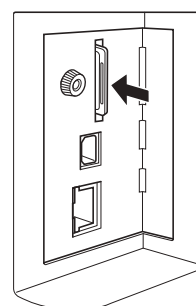

2 Liberte o dedo lentamente.

O cartão é ejectado.
Exerça pressão com os dedos no cartão e retire-o.

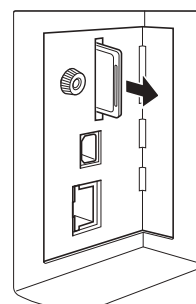

Digitalizar originais em papel

1 Mude para o modo de digitalização.

No ecrã [HOME] (☞ 24), toque em [Digital].

2 Defina as informações para os dados que pretende guardar.

- [Nome fich.] (☞ 131)
- [Diretório] (☞ 131)
- [Propriet] (☞ 132)



3 Coloque o original.

(☞ 30 “Instalar o tabuleiro de alimentação de papel e o papel”)

4 Defina as condições de digitalização.

(☞ 130 “Funções para digitalização”)

5 Prima a tecla [START].

A digitalização do original é iniciada. Quando há vários originais, repita as operações descritas nos passos 3 a 5.



- ▶ Quando coloca vários originais no alimentador automático de documentos opcional ao mesmo tempo, são aplicadas as mesmas condições de digitalização a todos os originais.

6 Toque em [Sair].

Uma vez concluída a digitalização dos originais que pretende guardar como um conjunto de dados simples, toque em [Sair]. É apresentado um ecrã a confirmar se pretende guardados os dados do original.

7 Toque em [Sim].

Os dados do original são guardados.



- ▶ Para sair do modo de digitalização, prima a tecla [HOME].

Imprimir os dados do original guardados

Pode imprimir os dados do original guardados através de um dos seguintes métodos:

- [Memória de arm]: Dados do original guardados nesta máquina
 - Para obter informações sobre como guardar dados a partir de originais em papel, consulte a secção apresentada em seguida. (☞ 43 “Guardar o original em papel sob a forma de dados”)
 - Para obter informações sobre como guardar dados de um computador, consulte o “Guia do Utilizador do RISO Printer Driver” (DVD-ROM).
- [Doc. USB]: Dados do original que são guardados numa Drive Flash USB.
 - Para obter informações sobre como guardar dados a partir de originais em papel, consulte a secção apresentada em seguida. (☞ 43 “Guardar o original em papel sob a forma de dados”)
 - Para obter informações sobre como guardar dados de um computador, consulte o “Guia do Utilizador do RISO Printer Driver” (DVD-ROM).
- [Impressão USB (Processo auto)]: Dados do original que são guardados numa Drive Flash USB utilizando o controlador da impressora (os dados podem ser impressos com o mínimo de passos necessários).
 - Para obter informações sobre métodos de guardar dados, consulte o “Guia do Utilizador do RISO Printer Driver” (DVD-ROM).

2

Imprimir a partir de [Memória de arm]

1 Ligue a alimentação desta máquina.

Prima o lado [I] do interruptor de alimentação.



- ▶ Quando aparecer um ecrã de autenticação (☞ 24), siga as instruções apresentadas no ecrã.

2 Certifique-se de que é apresentado o ecrã básico da execução do master.

Se aparecer outro ecrã que não o ecrã básico da execução do master, prima a tecla [MASTER MAKING] (☞ 23).

3 Verifique o papel.

(☞ 30 “Instalar o tabuleiro de alimentação de papel e o papel”)

4 Verifique o tabuleiro de recepção de papel.

(☞ 31 “Instalar o tabuleiro de recepção de papel”)

5 Toque em [Memória de arm] no ecrã do separador [Funções].

6 Toque nos dados do original que pretende imprimir.



- Para seleccionar dados do original que estejam guardados numa outra pasta, toque no separador da pasta.
- Se houver 6 ou mais ficheiros de dados do original, toque em [^] ou [v] para alterar a lista que é apresentada.



► Dependendo do tipo de dados do original, pode ser apresentado um dos seguintes ícones:

 : Dados do original dual-cor

 : Dados do original editados com o [Editor]

7 Toque em [Detalhes].

8 Verifique os dados do original que pretende imprimir.



► Para gerir os dados do original, consulte a página seguinte.

([89](#) “Gerir os dados do original guardados [Memória de arm], [Doc. USB]”)

9 Toque em [Recuperar].

10 Verifique a definição [Proces auto].

As definições que podem ser seleccionadas são as mesmas descritas para “Imprimir a partir de um computador” ([40](#)).



11 Realizar outras operações.

Para obter informações sobre operações no ecrã básico da execução do master, consulte a página seguinte.

([24](#) “Indicações do painel de toque”)

12 Utilize as teclas numéricas para introduzir o número de cópias a imprimir.

13 Prima a tecla [START].

- Quando [Proces auto] está [LIGAR]: A execução do master é seguida do processo de impressão.
- Quando [Proces auto] está definido para outra opção que não [LIGAR]: Realize a operação necessária de acordo com as definições. ([41](#) “Quando [Impressão Auto] está definido para outra opção que não [LIGAR]”)



► Pode ser executada automaticamente uma acção lenta (para garantir a viabilidade e a estabilidade da tinta). Pode alterar a definição em [Inactivo auto] ([142](#)) em [Admin.].

Imprimir a partir de [Doc. USB]

Pode imprimir os dados do original guardados na Drive Flash USB efectuando as definições abaixo indicadas.

- No controlador da impressora dedicado para impressão a partir da Drive Flash USB, defina [Impressão USB (Manual)] para [Saída:].



- ▶ Não é possível imprimir dados de originais (ficheiro PDF, etc.) que tenham sido guardados através de outro método.

1 Efectuar preparativos para utilizar esta máquina.

Execute as operações descritas nos passos 1 a 4 em “Imprimir a partir de [Memória de arm]” (p. 45).

2 Insira a Drive Flash USB que contém os dados do original na porta USB.

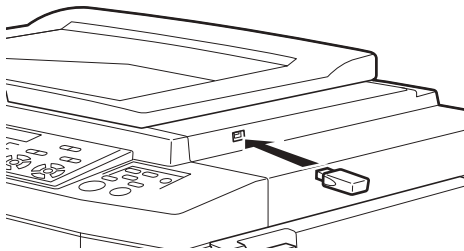

- ▶ Não retire a Drive Flash USB enquanto a impressão não estiver concluída. Se o fizer, pode perder dados e definições ou danificar a Drive Flash USB.

3 Toque nos dados do original que pretende imprimir.



- Para seleccionar dados do original que estejam guardados numa outra pasta, toque no separador da pasta.

- Se houver 6 ou mais ficheiros de dados do original, toque em [^] ou [v] para alterar a visualização.



- ▶ Se o ecrã [Doc. USB] não for apresentado automaticamente, toque em [Doc. USB] no ecrã do separador [Funções].

4 Toque em [Detalhes].

5 Verifique os dados do original que pretende imprimir.



- ▶ Para gerir os dados do original, consulte a página seguinte. (p. 89 “Gerir os dados do original guardados [Memória de arm], [Doc. USB]”)

6 Toque em [Recuperar].

Siga os passos 10 a 13 em “Imprimir a partir de [Memória de arm]” para o resto do procedimento.

Imprimir a partir de [Impressão USB (Processo auto)]

Pode imprimir os dados do original guardados na Drive Flash USB efectuando as definições abaixo indicadas.

- No controlador da impressora dedicado para impressão a partir da Drive Flash USB, defina [Impressão USB (Processo auto)] para [Saída:].



- ▶ **Não é possível imprimir dados de originais (ficheiro PDF, etc.) que tenham sido guardados através de outro método.**

1 Efectuar preparativos para utilizar esta máquina.

Execute as operações descritas nos passos 1 a 4 em “Imprimir a partir de [Memória de arm]” (p. 45).

2 Insira a Drive Flash USB que contém os dados do original na porta USB.

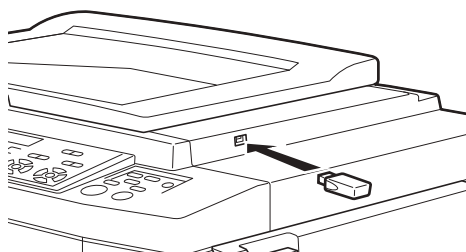

- Quando [Proces auto] está [LIGAR]: A execução do master é seguida do processo de impressão.
- Quando [Proces auto] está definido para outra opção que não [LIGAR]: Realize a operação necessária de acordo com as definições. (p. 41 “Quando [Impressão Auto] está definido para outra opção que não [LIGAR]”)



- ▶ **Não retire a Drive Flash USB enquanto a impressão não estiver concluída. Se o fizer, pode perder dados e definições ou danificar a Drive Flash USB.**



- ▶ Após a execução do master, os dados do original na Drive Flash USB são apagados automaticamente.

3 Retire a Drive Flash USB.

Concluída a impressão, retire a Drive Flash USB.

Como imprimir dados de identificação (ID)

Os seguintes tipos de dados do original são denominados “Dados de ID”.

- Dados do original com a opção [Imprimir ID] definida no modo de digitalização (p. 43 “Guardar o original em papel sob a forma de dados”)
- Dados do original com a opção [Imprimir ID] definida no controlador da impressora. Para obter informações sobre o procedimento de definição, consulte o “Guia do Utilizador do RISO Printer Driver” (DVD-ROM).

Siga os passos abaixo para visualizar dados de ID no ecrã [Seleção armazenam] ou no ecrã [Documentos USB].

1 Toque em [Visor].



2 Toque em [Imprimir ID].



- ▶ É apresentado [Mostrar dados de ID] quando [Gestão Alta/Completa] ou [Meia/ID só impressão] está definido no [Gestão Utilizador] (p. 149) em [Admin.].

3 Toque em [OK].

Os dados de ID são apresentados no ecrã [Seleção armazenam] ou no ecrã [Documentos USB].

- É apresentado um ícone [⚡] (chave) nos botões do separador.
- Para visualizar outros dados do original que não os dados de ID, toque em [Não imp. ID].

As operações subsequentes são as mesmas que as dos passos 6 (p. 46) e posteriores em “Imprimir a partir de [Memória de arm]”.

Efectuar a autenticação antes de utilizar a máquina

“Autenticação” refere-se à identificação dos utilizadores da máquina utilizando o código PIN atribuído a cada utilizador. A identificação dos utilizadores melhora a capacidade de gestão e o nível de segurança para cada utilizador.

Efectuar a operação de autenticação

Se for apresentado o ecrã de autenticação seguinte, significa que [Gestão Utilizador] (📖 149) foi definido. Neste caso, precisa de efectuar a operação de autenticação de modo a utilizar a máquina. Estão disponíveis os três métodos seguintes para efectuar a operação de autenticação. O método a utilizar é especificado em [Reconhecido por] (📖 150) de [Admin.].

■ Inserir o código PIN



1 Utilize as teclas numéricas para inserir o código PIN.

Os dígitos do código inseridos são apresentados como “*”.



- ▶ Pode seleccionar [Admin.] - [Criar Utilizador] para confirmar ou alterar o código PIN .

2 Toque em [OK].

Depois de o ecrã de autenticação desaparecer, é possível utilizar a máquina.

■ Utilizar uma Drive Flash USB



1 Insira a Drive Flash USB registada na porta USB.

Depois de o ecrã de autenticação desaparecer, é possível utilizar a máquina.

Retire a Drive Flash USB da porta USB.

O estado de autenticação permanece mesmo depois de a drive flash USB ter sido retirada.



- ▶ Para efeitos de autenticação, precisa de registar previamente a drive flash USB nesta máquina. (📖 151 “[Criar Utilizador]”)

■ Utilizar o leitor de cartões IC (opção)



1 Toque no leitor de cartões IC com o cartão IC registado.

Depois de o ecrã de autenticação desaparecer, é possível utilizar a máquina.

Retire o cartão IC do leitor de cartões IC.

O estado de autenticação permanece mesmo depois de remover o cartão IC do leitor de cartões IC.



- ▶ Para efeitos de autenticação, precisa de registar previamente o cartão IC nesta máquina. (📖 151 “[Criar Utilizador]”)

Libertar o estado de autenticação

O estado em que a máquina identificou o utilizador após a operação de autenticação ter sido bem-sucedida é referida como “estado de autenticação”.

Depois de utilizar a máquina, liberte o estado de autenticação.



- ▶ Se o estado de autenticação não for libertado, a máquina ficará disponível para outros utilizadores.

1 Prima a tecla [WAKE-UP] acesa.



No estado de autenticação, a tecla [WAKE-UP] (📖 23) acende-se mesmo quando a máquina não está no modo inactivo. Se premir a tecla [WAKE-UP] neste estado, a autenticação é libertada.



- ▶ O estado de autenticação é automaticamente libertado após ter decorrido o tempo especificado em [Limpeza automático] (📖 141) ou [Auto desligar] (📖 143).



Capítulo 3

3

Funções para execução do master

Funções para execução do master

Para obter mais detalhes e informações sobre o procedimento de definição de cada função, consulte as páginas indicadas como referência.

■ Funções relacionadas com o processamento da imagem

[Imagem] (p. 53)

Pode definir o processamento mais adequado ao tipo de original.



[Processo ponto] (p. 55)

Pode definir o método de processamento para exprimir a gradação de uma fotografia.

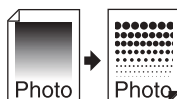

[Adj. Contraste] (p. 55)

Pode alterar uma fotografia esbatida de forma a obter um resultado final nítido.

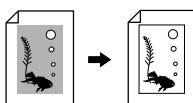

[Curva de tom] (p. 56)

Pode ajustar a tonalidade das partes claras e escuras de originais, como uma fotografia.



[Contraste] (p. 56)

Pode ajustar o contraste de acordo com a cor do papel e a tonalidade do original.

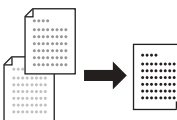

[Sombra do livro] (p. 57)

Pode apagar ou reduzir o sombreado na secção de encadernação de livros.

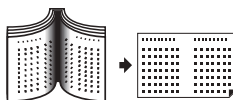

[Economia tinta] (p. 58)

Pode reduzir a quantidade de consumo de tinta.

[Realização master rápido] (p. 59)

Pode reduzir o tempo necessário para a execução do master.

[Separação] (p. 59)

Pode separar um original por cores para impressão dual-cor.

[Prev. Rec.] (p. 69)

Pode seleccionar facilmente um método de separação adequado ao original.

■ Funções relacionadas com o layout

[Tamanho] (p. 70)

Pode aumentar ou reduzir o tamanho original.



[Tam papel] (p. 72)

Pode seleccionar um tamanho de papel personalizado.

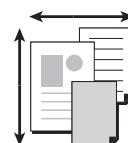

[Digitali. max.] (p. 73)

Pode fazer um master utilizando a área de impressão máxima.

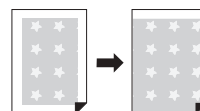

[Disposição] (p. 73)

Pode dispor várias páginas numa única folha de papel.

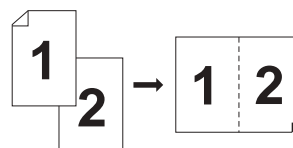

[Impressão Multi-up] (p. 75)

Pode dispor vários originais numa única folha de papel.

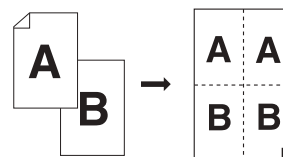

[2 cima] (p. 80)

Pode dispor duas cópias de um original lado a lado numa única folha de papel.



[Margem sup. adj.] (p. 81)

Pode cortar (recortar) a secção superior do original.

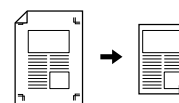

[Margem lat. adj.] (📖 82)

Pode ajustar a posição de impressão para a execução do master.

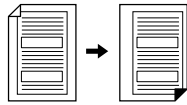
**■ Outras funções****[Previsualização]** (📖 83)

Pode verificar a imagem final antes da execução do master.

[ADF Semi-Auto] (📖 84)

A execução do master é automaticamente efectuada para originais colocados no alimentador automático de documentos.
(O alimentador automático de documentos opcional tem de estar instalado.)

[Saída inversa] (📖 85)

Pode imprimir pela ordem inversa à ordem de digitalização dos originais em papel.

[DigitalizarLat-ADF] (📖 86)

Quando o alimentador automático de documentos opcional é utilizado, pode especificar qual a face do original a ser digitalizada.

[Impressão memória de papel] (📖 87)

Mesmo que esta máquina não possa ser ligada a um computador, pode ainda efectuar uma impressão de alta resolução semelhante à impressão que é efectuada directamente a partir de um computador.

[Memória de arm], [Doc. USB] (📖 89)

Pode gerir os dados do original guardados nesta máquina ou numa drive flash USB.

[Sobreposição] (📖 91)

Pode sobrepor os dados do original guardados em [Memória de arm] ou [Doc. USB] num original em papel.

**[Carimbo]** (📖 92)

Quando efectuar uma impressão dual-cor, pode sobrepor os dados do original numa cor diferente da cor do original em papel.

Processamento de imagem adequado ao original [Imagem]

Pode obter imagens mais nítidas se seleccionar o processamento mais adequado ao tipo de original.

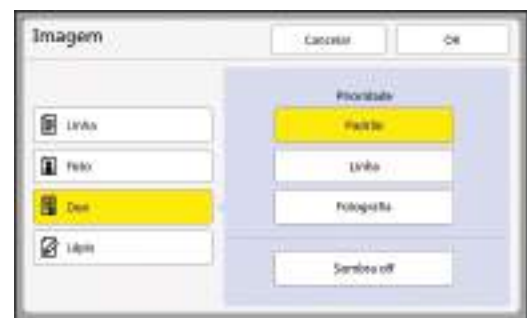

- ▶ Pode alterar a predefinição em [Processamento imag] (📖 138) em [Admin.].

1 Toque em [Página] no ecrã do separador [Básico].**2 Selecciona o tipo de original.****■ [Linha]**

Seleccione esta opção para originais que não contenham fotografias.



- ▶ Não pode utilizar esta função com as seguintes funções.

- [Processo ponto] (📖 55)
- [Adj Contraste] (📖 55)
- [Curva de tom] (📖 56)

■ [Foto]

Seleccione esta opção quando a nitidez das fotografias é importante.



- ▶ Não pode utilizar esta opção com [Automático] em [Contraste] (📖 56).
- ▶ Pode alterar o método de processamento para exprimir a gradação de uma fotografia em [Processo ponto] (📖 55).
- ▶ Pode alterar uma fotografia esba-tida de forma a obter um resultado final nítido em [Adj Contraste] (📖 55).
- ▶ Pode ajustar a tonalidade das partes claras e escuras de uma fotografia em [Curva de tom] (📖 56).

■ [Duo]

Seleccione esta opção quando pretender obter nitidez tanto em caracteres como em fotografias.



- ▶ Não pode utilizar esta função com as seguintes funções.
 - [Automático] em [Contraste] (📖 56)
 - [Adj Contraste] (📖 55)
- ▶ Pode alterar o método de processamento para exprimir a gradação de uma fotografia em [Processo ponto] (📖 55).
- ▶ Pode ajustar a tonalidade das partes claras e escuras de uma fotografia em [Curva de tom] (📖 56).

■ [Lápis]

Selecione esta opção para originais de cores ténues, como um original escrito a lápis ou com carimbo a óleo.



- ▶ Não pode utilizar esta função com as seguintes funções.
 - [Processo ponto] (📖 55)
 - [Automático] em [Contraste] (📖 56)
 - [Adj Contraste] (📖 55)
- ▶ Pode ajustar a tonalidade das partes claras e escuras de uma fotografia em [Curva de tom] (📖 56).

3 Seleccione um tipo específico.

Se tiver seleccionado um outro tipo que não [Linha], seleccione um tipo mais específico.

■ Para [Foto]

Tipo	Descrição
[Padrão]	Selecione esta opção quando a condição para [Retrato] descrita abaixo não se aplica ao original.
[Retrato]	Selecione esta opção para fotografias que mostram a metade superior do corpo de até duas pessoas. (A imagem é processada de forma a que os rostos sejam impressos com especial nitidez.)

■ Para [Duo]

Tipo	Descrição
[Padrão]	Selecione esta opção quando pretender reproduzir caracteres e fotografias com um bom equilíbrio. Esta opção é igualmente adequada para originais coloridos.
[Linha]	Selecione esta opção para realçar a nitidez dos caracteres. Esta opção é igualmente adequada quando o original contém uma fotografia com um contraste visível, tais como edifícios e superfícies metálicas brilhantes.
[Fotografia]	Selecione esta opção quando o original contém uma fotografia em que a suavidade da gradação é importante, tais como fotografias de comida e retratos.
[Sombra off]	Selecione esta opção para limpar a cor de fundo de originais escuros, tais como jornais. A opção [Sombra off] pode ser seleccionada para além de outras opções.

■ Para [Lápis]

Tipo	Descrição
[MaisEscuro]	Selecione esta opção para realçar caracteres claros.
[Mais claro]	Selecione esta opção para aumentar a visibilidade dos caracteres claros, mas reduzir as sombras num original do tipo "cortar e colar".

4 Toque em [OK].

Seleccionar um método para processar a gradação de fotografias [Processo ponto]

Pode definir o método de processamento para exprimir a gradação de uma fotografia.



- ▶ A opção [Processo ponto] só pode ser seleccionada quando a opção [Foto] ou [Duo] estiver definida para [Imagem] (53).
- ▶ Não é possível utilizar com a função seguinte.
 - [Separação de cores] - [Sep. cor fotogr.]

- 1 Toque em [Processo ponto] no ecrã do separador [Funções].
- 2 Toque no botão de definição de um destino.



■ [DESILIGAR]

A gradação de fotografias é processada através de um método de difusão de erro. A gradação é expressa através da alteração da densidade dos pontos que estão dispostos de forma irregular.

■ [1] a [4]

A gradação de fotografias é processada através de um método de processo ponto. A gradação é expressa através da alteração do tamanho dos pontos que estão dispostos de forma irregular. Pode seleccionar o padrão de lineatura (o número de pontos por polegada). Quanto maior for a lineatura, mais pormenorizada é a disposição dos pontos, o que permite uma expressão suave da gradação.

- [1]: Equivalente a 212 linhas
- [2]: Equivalente a 106 linhas
- [3]: Equivalente a 71 linhas
- [4]: Equivalente a 53 linhas

- 3 Toque em [OK].

Ajustar as partes claras e escuras de fotografias [Adj Contraste]

Pode alterar uma fotografia esbatida de forma a obter um resultado final nítido.



- ▶ A opção [Adj Contraste] só pode ser seleccionada quando a opção [Foto] estiver definida para [Imagem] (53).
- ▶ Não é possível utilizar com a função seguinte.
 - [Separação de cores] - [Sep. cor fotogr.]

- 1 Toque em [Adj Contraste] no ecrã do separador [Funções].
- 2 Toque no botão de definição de um destino.



■ [DESILIGAR]

O processamento [Adj Contraste] não é efectuado.

■ [Mais claro]

As partes mais escuras são expressas com maior nitidez.

Seleccione esta opção quando não se consegue ver muito bem um objecto escuro numa fotografia globalmente escura.

■ [MaisEscuro]

As partes mais claras são expressas com maior nitidez.

Seleccione esta opção quando não se consegue ver muito bem um objecto claro numa fotografia globalmente clara.

- 3 Toque em [OK].

Ajustar a gradação de fotografias [Curva de tom]

Pode ajustar a tonalidade das partes claras e escuras de uma fotografia em níveis incrementais.



- ▶ A opção [Curva de tom] só pode ser seleccionada quando está especificada outra definição que não [Linha] para [Imagem] (53).
- ▶ Não é possível utilizar com a função seguinte.
 - [Separação de cores] - [Sep. cor fotogr.]

1 Toque em [Curva de tom] no ecrã do separador [Funções].

2 Toque no botão de definição de um destino.



■ [Luzes]

Pode ajustar a forma de expressão das partes claras de uma fotografia.

Definição	Descrição
[+1]	Reduz o intervalo de expressão das cores claras. As áreas pormenorizadas dentro do intervalo de cores claras tornam-se mais visíveis.
[0]	Aplica o processamento padrão.
[-1]	Aumenta o intervalo de expressão das cores claras. Algumas áreas pormenorizadas dentro do intervalo de cores claras podem não ficar visíveis.

■ [Sombras]

Pode ajustar a forma de expressão das partes escuras de uma fotografia.

Definição	Descrição
[+1]	Aumenta o intervalo de expressão das cores escuras. Algumas áreas pormenorizadas dentro do intervalo de cores escuras podem ficar esbatidas.
[0]	Aplica o processamento padrão.
[-1]	Reduz o intervalo de expressão das cores escuras. As áreas pormenorizadas dentro do intervalo de cores escuras tornam-se mais visíveis.

3 Toque em [OK].

Ajustar o contraste do original [Contraste]

Pode ajustar o contraste de acordo com factores como a cor do papel e a tonalidade do original.



- ▶ Pode alterar a predefinição em [Digitalizar contr] (138) em [Admin.].
- ▶ Não é possível alterar a definição [Contraste] quando a função [Economia tinta] (58) está activada.

1 Toque em [Contraste] no ecrã do separador [Básico].

2 Toque no botão de definição de um destino.



■ [Automático]

Pode seleccionar este botão apenas quando a opção [Linha] está seleccionada em [Imagem] (53).

Quando selecciona [Automático], o contraste é ajustado para o valor ideal de acordo com a cor do papel do original.

■ [1] a [5]

Existem cinco níveis de ajuste da densidade de digitalização.

Selecione [1] para a densidade mais baixa.

Selecione [5] para a densidade mais elevada.

3 Toque em [OK].

Utilizar um original tipo livro [Sombra do livro]

Se digitalizar um original unido ao centro, como um livro, é possível apagar ou reduzir a sombra da secção de encadernação.



- ▶ **Alinhe o original ao centro ao longo do lado esquerdo do vidro de exposição e coloque o original na direcção indicada na imagem.**

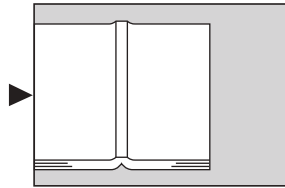

- ▶ **Se tiver uma tampa do indicador instalada no vidro de exposição, retire-a. Se utilizar a função [Sombra do livro] com a tampa do indicador instalada, a área à volta do original ficará preta no master que é criado.**

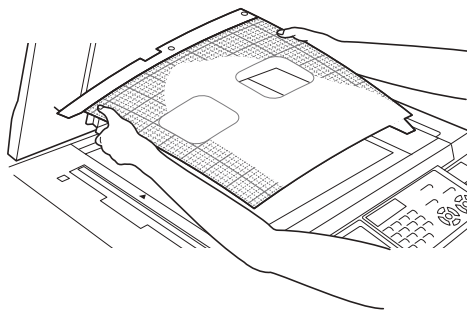

- ▶ **Para digitalizar um livro espesso, levante as dobradiças da tampa do vidro de exposição para poder pressionar o livro uniformemente utilizando a tampa.**

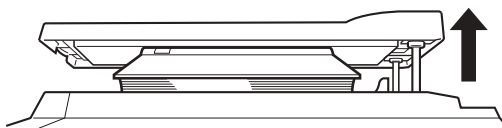

- ▶ Não pode utilizar esta função com as seguintes funções.
 - [Margem lat. adj.] (📖 82)
 - [DigitalizarLat-ADF] (📖 86)
 - [Economia tinta] (📖 58)
 - [Automático] em [Contraste] (📖 56)
 - [Disposição] (📖 73)
 - [Impressão Multi-up] (📖 75)
 - [2 cima] (📖 80)
 - [Realização master rápido] (📖 59)

- 1 Toque em [Sombra do livro] no ecrã do separador [Funções].

- 2 Seleccione um método de processamento.



■ [DESLIGAR]

O processamento [Sombra do livro] não é efectuado.

■ [Apagar]

Apaga a sombra da secção de encadernação e a sombra gerada à volta do original.

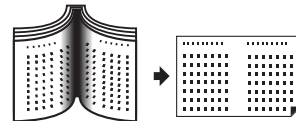

■ [Meio-tom]

Reduz a sombra da secção de encadernação através do processamento de meios-tons e apaga a sombra gerada à volta do original.

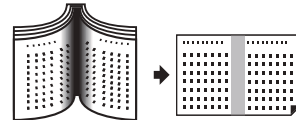

■ [Separação páginas]

Divide uma página centrada em duas secções, esquerda e direita, e digitaliza-as em seguida. (No exemplo seguinte, a página [B] é impressa primeiro.)

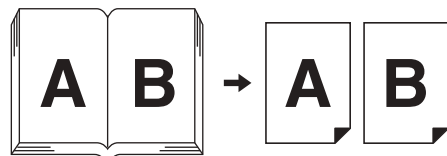

- ▶ No modo dual-cor, não é possível efectuar a operação [Separação páginas].

- 3 Seleccione a largura da área a apagar.

■ [Automático]

Detecta automaticamente a secção de encadernação e calcula a largura para a área a apagar.



▶ Quando selecciona [Automático], as seguintes partes da imagem são igualmente apagadas ou processadas em meio-tom.

- Uma imagem preta que se estende a partir da área à volta do original

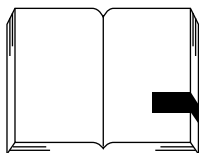

- Uma imagem preta que se estende a partir da secção de encadernação

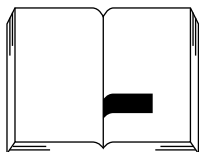

■ [20mm] a [80mm] ([3/4"] a [3 1/8"])

Apenas pode seleccionar estes botões quando a opção [Apagar] estiver seleccionada.



▶ Quando selecciona um outro botão que não [Automático], a sombra gerada à volta do original não é apagada.

4 Seccione um tamanho de original.

Se tiver seleccionado um outro botão que não [Automático] para [Largura apagar], seccione um tamanho com o livro original aberto. O centro do [Tam. Pág] seleccionado é apagado.

5 Toque em [OK].

Quando é definida a opção [Separação páginas], coloque o papel na direcção da alimentação de papel pela extremidade curta.

Direcção de alimentação do papel

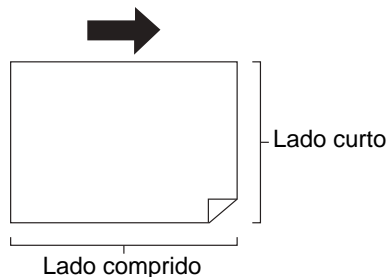

▶ Quando é definida a opção [Separação páginas], o original é digitalizado duas vezes. Não mova o original antes de a digitalização estar concluída.

Economizar tinta [Economia tinta]

Se activar a função [Economia tinta] para a execução do master, pode reduzir a quantidade de tinta que é consumida durante a impressão.



▶ Quando a função [Economia tinta] está activada, a densidade de impressão é menor.

▶ Mesmo que altere a definição [Economia tinta] durante o processo de impressão, a nova definição não é aplicada ao master já executado e carregado para o tambor de impressão. A definição [Economia tinta] alterada é utilizada para a próxima execução do master.



▶ Quando a função [Economia tinta] está activada, não é possível alterar as definições das seguintes funções.

- [Contraste] (📖 56)
- [DensidadeImpressão] (📖 97)
- [Sombra do livro] (📖 57)
- [Previsualização] (📖 83)
- [Sobreposição] (📖 91)

1 Toque em [Economia tinta] no ecrã do separador [Funções].



▶ Quando um master é executado com a função [Economia tinta] activada, é apresentado o ícone [🖨️] na área de mensagens.



Reduzir o tempo de execução do master [Realização master rápido]

Pode reduzir o tempo necessário para a execução do master.



▶ Quando o master é criado com a função [Realização master rápido] activada, é impressa uma imagem a 600 ppp x 400 ppp.



▶ Pode alterar a predefinição em [Realiz. master ráp.] (📖 139) em [Admin.].

▶ Não pode utilizar esta função com as seguintes funções.

- [Prev. Rec.] (📖 69)
- [Tamanho] (📖 70)
- [Disposição] (📖 73)
- [Impressão Multi-up] (📖 75)
- [2 cima] (📖 80)
- [Sombra do livro] (📖 57)
- [Margem lat. adj.] (📖 82)
- [Previsualização] (📖 83)
- [Editor]
- [Impressão memória de papel] (📖 87)
- [Memória de arm.] (📖 89)
- [Doc. USB] (📖 89)
- [Sobreposição] (📖 91)
- [Carimbo] (📖 92)

▶ Quando a opção [Realização master rápido] está definida, não é possível utilizar a função [Rotação auto 90°] (📖 141) em [Admin.].

1 Toque em [Realização master rápido] no ecrã do separador [Funções].



Quando a função [Realização master rápido] está activada, o ícone na área de mensagens muda.

[Realização master rápido]	Ícone
DESLIGAR	
LIGAR	

Imprimir um original em dual-cor [Separação] (Modo dual-cor)

Esta função destina-se ao modo dual-cor. Se especificar as cores e as áreas de um original, pode atribuir o original aos dois tambores de impressão (separação) de forma a efectuar uma impressão dual-cor.

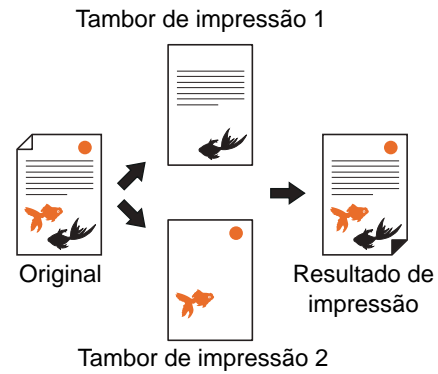

▶ Se utilizar a opção [Prev. Rec.] (📖 69), pode comparar os resultados de três tipos de separação no ecrã de pré-visualização e determinar a forma de atribuição de cores.

■ Tipo [Separação]

Estão disponíveis quatro tipos de [Separação]. Consulte o fluxograma seguinte para saber como seleccionar o tipo mais adequado.

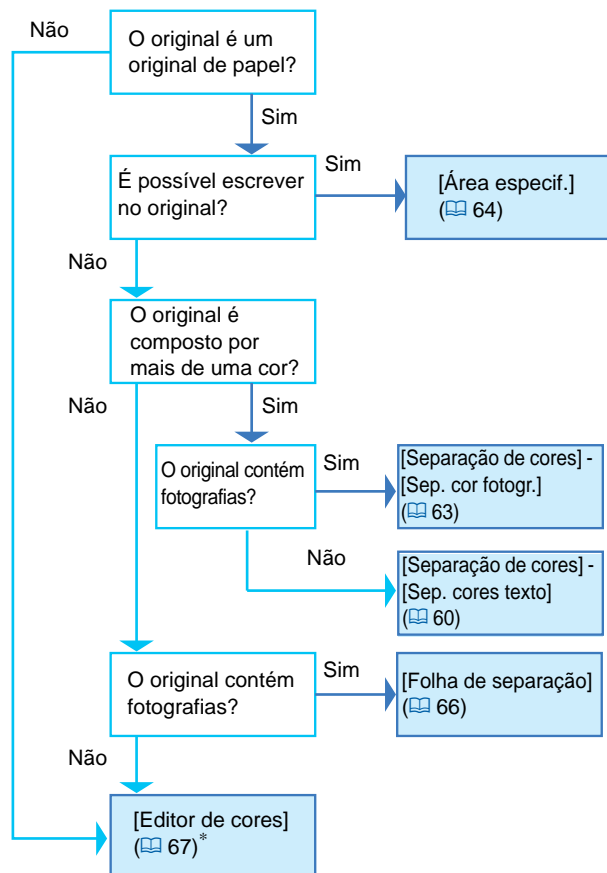

* Se utilizar a opção [Editor de cores], pode efectuar a separação não apenas para originais em papel mas também para dados do original guardados em [Memória de arm] ou em [Doc. USB] desta máquina. Além disso, pode efectuar a separação com o controlador da impressora para os dados do original criados num computador. Para mais informações, consulte o "Guia do Utilizador do Controlador da Impressora" (DVD-ROM).



▶ Não pode utilizar esta função com as seguintes funções:

- [Prev. Rec.] (69)
- [Impressão Multi-up] (75)
- [2 cima] (80)
- [Disposição] (73)
- [Margem lat. adj.] (82)
- [Sombra do livro] (57)
- [Carimbo] (92)
- [EfectuarMaster1Lad] (101)

▶ Pode seleccionar um dos tipos de [Separação] e adicioná-lo ao ecrã do separador [Funções] como um botão de função. Registe o botão de função utilizando a opção [2Cores fácil] (138) em [Admin.].

[Separação de cores] - [Sep. cores texto]

Selecione esta opção para originais que não contêm fotografias. Pode especificar as cores que estão incluídas no original e efectuar a separação.

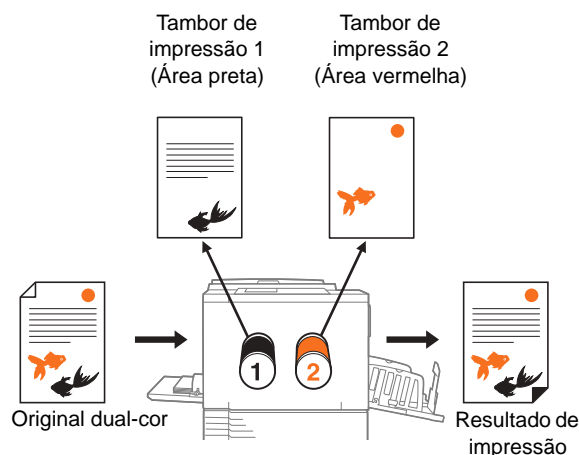

Pode seleccionar de entre cinco métodos de separação (como [Separação de vermelho]) com base nas características das cores (matiz e vivacidade) utilizadas no original.



▶ Quando utiliza a [Sep. cores texto], a [Imagem] é definida automaticamente para [Linha].

▶ Não pode utilizar esta opção com [Auto] em [Contraste] (56).



▶ Pode alterar a predefinição de [Sep. cores texto] em [Def sep cor texto] (138) em [Admin.].

1 Apresente o ecrã básico de execução do master para o modo dual-cor.

No ecrã [HOME] (24), toque em [1] [2] Dual-cor].

2 Coloque um original.

(33 "Colocação de originais")

3 Coloque o papel.

(30 "Instalar o tabuleiro de alimentação de papel e o papel")

4 Instale o tabuleiro de recepção de papel.

(31 "Instalar o tabuleiro de recepção de papel")

5 Toque em [Separação] no ecrã do separador [Funções].

6 Toque em [Separação de cores].



7 Toque em [Sep. cores texto].



8 Toque em [Seguinte].

9 Toque no método de separação que pretende utilizar.



- ▶ A área inferior direita do ecrã apresenta o tambor de impressão ao qual o original está atribuído: [① (Tambor impressão 1)] ou [② (Tambor impressão 2)]. Toque em [Cor Sw] para alternar entre os tambores de impressão.
- ▶ O resultado de impressão varia com as cores de impressão. As imagens seguintes mostram exemplos de quando [① (Tambor impressão 1)] e [② (Tambor impressão 2)] estão definidos para preto e vermelho, respectivamente. As imagens não representam com precisão as cores reais.

[Separação de vermelho]

O original é separado nas áreas vermelhas e cor-de-rosa e na área restante.

Original



Resultado da separação



Vermelho

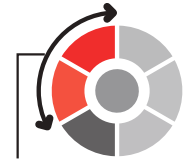

Tambor de impressão 2

[Separação de azuis]

O original é separado nas áreas azuis e azul-claras e na área restante.

Original



Resultado da separação



Azul



Tambor de impressão 2

[Separação de verdes]

O original é separado nas áreas verde e amarelo-esverdeadas e na área restante.

Original



Resultado da separação



Verde

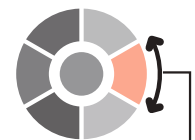

Tambor de impressão 2

■ [Sep. cores quentes/frias]

O original é separado nas áreas vermelhas e laranja (quentes) e na área restante (fria).

Original



Resultado da separação



Cor quente



Tambor de impressão 2

■ [Separação cromática]

O original é separado nas áreas pretas e cinzentas (acromáticas) e na área restante (cromática).

Original



Resultado da separação



Cromática



Tambor de impressão 2

10 Toque em [OK].

11 Defina as outras condições de impressão necessárias.

(52 "Funções para execução do master")

12 Prima a tecla [START].

A digitalização do original é iniciada.

13 Verifique se a separação é efectuada da forma pretendida.

O ecrã [Previsualização] (83) é apresentado depois de o original ser digitalizado.



- Toque em [Continuar] para iniciar a execução do master.
- Toque em [Editor] para ir para o ecrã de edição [Editor]. Pode utilizar o painel de toque para mudar as áreas que pretende separar.

[Separação de cores] - [Sep. cor fotogr.]

Adequadas para originais que contenham fotografias. As cores são expressas combinando as cores do tambor de impressão definido.

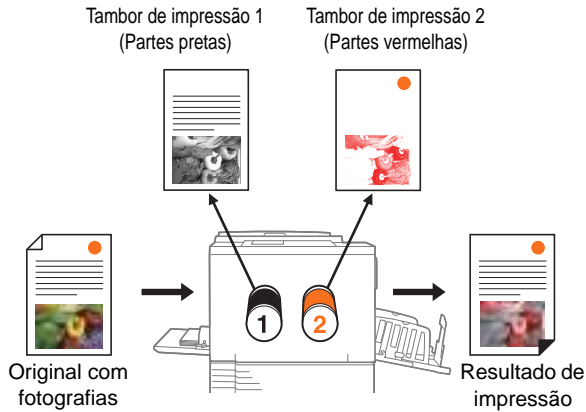

! ▶ Se utilizar a [Sep. cor fotogr.], a [Imagem] é definida automaticamente para [Foto] ou [Duo].

1 Apresente o ecrã básico de realização de master para o modo dual-cor.

No ecrã [HOME] (☰ 24), toque em [1] [2] Dual-cor].

2 Coloque um original.

(☰ 33 “Colocação de originais”)

3 Coloque o papel.

(☰ 30 “Instalar o tabuleiro de alimentação de papel e o papel”)

4 Instale o tabuleiro de recepção de papel.

(☰ 31 “Instalar o tabuleiro de recepção de papel”)

5 Toque em [Separação] no ecrã do separador [Funções].

6 Toque em [Separação de cores].

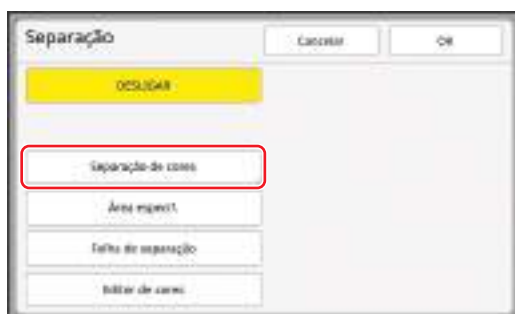

7 Toque em [Sep. cor fotogr.].



8 Toque em [Seguinte].

9 Verifique as definições.

Na maioria dos casos recomenda-se a utilização da opção [Automático].

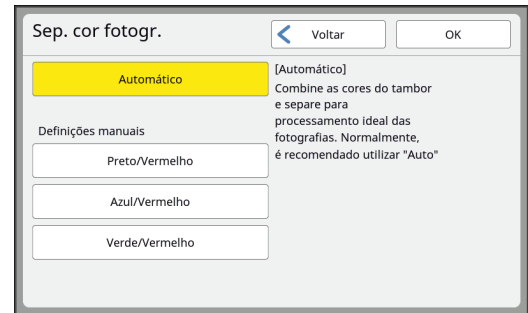

▶ Se não estiver definido um tambor de cor vermelho, não é possível utilizar a opção [Automático]. Selecione [Preto/Vermelho], [Azul/Vermelho] ou [Verde/Vermelho].

■ [Preto/Vermelho]

Quando imprimir com tambores de cor preto e vermelho, o original é separado com as melhores condições.

Original



Resultado da separação



■ [Azul/Vermelho]

Quando imprimir com tambores de cor azul e vermelho, o original é separado com as melhores condições.

Original



Resultado da separação



■ [Verde/Vermelho]

Quando imprimir com tambores de cor verde e vermelho, o original é separado com as melhores condições.

Original



Resultado da separação



10 Toque em [OK].

11 Defina as outras condições de impressão necessárias.

(☞ 52 “Funções para execução do master”)

12 Prima a tecla [START].

A digitalização do original é iniciada.

13 Verifique se a separação está efectuada conforme pretendido.

O ecrã [Previsualização] (☞ 83) é apresentado após a digitalização do original.



- Toque em [Continuar] para iniciar a execução do master.
- Toque em [Editor] para ir para o ecrã de edição [Editor]. Pode utilizar o painel de toque para alterar as áreas que pretende separar.

[Área especif.]

Seleccione esta opção para originais que contenham fotografias.

Com um marcador vermelho disponível no mercado, desenhe molduras (molduras de caneta) directamente nas áreas que pretende separar no original.

Está disponível um intervalo de 1 mm a 3 mm (3/64 pol. a 1/8 pol.) para a largura da caneta.

Tambor de impressão 1
(Fora das áreas)

Tambor de impressão 2
(Dentro das áreas)

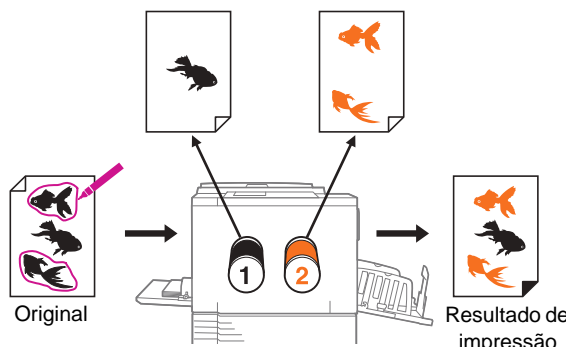

O original é separado para o interior e o exterior da área especificada.

- ! Quando utilizar a opção [Área especif.], não é possível seleccionar [Automático] em [Contraste].

1 Desenhe molduras de caneta para fechar as áreas que pretende separar no original.

- ! Certifique-se de que as extremidades da moldura de caneta estão ligadas. Se as extremidades não estiverem ligadas, a linha não é reconhecida como uma moldura de caneta.

Correcto



Errado



- ▶ Mantenha a largura da linha da moldura de caneta entre 1 mm e 3 mm (3/64 pol. e 1/8 pol.). Se a largura da linha for inferior a 1 mm (3/64 pol.) ou superior a 3 mm (1/8 pol.), a linha não é reconhecida como uma moldura de caneta.

————— 1 mm (3/64 pol.) (2,8 pt)

————— 3 mm (1/8 pol.) (8,5 pt)

- ▶ Se uma moldura for mais pequena do que um quadrado de 10 mm x 10 mm (13/32 pol. x 13/32 pol.), a moldura não é reconhecida como uma moldura de caneta.

- ▶ Não crie pontos que provoquem um contraste elevado.

Errado



- ▶ O número máximo de molduras de caneta que é possível utilizar para um original é 20. Desenhar mais de 20 molduras tem como resultado um erro.
- ▶ Mantenha, pelo menos, 3 mm (1/8 pol.) entre as molduras de caneta. Se as molduras estiverem demasiado próximas umas das outras ou se se sobrepuserem, as molduras não são reconhecidas como molduras de caneta.

Correcto

Errado

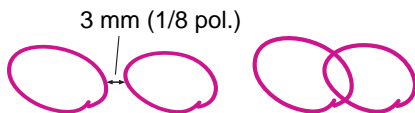

- ▶ Mantenha uma moldura de caneta afastada cerca de 3 mm (1/8 pol.) de qualquer letra ou imagem do original. A área dentro do intervalo de cerca de 3 mm (1/8 pol.) a partir da moldura estará em falta.

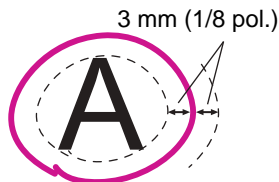

- ▶ Não duplique nenhuma moldura de caneta. A moldura interna não é reconhecida como uma moldura de caneta.

Errado

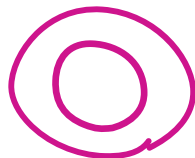

- ▶ A área especificada de uma moldura de caneta que exceda os limites para a execução do master (☞ 18) não é separada.

2 Apresente o ecrã básico de execução do master para o modo dual-cor.

No ecrã [HOME] (☞ 24), toque em [1] [2] Dual-cor].

3 Coloque um original.

(☞ 33 “Colocação de originais”)



- ▶ Coloque o original no vidro de exposição. Não é possível utilizar o alimentador automático de documentos opcional.

4 Coloque o papel.

(☞ 30 “Instalar o tabuleiro de alimentação de papel e o papel”)

5 Instale o tabuleiro de recepção de papel.

(☞ 31 “Instalar o tabuleiro de recepção de papel”)

6 Toque em [Separação] no ecrã do separador [Funções].

7 Toque em [Área especif.].



- ▶ A área inferior direita do ecrã apresenta o tambor de impressão ao qual o original está atribuído: [1] (Tambor impressão 1) ou [2] (Tambor impressão 2)]. Toque em [Cor Sw] para alternar entre os tambores de impressão.

8 Toque em [OK].

9 Defina as outras condições de impressão necessárias.

(☞ 52 “Funções para execução do master”)

10 Prima a tecla [START].

A digitalização do original é iniciada.

11 Verifique se a separação é efectuada da forma pretendida.

O ecrã [Previsualização] (83) é apresentado depois de o original ser digitalizado.



- Toque em [Continuar] para iniciar a execução do master.
- Toque em [Editor] para ir para o ecrã de edição [Editor]. Pode utilizar o painel de toque para mudar as áreas que pretende separar.

[Folha de separação]

Seleccione esta opção para originais que contenham fotografias.

No original, disponha uma folha branca (papel de decalque) do mesmo tamanho. Com um marcador vermelho disponível no mercado, desenhe molduras de caneta para fechar as áreas que pretende separar.

Está disponível um intervalo de 1 mm a 3 mm (3/64 pol. a 1/8 pol.) para a largura da caneta.

Este método é útil quando não pode escrever no original.

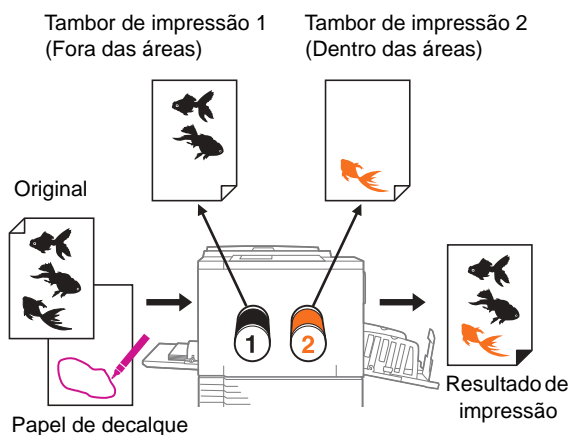

O original é separado para o interior e o exterior da área especificada.



- ▶ Quando utilizar a opção [Folha de separação], não é possível seleccionar [Automático] em [Contraste].

1 No original, disponha uma folha de papel de decalque e desenhe molduras de caneta para fechar as áreas que pretende separar.

Utilize uma folha branca como papel de decalque e que tenha o mesmo tamanho que o original.

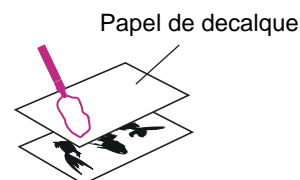

- ▶ Desenhe molduras de caneta com um marcador vermelho disponível no mercado. Para obter mais informações sobre como desenhar molduras de caneta, consulte o passo 1 (64) em [Área especif.].



- ▶ Utilizar uma mesa de luz ou o vidro de uma janela ajuda a fazer o desenho pois o original torna-se visível através do papel de decalque.

2 Apresente o ecrã básico de execução do master para o modo dual-cor.

No ecrã [HOME] (24), toque em [Dual-cor].

3 Coloque o papel de decalque.

■ Utilizar o vidro de exposição

Coloque o papel de decalque com a face a digitalizar (a face na qual estão desenhadas as molduras de caneta) voltada para baixo e alinhe o centro do papel de decalque com a marca [▶]. Em seguida, feche a tampa do vidro de exposição.

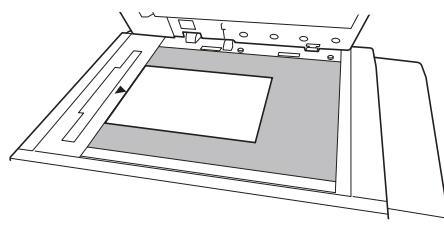

■ Utilizar o alimentador automático de documentos

Pode colocar o original junto com o papel de decalque.

Neste caso, coloque o papel de decalque por cima do original. Coloque o papel de decalque e o original com a face a digitalizar voltada para cima.

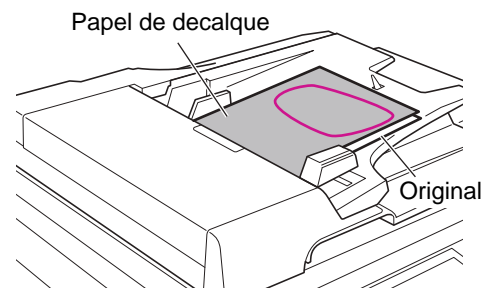

4 Coloque o papel.

(☞ 30 “Instalar o tabuleiro de alimentação de papel e o papel”)

5 Instale o tabuleiro de recepção de papel.

(☞ 31 “Instalar o tabuleiro de recepção de papel”)

6 Toque em [Separação] no ecrã do separador [Funções].

7 Toque em [Folha de separação].



▶ A área inferior direita do ecrã apresenta o tambor de impressão ao qual o original está atribuído: [① (Tambor de impressão 1)] ou [② (Tambor de impressão 2)]. Toque em [Cor Sw] para alternar entre os tambores de impressão.

8 Toque em [OK].

9 Defina as outras condições de impressão necessárias.

(☞ 52 “Funções para execução do master”)

10 Prima a tecla [START].

A digitalização do papel de decalque é iniciada.

■ Utilizar o vidro de exposição no passo 3

Depois de a digitalização do papel de decalque estar concluída, é apresentado o ecrã básico de execução do master.

Retire o papel de decalque do vidro de exposição e coloque o original. Em seguida, feche a tampa do vidro de exposição e prima a tecla [START].

■ Utilizar o alimentador automático de documentos no passo 3

O original é digitalizado após o papel de decalque.

11 Verifique se a separação é efectuada da forma pretendida.

O ecrã [Previsualização] (☞ 83) é apresentado depois de o original ser digitalizado.



- Toque em [Continuar] para iniciar a execução do master.
- Toque em [Editor] para ir para o ecrã de edição [Editor]. Pode utilizar o painel de toque para mudar as áreas que pretende separar.

[Editor de cores]

Selecione esta opção para originais que não contenham fotografias.

Pode efectuar a separação utilizando o painel de toque para especificar a área.

Pode efectuar a separação não apenas para originais em papel mas também para dados do original guardados em [Memória de arm] ou em [Doc. USB].



▶ Quando os originais em papel são digitalizados no [Editor de cores], a opção [Imagem] é definida automaticamente para [Linha]. Para originais em papel que contenham fotografias, utilize a opção [Área especif.] ou [Folha de separação].

▶ O [Editor de cores] é uma função especializada que permite especificar áreas para separação. Por conseguinte, algumas funções são limitadas quando comparadas com as do [Editor] da seguinte forma:

- Não é possível editar a área criada. (Não pode seleccionar a área mesmo que toque no interior da área.)
- Não é possível utilizar a função [Sobrep. imagem].
- Não é possível efectuar uma gravação temporária ou de recuperação durante a edição.

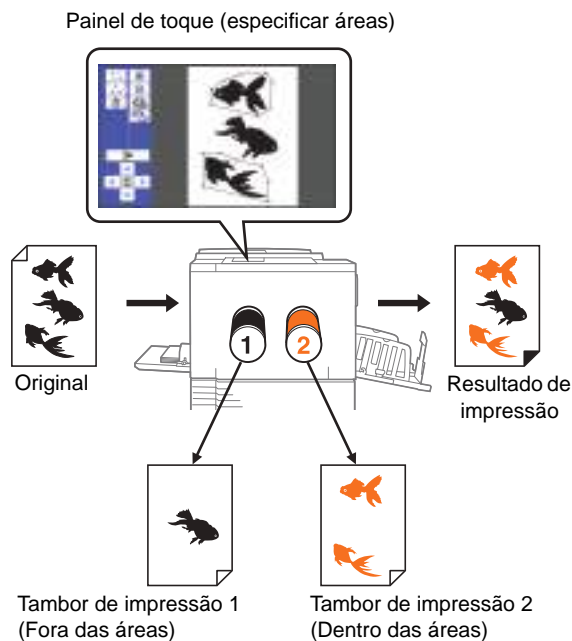

O original é separado para o interior e o exterior da área especificada.

1 Apresente o ecrã básico de execução do master para o modo dual-cor.

No ecrã [HOME] (☰ 24), toque em [①② Dual-cor].

2 Coloque um original.

(☰ 33 “Colocação de originais”)



► Pode avançar este passo se estiver a separar dados do original gravados em [Memória de arm] ou em [Doc. USB].

3 Coloque o papel.

(☰ 30 “Instalar o tabuleiro de alimentação de papel e o papel”)

4 Instale o tabuleiro de recepção de papel.

(☰ 31 “Instalar o tabuleiro de recepção de papel”)

5 Toque em [Separação] no ecrã do separador [Funções].

6 Toque em [Editor de cores].



7 Toque em [OK].

8 Toque em [Digitalização de nova página].



► Se tocar em [Recuperar dados de armazenamento], pode efectuar a separação em dados do original gravados em [Memória de arm] ou em [Doc. USB].

9 Toque em [OK].

A digitalização do original é iniciada.

Quando a digitalização estiver concluída, é apresentado o ecrã de edição.

Para obter mais informações sobre outras operações, consulte o volume em separado “Manual do Utilizador do Editor RISO”.

Seleccionar um método de separação a partir de imagens pré-visualizadas [Prev. Rec.] (Modo dual-cor)

Esta função destina-se ao modo dual-cor. Pode efectuar uma impressão dual-cor atribuindo um original composto por mais de uma cor aos dois tambores de impressão e executando, em seguida, um master para cada tambor (separação). Quando utiliza a opção [Prev. Rec.], os resultados dos três tipos de separação são apresentados no ecrã de pré-visualização para comparação antes de executar um master. Pode verificar as imagens de pré-visualização e seleccionar intuitivamente o método de separação mais adequado.

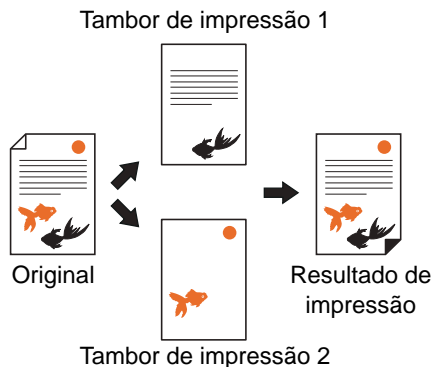

- ▶ Quando utiliza a função [Prev. Rec.], as opções [Imagem] e [Contraste] são definidas automaticamente para [Linha] e [Automático], respectivamente. Para originais que contenham fotografias, utilize a opção [Área especif.] (p. 64) ou [Folha de separação] (p. 66).



- ▶ Para utilizar a [Prev. Rec.], é necessário instalar um cartão de memória nesta máquina. (p. 43 “Instalar um cartão de memória”)
- ▶ Na opção [Prev. Rec.], são executados os mesmos processos de separação que em [Separação de vermelho], [Separação cromática] e [Sep. cores quentes/frias] de [Separação de cores] (p. 60) em [Separação].
- ▶ Não pode utilizar esta função com as seguintes funções:
 - [Imagem] (p. 53)
 - [Separação] (p. 59)
 - [Impressão Multi-up] (p. 75)
 - [2 cima] (p. 80)
 - [Disposição] (p. 73)
 - [Margem lat. adj.] (p. 82)
 - [Sombra do livro] (p. 57)
 - [Carimbo] (p. 92)
 - [EfectuarMaster1Lad] (p. 101)

1 Apresente o ecrã básico de execução do master para o modo dual-cor.

No ecrã [HOME] (p. 24), toque em [Dual-cor].

2 Coloque um original no vidro de exposição.

Coloque o original com a face a digitalizar voltada para baixo e alinhe o centro do original com a marca [▶].

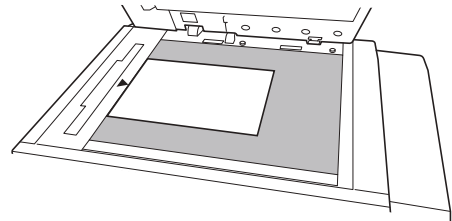

3 Coloque o papel.

(p. 30 “Instalar o tabuleiro de alimentação de papel e o papel”)

4 Instale o tabuleiro de recepção de papel.

(p. 31 “Instalar o tabuleiro de recepção de papel”)

5 Toque em [Prev. Rec.] no ecrã do separador [Funções].

6 Defina as outras condições de impressão necessárias.

(p. 52 “Funções para execução do master”)

7 Prima a tecla [START].

A digitalização do original é iniciada. Quando a digitalização estiver concluída, é apresentado o ecrã [Prev. Rec.].



- ▶ O original é digitalizado várias vezes. Não retire o original antes de ser produzida uma cópia de prova dual-cor.

8 Toque num método de separação.

É apresentada uma imagem de pré-visualização para mostrar os resultados quando os três métodos de separação são aplicados ao original. Toque no botão pretendido.



- ▶ A imagem de pré-visualização mostra o resultado obtido quando a impressão é efectuada com as cores dos tambores de impressão instalados nesta máquina. Toque em [Cor Sw] para alternar entre as imagens dos tambores de impressão 1 e 2.
- ▶ Se tocar em [Previsual], pode ampliar e verificar a imagem de pré-visualização seleccionada.

9 Toque em [Seguinte].

10 Toque em [Imprimir] ou [Editor].



■ [Imprimir]

A impressão é efectuada com o método de separação que foi seleccionado no passo 8.

■ [Editor]

Se pretender efectuar ajustes pormenorizados nas áreas que vão ser separadas, pode ir para o ecrã de edição [Editor] e efectuar operações. Para obter mais informações sobre operações do [Editor], consulte o "Manual do Utilizador do Editor RISO".

11 Toque em [OK].

A execução do master é iniciada.

Aumentar ou reduzir o tamanho do original [Tamanho]

Pode digitalizar um original de forma a que o seu tamanho seja aumentado ou reduzido.



- ▶ As partes da imagem fora dos limites para a execução do master não são impressas. (📖 18 "Área de execução do master")



- ▶ Pode alterar a predefinição em [Tam reprodução] (📖 138) em [Admin.].
- ▶ Pode alterar a taxa de redução para [Margem+] em [Taxe margem-plus] (📖 141) em [Admin.].
- ▶ Não pode utilizar esta função com a seguinte função.
 - [Realização master rápido] (📖 59)

O método de definição do tamanho pode ser seleccionado a partir das três opções seguintes.

- [Taxa padrão]: Pode definir o tamanho do original, seleccionando simplesmente uma taxa de ampliação.
- [Livre]: Pode definir qualquer taxa de ampliação na horizontal e na vertical.
- [Zoom]: Pode definir qualquer taxa de ampliação sem alterar a taxa de zoom, tanto na vertical como na horizontal.

[Taxa padrão]

1 Toque em [Tamanho] no ecrã do separador [Básico].

2 Toque numa taxa de ampliação de destino.

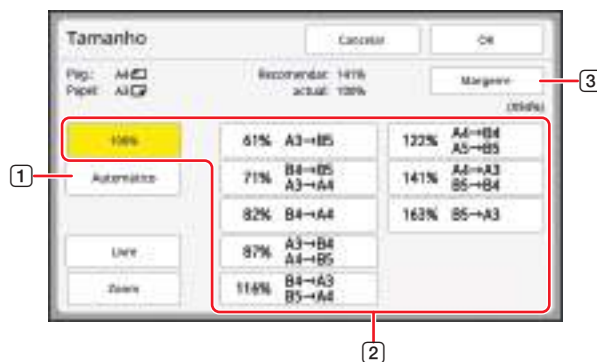

- ① [Automático]: O tamanho do original é automaticamente aumentado ou reduzido de acordo com o tamanho do papel que estiver tabuleiro de alimentação de papel. Esta opção pode ser utilizada apenas quando o original e o papel são ambos de tamanho padrão.

- ② [Taxa padrão]: Pode seleccionar uma das taxas típicas para aumentar ou reduzir originais de um tamanho padrão para outro tamanho padrão.
- ③ [Margem+]: Para além da taxa de ampliação seleccionada, é aplicada uma taxa de redução para criar margens à volta do original.



- ▶ Não é possível seleccionar a opção [Margem+] se tiver seleccionado [Automático], [Livre] ou [Zoom].
- ▶ Não é possível utilizar a opção [Automático] em [Tamanho] se tiver seleccionado [Disposição] (73), [Impressão Multi-up] (75) ou [2 cima] (80).

3 Toque em [OK].

[Livre]

1 Toque em [Tamanho] no ecrã do separador [Básico].

2 Toque em [Livre].

3 Altere a taxa de ampliação.



Pode alterar a taxa de ampliação através de um dos seguintes métodos.

- Utilize as teclas numéricas para inserir um valor numérico.
- Toque em [^] ou [v].



- ▶ Prima a tecla [C] para repor a taxa de ampliação em [100%].

4 Toque em [OK].

[Zoom]

1 Toque em [Tamanho] no ecrã do separador [Básico].

2 Toque em [Zoom].

3 Altere a taxa de ampliação.

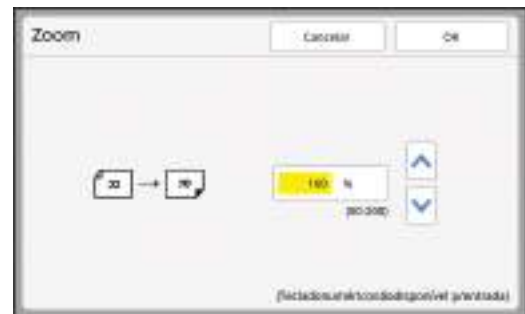

Pode alterar a taxa de ampliação através de um dos seguintes métodos.

- Utilize as teclas numéricas para inserir um valor numérico.
- Toque em [^] ou [v].



- ▶ Prima a tecla [C] para repor a taxa de ampliação em [100%].

4 Toque em [OK].

Utilizar um papel de tamanho personalizado [Tam papel]

Quando está colocado papel de tamanho padrão (📖 16) no tabuleiro de alimentação de papel, esta máquina detecta automaticamente o tamanho do papel e cria um master dentro dos limites adequados para a execução do master (📖 18).

Pelo contrário, se estiver colocado papel de tamanho personalizado, o tamanho do papel não é detectado automaticamente.

É necessário seleccionar um tamanho de papel adequado para [Tam papel] antes da execução do master.



▶ Se utilizar papel de tamanho personalizado e estiver seleccionada a opção [Automático] para [Tam papel], a imagem pode não ser impressa ou o tambor de impressão pode ficar manchado.

▶ Os tamanhos de papel que é possível utilizar dependem do modo de impressão. (📖 15 "Tamanho do papel")



▶ O tamanho do papel a utilizar tem de ser registado em [Person ent papel] (📖 146) em [Admin.].

• No modo de papel comprido, aparece a indicação [<Ext. paper>] na área de mensagens.



▶ Para utilizar papel comprido, é necessário o tabuleiro de empilhamento largo opcional. Para obter informações sobre os procedimentos de instalação do tabuleiro de alimentação de papel e do tabuleiro de recepção de papel, contacte o seu revendedor ou um representante autorizado da assistência técnica.

▶ Não é possível alimentar alguns tipos de papel nesta máquina e, dependendo da posição da imagem impressa, algumas partes do papel impresso podem ficar manchadas. Para obter mais informações, contacte o seu revendedor ou um representante autorizado da assistência técnica.

1 Toque em [Papel] no ecrã do separador [Básico].

2 Toque no botão de um papel de destino.



▶ Quando estiver a utilizar um papel de formato padrão, seleccione [Automático].

3 Toque em [OK].

■ Utilizar papel comprido (banner, etc.)

Considera-se "papel comprido" aquele que tem um comprimento [H] (horizontal) de 436 a 555 mm (17 5/32 a 21 27/32 pol.).

Quando selecciona um papel comprido no ecrã [Tam papel], esta máquina funciona no modo de papel comprido.

• No modo de papel comprido, o tempo e a velocidade de impressão são diferentes do processo de impressão normal.

Minimizar as margens [Digitali. max.]

Nesta máquina, a execução do master está sujeita a limites, de forma a que as margens sejam aplicadas dentro do tamanho do papel. Esta funcionalidade visa evitar que os roletes da máquina fiquem manchados de tinta e que ocorram encravamentos de papel.

Quando a função [Digitali. max.] está activada, a execução do master não está limitada ao tamanho do papel e pode criar um master na [Área de impressão máxima] (📖 17) desta máquina.

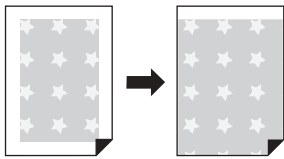

- ⚠ **Mesmo que active a função [Digitali. max.], o limite de 5 mm (3/16 pol.) a partir da margem principal do papel não é utilizado na execução do master.**

1 Toque em [Digitali. max.] no ecrã do separador [Funções].

- ⚠ **Antes de proceder à execução do master, certifique-se de que a chapa da tampa do vidro de exposição e toda a área do vidro de exposição não estão manchadas. Mesmo uma mancha localizada fora do original pode manchar os roletes da máquina com tinta, pois a mancha é igualmente incluída no master que será criado.**
- ▶ **Feche bem a tampa do vidro de exposição durante a execução do master. Se houver uma abertura por baixo da tampa do vidro de exposição, a sombra do original é incluída no master, o que vai fazer com que os roletes da máquina fiquem manchados de tinta.**
- ▶ **Não utilize papel mais pequeno do que a imagem para a qual está a ser criado o master. Os roletes da máquina ficarão manchados de tinta e essas manchas serão transferidas para a superfície posterior do papel na impressão subsequente.**

Dispor várias páginas numa única folha de papel [Disposição]

O processo para dispor um original com várias páginas numa única folha de papel denomina-se [Disposição].



- ▶ Não pode utilizar esta função com as seguintes funções:
 - [Realização master rápido] (📖 59)
 - [Separação] (📖 59)
 - [Prev. Rec.] (📖 69)
 - [Margem lat. adj.] (📖 82)
 - [Impressão Multi-up] (📖 75)
 - [2 cima] (📖 80)
 - [Margem sup. adj.] (📖 81)
 - [Automático] em [Formato] (📖 133)
- ▶ Quando a opção [Disposição] está definida, não é possível utilizar a função [Rotação auto 90°] (📖 141) em [Admin.].

■ Imagens finais

Disponha um original de 2 a 16 páginas numa única folha de papel.

2CIMA	4CIMA	8CIMA	16CIMA
1 2	3 1 4 2	1 2 3 4 5 6 7 8	13 14 15 16 9 10 11 12 5 6 7 8 1 2 3 4

1 Coloque um original.

A direcção de colocação do original varia consoante o número de cópias do original que pretende obter numa única folha de papel.

Para impressão 2CIMA e 8CIMA:

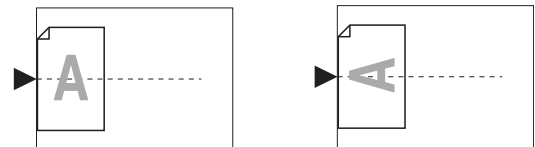

Para impressão 4CIMA e 16CIMA:

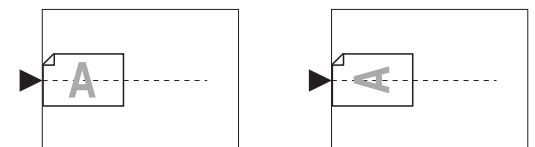



- ▶ Não é possível utilizar o vidro de exposição com o alimentador automático de documentos opcional. Se colocar o primeiro original no vidro de exposição, coloque também os restantes originais.
- ▶ Quando colocar originais no alimentador automático de documentos no modo dual-cor, coloque também os originais para o tambor de impressão 1 e, em seguida, os originais para o tambor de impressão 2. Por exemplo, no caso da opção [4CIMA], coloque as páginas 1 a 4 do original para o tambor de impressão 1 por cima das páginas 1 a 4 do original para o tambor de impressão 2.

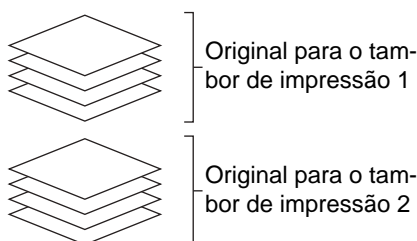

- ▶ No modo dual-cor, o número de páginas do original para o tambor de impressão 1 tem de ser o mesmo que o número de cópias especificado. Quando tiver menos páginas do que cópias, adicione folhas em branco às páginas para que o número de páginas do original e de cópias seja o mesmo.

2 Coloque o papel.

Coloque o papel na direcção da alimentação do papel pela extremidade curta.

Direcção de alimentação do papel

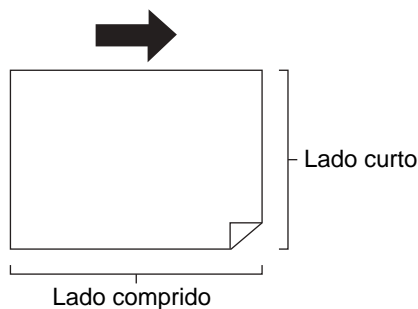

- ▶ Utilize um papel de tamanho padrão. Não é possível utilizar papel de tamanho personalizado ou tamanhos de papel que estejam registados em [Admin.].

3 Instale o tabuleiro de recepção de papel.

(31 "Instalar o tabuleiro de recepção de papel")

4 Toque em [Disposição] no ecrã do separador [Funções].

5 Toque num tamanho de original.



- ▶ Para impressão 4CIMA e 16CIMA, toque num botão de tamanho do original que tenha o símbolo .



- ▶ A taxa de ampliação é calculada automaticamente com base no tamanho do original seleccionado e no tamanho do papel colocado. Se a taxa de ampliação estiver fora dos limites entre 50 e 200%, a combinação dos tamanhos do original e do papel não poderá ser utilizada.

6 Toque em [Seguinte].

7 Toque no número de cópias que pretende dispor numa única folha de papel.

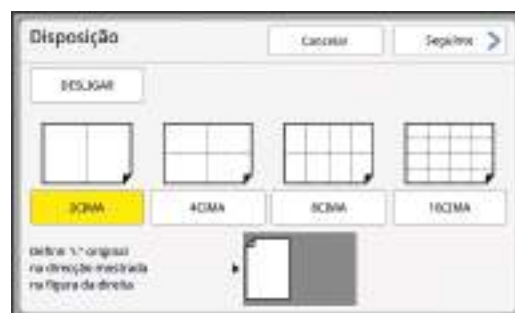

- ▶ Certifique-se de que o original está colocado na direcção apresentada na parte inferior do ecrã.

8 Toque em [Seguinte].

9 Defina [Orientação original] e [Ordem de disposição].



10 Toque em [OK].

11 Defina as outras condições de impressão necessárias.

(☞ 52 “Funções para execução do master”)



▶ Para cancelar [Disposição], volte a executar o passo 4 e aceda ao ecrã de definição. Toque em [DESLIGAR] e depois em [OK].

12 Prima a tecla [START].

A digitalização do original é iniciada. O resto do procedimento é igual à impressão normal de originais em papel. (☞ 35 “Imprimir originais em papel”)

Depois de a digitalização de um original estar concluída, coloque o original que pretende digitalizar a seguir e prima a tecla [START]. Se o número de páginas do original for inferior ao número de cópias, toque em [Sair] e depois em [Sim] após digitalizar todas as páginas do original. A área onde faltam páginas do original é deixada em branco.

Dispor vários originais numa única folha de papel [Impressão Multi-up]

O processo para dispor vários originais numa única folha de papel denomina-se [Impressão Multi-up]. Esta funcionalidade é útil numa situação em que pretende economizar papel ou imprimir mensagens e memorandos.



▶ Não pode utilizar esta função com as seguintes funções.

- [Sombra do livro] (☞ 57)
 - [Disposição] (☞ 73)
 - [Margem sup. adj.] (☞ 81)
 - [Margem lat. adj.] (☞ 82)
 - [Separação] (☞ 59)
 - [Prev. Rec.] (☞ 69)
 - [Realização master rápido] (☞ 59)
 - [Automático] em [Formato] (☞ 133)
- ▶ Quando a opção [Impressão Multi-up] está definida, não é possível utilizar a função [Rotação auto 90°] (☞ 141) em [Admin.].

[Original único]

Dispõe várias cópias de um original numa única folha de papel.

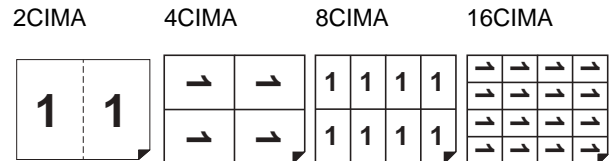

Modo mono-cor:

Prepare uma folha do original.

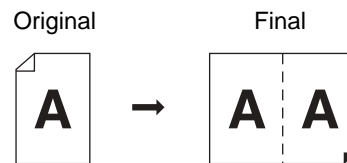

Modo dual-cor:

Prepare um conjunto de originais para os tambores de impressão 1 e 2.

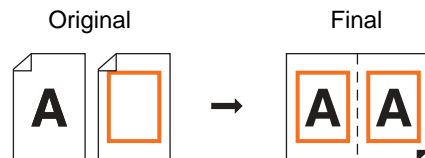

■ [Original múltiplo]

Dispõe várias cópias de dois ou quatro originais numa única folha de papel.

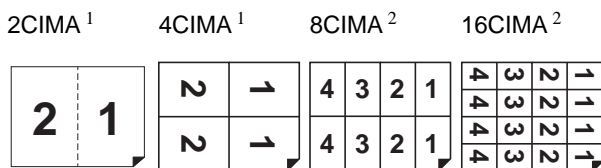

¹ Podem ser dispostos dois originais.
² Podem ser dispostos quatro originais.

Modo mono-cor:

Prepare duas folhas do original no caso de [2CIMA] ou [4CIMA].



Prepare quatro folhas do original no caso de [8CIMA] ou [16CIMA].

Modo dual-cor:

Utilize os originais para os tambores de impressão 1 e 2 como um conjunto.
 Prepare dois conjuntos de originais no caso de [2CIMA] ou [4CIMA].

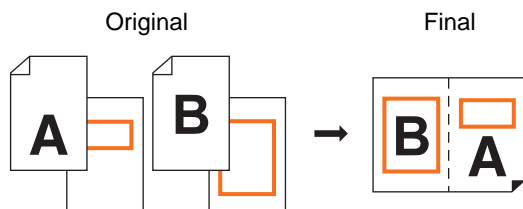

Prepare quatro conjuntos de originais no caso de [8CIMA] ou [16CIMA].

■ [Bilhetes multi-up]

Dispõe várias cópias de um original fino, como um bilhete, numa única folha de papel.



[Original único], [Original múltiplo]

1 Coloque um original.

A direcção de colocação do original varia consoante o número de cópias do original que pretende obter numa única folha de papel.

Para impressão 2CIMA e 8CIMA:

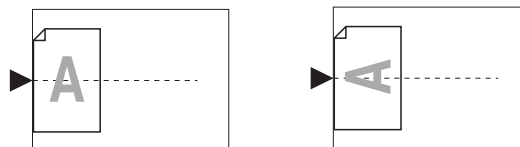

Para impressão 4CIMA e 16CIMA:

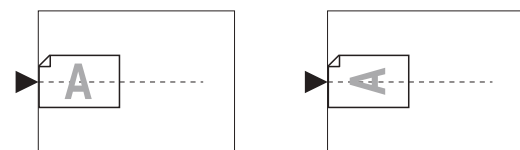

▶ Não é possível utilizar o vidro de exposição com o alimentador automático de documentos opcional. Se colocar o primeiro original no vidro de exposição, coloque também os restantes originais.

▶ Quando colocar originais no alimentador automático de documentos no modo dual-cor, coloque também os originais para o tambor de impressão 1 e, em seguida, os originais para o tambor de impressão 2. Por exemplo, quando efectua a função [8CIMA] em [Original múltiplo], coloque quatro folhas do original para o tambor de impressão 1 por cima das quatro folhas do original para o tambor de impressão 2.

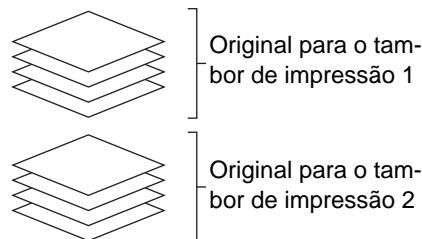

2 Coloque o papel.

Coloque o papel na direcção da alimentação de papel pela extremidade curta.

Direcção de alimentação do papel

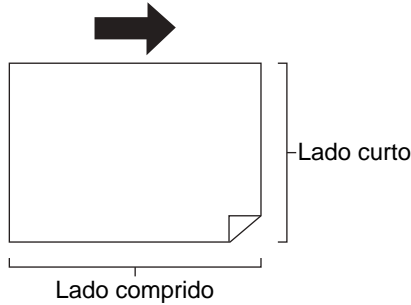

► Utilize um papel de tamanho padrão. Não é possível utilizar papel de tamanho personalizado ou tamanhos de papel que estejam registados em [Admin.].

3 Instale o tabuleiro de recepção de papel.

([31](#) "Instalar o tabuleiro de recepção de papel")

4 Certifique-se de que é apresentado o ecrã básico da execução do master.

Se aparecer outro ecrã que não o ecrã básico da execução do master, prima a tecla [MASTER MAKING] ([23](#)).

5 Toque em [Impressão Multi-up] no ecrã do separador [Funções].

6 Toque num tamanho de original.



► Para impressão 4CIMA e 16CIMA, toque num botão de tamanho de original que tenha o símbolo



► A taxa de ampliação é calculada automaticamente com base no tamanho do original seleccionado e no tamanho do papel colocado. Se a taxa de ampliação estiver fora dos limites entre 50 e 200%, a combinação dos tamanhos do original e do papel não poderá ser utilizada.

7 Toque em [Seguinte].

8 Toque em [Único] ou [Múltiplo].



3

9 Toque em [Seguinte].

10 Toque no número de cópias que pretende dispor numa única folha de papel.

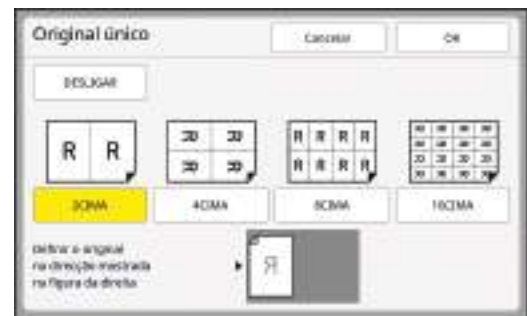

► Certifique-se de que o original está colocado na direcção apresentada na parte inferior do ecrã.

11 Toque em [OK].

12 Defina as outras condições de impressão necessárias.

([52](#) "Funções para execução do master")



► Para cancelar [Impressão Multi-up], volte a executar o passo 5 e aceda ao ecrã de definição. Toque em [DESLIGAR] e depois em [OK].

13 Prima a tecla [START].

A digitalização do original é iniciada.
O resto do procedimento é igual à impressão normal de originais em papel.
([☞](#) 35 "Imprimir originais em papel")

Se for apresentada uma mensagem solicitando-lhe que coloque o próximo original, coloque o original que pretende digitalizar a seguir e prima tecla [START].



► Se decorrer um determinado período de tempo sem que o próximo original seja colocado, a execução do master começa automaticamente. O intervalo não digitalizado aparece como um espaço em branco.

Este período de tempo denomina-se [Intervalo Multi-up].

A predefinição de fábrica é de 15 segundos. Pode alterar o intervalo em [Intervalo Multi-up] ([☞](#) 141) em [Admin.].

[Bilhetes multi-up]

O número de cópias a dispor numa única folha de papel é determinado automaticamente com base no tamanho do lado curto (largura) do original especificado.

O número de cópias é calculado dividindo o tamanho do lado comprido do papel pelo tamanho do lado curto do original. A área remanescente é reproduzida como um espaço em branco.

A largura do original pode ser especificada entre 50 mm e 210 mm (2 pol. e 8 1/4 pol.). Tenha em atenção de que é necessária uma margem de 5 mm (3/16 pol.) ou mais à volta do original.

Exemplo:

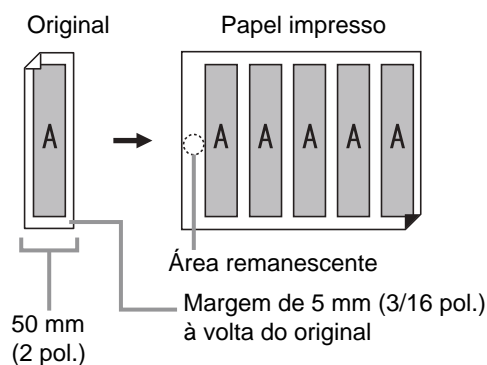

Lado curto do original: 50 mm (2 pol.)

Lado comprido do original: 297 mm (11 11/16 pol.)
(tamanho A4)

$297 / 50 = 5$ resto 47

Serão dispostas cinco cópias do original numa única folha de papel e a área remanescente será um espaço em branco.

1 Colocação de originais

Coloque um original no vidro de exposição.

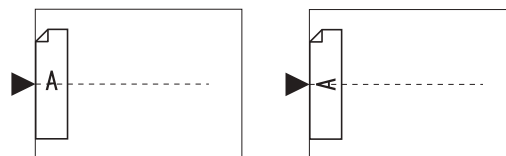

2 Coloque o papel.

Coloque o papel na direcção da alimentação de papel pela extremidade curta.

Direcção de alimentação do papel

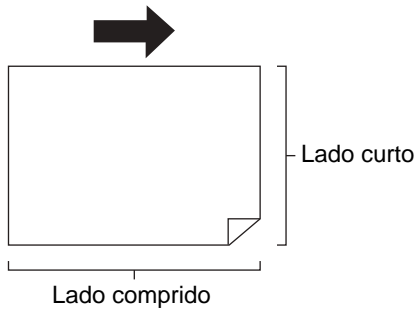

- ! ▶ Utilize um papel de tamanho padrão. Não é possível utilizar papel de tamanho personalizado ou papel registado em [Admin.].
- ▶ Se definir [Tamanho] no passo 13 da definição das condições de impressão, coloque o papel adequado para o tamanho do original após a ampliação ou a redução.

3 Instale o tabuleiro de recepção de papel.

([31](#) “Instalar o tabuleiro de recepção de papel”)

4 Certifique-se de que é apresentado o ecrã básico da execução do master.

Se aparecer outro ecrã que não o ecrã básico da execução do master, prima a tecla [MASTER MAKING] ([23](#)).

5 Toque em [Impressão Multi-up] no ecrã do separador [Funções].

6 Toque em qualquer tamanho.

O tamanho seleccionado não afecta a opção Bilhetes multi-up.



7 Toque em [Seguinte].

8 Toque em [Recibo].



9 Toque em [Seguinte].

10 Toque em [LIGAR].



11 Especifique o valor do lado curto (largura) do original.

Pode especificar o valor do lado curto através dos seguintes métodos.

- Utilize as teclas numéricas para inserir um valor numérico.
- Toque em [^] ou [v].

- ! ▶ Se definir [Tamanho] no passo 13 da definição das condições de impressão, especifique o tamanho do original após a ampliação ou a redução.



- ▶ Prima a tecla [C] para repor o valor em [50mm] ([2,0"]).

12 Toque em [OK].

13 Defina as outras condições de execução do master necessárias.

([52](#) “Funções para execução do master”)

([108](#) “Funções úteis”)



- ▶ Para cancelar [Impressão Multi-up], volte a executar o passo 5 e aceda ao ecrã de definição. Toque em [DESLIGAR] e depois em [OK].

14 Prima a tecla [START].

A digitalização do original é iniciada. O resto do procedimento é igual à impressão normal de originais em papel. (☞ 35 “Imprimir originais em papel”)

Operação de um toque para impressão 2 cima [2 cima]

O processo para dispor vários originais numa única folha de papel denomina-se [Impressão Multi-up]. A função [2 cima] permite que a impressão 2 cima (dispor duas cópias de um original lado a lado) de [Impressão Multi-up] (☞ 75) seja efectuada com menos passos.



- ▶ Não pode utilizar esta função com as seguintes funções.
 - [Sombra do livro] (☞ 57)
 - [Disposição] (☞ 73)
 - [Margem sup. adj.] (☞ 81)
 - [Margem lat. adj.] (☞ 82)
 - [Separação] (☞ 59)
 - [Prev. Rec.] (☞ 69)
 - [Realização master rápido] (☞ 59)
 - [Automático] em [Formato] (☞ 133)
- ▶ Quando a opção [2 cima] está definida, não é possível utilizar a função [Rotação auto 90°] (☞ 141) em [Admin.].

■ Imagens finais



1 Colocação de originais

Coloque um original na direcção abaixo indicada.



2 Coloque o papel.

Coloque o papel na direcção da alimentação de papel pela extremidade curta.

Direcção de alimentação do papel

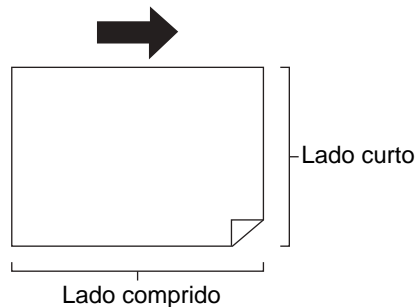

- ▶ Utilize um papel de tamanho padrão. Não é possível utilizar papel de tamanho personalizado ou papel registado em [Admin.].

3 Instale o tabuleiro de recepção de papel.
 (☞ 31 “Instalar o tabuleiro de recepção de papel”)

4 Certifique-se de que é apresentado o ecrã básico da execução do master.
 Se aparecer outro ecrã que não o ecrã básico da execução do master, prima a tecla [MASTER MAKING] (☞ 23).

5 Toque em [2 cima] no ecrã do separador [Funções].

6 Defina as outras condições de execução do master necessárias.
 (☞ 52 “Funções para execução do master”)
 (☞ 108 “Funções úteis”)

 ▶ As taxas de redução e ampliação são diferentes das taxas de ampliação padrão. Especifique uma taxa de ampliação que conste das tabelas abaixo.

		Original			
		A4	B5	A5	B6
Papel de impressão	A3	100%	116%	141%	163%
	B4	87%	100%	122%	141%
	A4	71%	82%	100%	116%
	B5	61%	71%	87%	100%

		Original			
		A6	B7	A7	B8
Papel de impressão	A3	200%	-	-	-
	B4	173%	200%	-	-
	A4	138%	163%	200%	-
	B5	122%	141%	173%	200%

		Original	
		Letter	Statement
Papel de impressão	Ledger	100%	127%
	Legal	77%	100%
	Letter	66%	100%
	Statement	50%	66%

7 Prima a tecla [START].
 A digitalização do original é iniciada. O resto do procedimento é igual à impressão normal de originais em papel.
 (☞ 35 “Imprimir originais em papel”)

Cortar a secção superior do original [Margem sup. adj.]

Pode cortar (recortar) a secção superior do original.

Por exemplo, quando estiver a utilizar um original que contenha marcas de registo, active a função [Margem sup. adj.] para cortar a margem do topo do original até às marcas de registo. Em seguida, imprima num papel que tenha o mesmo tamanho do que a área delimitada pelas marcas de registo. Pode obter um resultado impresso em que a área fora das marcas de registo seja omitida.

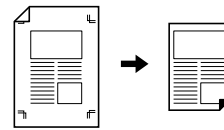

- ▶ Não pode utilizar esta função com as seguintes funções.
- [Separação páginas] em [Sombra do livro] (☞ 57)
 - [Disposição] (☞ 73)
 - [Impressão Multi-up] (☞ 75)
 - [2 cima] (☞ 80)
 - [Sobreposição] (☞ 91)
 - [DigitalizarLat-ADF] (☞ 86)

1 Toque em [Margem superior adj.] no ecrã do separador [Funções].

2 Toque em [LIGAR].



3 Especifique a largura a cortar.

Pode especificar a largura a cortar através dos seguintes métodos.

- Utilize as teclas numéricas para inserir um valor numérico.
- Toque em [^] ou [v].



- ▶ Prima a tecla [C] para repor o valor em [0 mm] ([0,0 pol.]).

4 Toque em [OK].

Ajustar a posição de execução do master [Margem lat. adj.]

Pode ajustar a posição de execução do master, por exemplo, quando pretender aumentar a margem para encadernação do papel impresso. Seleccione o lado cuja margem pretende aumentar e, em seguida, especifique o valor a mudar.

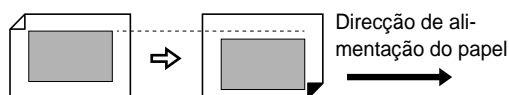

Se colocar vários originais no alimentador automático de documentos opcional, pode executar o master para todos os originais com a posição de execução do master alterada.



▶ Se não houver margem suficiente para um original e mudar a posição de execução do master de forma a aumentar a margem num dos lados, poderão faltar algumas imagens no outro lado.



▶ Não pode utilizar esta função com as seguintes funções.

- [Disposição] (73)
- [Impressão Multi-up] (75)
- [2 cima] (80)
- [Sombra do livro] (57)
- [Sobreposição] (91)
- [Realização master rápido] (59)
- [Separação] (59)
- [Prev. Rec.] (69)

1 Toque em [Margem lateral adj.] no ecrã do separador [Funções].

2 Toque no botão para o lado cuja margem pretende aumentar.



3 Especifique o valor a mudar.

Pode especificar o valor a mudar através dos seguintes métodos.

- Utilize as teclas numéricas para inserir um valor numérico.
- Toque em [▲] ou [▼].



- ▶ Prima a tecla [C] para repor o valor em [0 mm] ([0,0 pol.]).
- ▶ Quando toca em [Redução], o tamanho do original é reduzido para se enquadrar no tamanho do papel. Como referência, esta operação utiliza o centro da página depois de o valor da margem especificado em [Margem] ser omitido.

4 Toque em [OK].

Verificar a imagem de dados do original [Previsualização]

Pode verificar a imagem digitalizada do original e a imagem de dados do original que é obtida a partir de [Memória de arm] ou [Doc. USB].



- ▶ Não pode utilizar esta função com as seguintes funções.
 - [Economia tinta] (📖 58)
 - [Realização master rápido] (📖 59)
 - [Saída inversa] (📖 85)
- ▶ No modo dual-cor, a função [Previsualização] é activada [LIGAR] automaticamente. No entanto, quando [Realiz. master ráp.] (📖 139) em [Admin.] está [LIGAR], a função [Previsualização] permanece desactivada [DESLIGAR].
- ▶ A função [Previsualização] é activada [LIGAR] automaticamente quando são definidas as seguintes funções. No entanto, se a [Pré-visuliz. auto] (📖 143) em [Admin.] estiver definida como [DESLIGAR], a [Previsual] é definida para [DESLIGAR].
 - [Disposição] (📖 73)
 - [Impressão Multi-up] (📖 75)
 - [2 cima] (📖 80)

■ Descrição do ecrã



1	Toque neste botão para aumentar a visualização um nível.
2	Toque neste botão para reduzir a visualização um nível.
3	Toque neste botão para alternar entre [📄] (vertical) e [📄] (horizontal).
4	Mostra a taxa de ampliação actual.
5	Toque neste botão para alterar a taxa de ampliação, de forma a que a imagem de dados do original seja totalmente apresentada na área de visualização.
6	Utilize estes botões para deslocar a posição de visualização.
7	Mostra a imagem de dados do original. Toque numa imagem para mudar a respectiva posição de visualização de forma a que a imagem fique centrada no ecrã.

- 8 No caso de originais para impressão dual-cor, são apresentados os seguintes botões dos separadores. Toque nos botões dos separadores para alternar entre os ecrãs apresentados.
 [1 + 2]: Imagem sobreposta no modo dual-cor.
 [1]: Imagem a ser impressa com o tambor de impressão 1.
 [2]: Imagem a ser impressa com o tambor de impressão 2.



▶ **Mesmo quando a imagem é apresentada na totalidade no ecrã [Previsualização], as partes da imagem fora dos limites de execução do master não são impressas. Verifique se as margens são suficientes. (📖 18 “Área de execução do master”)**

■ Como apresentar a prévisualização

Pode apresentar o ecrã [Previsualização] nas seguintes situações.

Situação	Método de apresentação
Fazer um master para um original em papel	Toque em [Previsualização] no ecrã do separador [Funções] do ecrã básico de execução do master. Após a digitalização de um original, é apresentado o ecrã [Previsualização].
Guardar um original em papel sob a forma de dados	Toque em [Previsualização] no ecrã do separador [Funções] do ecrã básico de digitalização. Após a digitalização de um original, é apresentado o ecrã [Previsualização].
Imprimir dados do original recebidos do computador	Toque em [Previsual] no ecrã do separador [Básico] do ecrã básico de execução do master para os dados do original. ! ▶ A opção [Previsualização] não está disponível quando a função [Impressão Auto] está activada, pois a operação não pára antes da execução do master.
Imprimir os dados do original guardados	Estão disponíveis os dois métodos seguintes. <ul style="list-style-type: none"> • Toque em [Previsual] no ecrã [Recuperar armazen] ou [Documentos USB]. • Toque em [Previsual] no ecrã do separador [Básico] do ecrã básico de execução do master para os dados do original.

Procedimento de operação no ecrã [Previsualização]

Esta secção descreve o procedimento para criar um master a partir de um original em papel a título de exemplo.

1 Toque em [Previsualização] no ecrã do separador [Funções].

2 Defina as condições de execução do master.

- (📖 52 “Funções para execução do master”)
- (📖 108 “Funções úteis”)

3 Prima a tecla [START].

A digitalização do original é iniciada. Depois de digitalizado o original, é apresentado o ecrã [Previsualização].

4 Verifique a prévisualização.

- Toque em [Continuar] para iniciar a execução do master.
- Toque em [Cancelar] para parar a execução do master.



- ▶ Se a opção [Fechar] for apresentada, toque em [Fechar].

Verificar uma cópia de prova de cada página [ADF Semi-Auto]

A opção [ADF Semi-Auto] é apresentada quando o alimentador automático de documentos opcional está instalado.

Quando coloca originais no alimentador automático de documentos e activa a função [ADF Semi-Auto], o fluxo de impressão será o abaixo ilustrado.

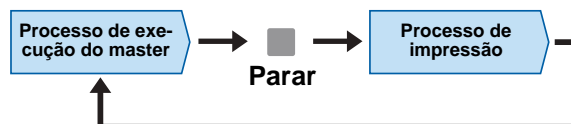

- Como a operação pára depois de concluída a execução do master, pode verificar uma cópia de prova antes de imprimir em grandes quantidades.
- Como a execução do master para a página seguinte começa automaticamente após o processo de impressão, pode continuar a operação de forma eficiente.



- ▶ Para obter informações sobre o fluxo de impressão quando a função [ADF Semi-Auto] está desactivada, consulte a página que se segue. (📖 28 “O que significa [Processo auto]?”)
- ▶ Pode alterar a predefinição em [ADF Semi-auto] (📖 138) em [Admin.].

1 Coloque os originais no alimentador automático de documentos.

(📖 33 “Colocação de originais”)

2 Desactive a opção [Processo auto].

Se a opção [Processo auto] estiver activada, prima a tecla [AUTO PROCESS] para desactivar a opção [Processo auto].

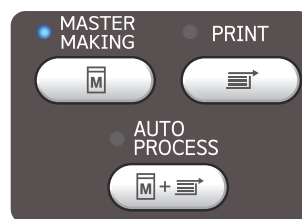

3 Toque em [ADF Semi-Auto] no ecrã do separador [Funções].

A função [ADF Semi-Auto] é activada.

Imprimir a partir da última página [Saída inversa]

Pode imprimir pela ordem inversa à ordem de digitalização dos originais em papel. Esta opção é útil quando pretender colocar a primeira página do papel impresso na parte superior do tabuleiro de recepção de papel.



- ▶ Para utilizar a [Saída inversa], é necessário instalar um cartão de memória nesta máquina.
- ▶ A [Saída inversa] é efectuada através da gravação temporária dos dados do original digitalizado na área [Memória de arm]. Se a quantidade de espaço na área [Memória de arm] se tornar insuficiente durante a digitalização dos originais, é apresentada uma mensagem. Neste caso, elimine dados guardados na área [Memória de arm] para garantir espaço suficiente e, em seguida, tente novamente digitalizar os originais.



- ▶ Não pode utilizar esta função com as seguintes funções:
 - [Modo multi-página] (p. 110)
 - [Combinação] (p. 111)
 - [Previsualização] (p. 83)
 - [Sobreposição] (p. 91)
 - [Carimbo] (p. 92)
 - [Separação] (p. 59)
 - [Prev. Rec.] (p. 69)
 - [EfectuarMaster1Lad] (p. 101)

Modo mono-cor

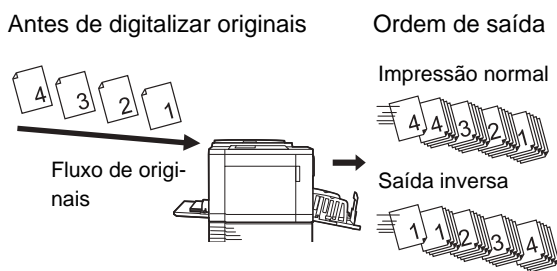

Modo dual-cor

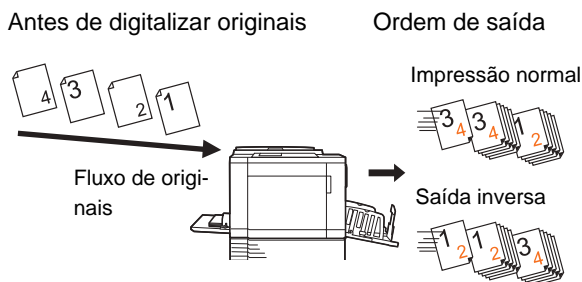

1 Coloque um original.

Coloque originais no vidro de exposição ou no alimentador automático de documentos opcional.

No modo dual-cor, coloque primeiro o original para o tambor de impressão 1. (p. 33 “Colocação de originais”)

2 Coloque o papel.

(p. 30 “Instalar o tabuleiro de alimentação de papel e o papel”)

3 Instale o tabuleiro de recepção de papel.

(p. 31 “Instalar o tabuleiro de recepção de papel”)

4 Toque em [Saída inversa] no ecrã do separador [Funções].

5 Defina as outras condições de impressão necessárias.

(p. 52 “Funções para execução do master”)

6 Prima a tecla [START].

A digitalização do original é iniciada. Se, no passo 1, tiver colocado um original no vidro de exposição, coloque o original que deve ser digitalizado em seguida e prima a tecla [START] sempre que a digitalização de um original estiver concluída.

7 Toque em [Sair].

Quando a digitalização estiver concluída para todos os originais, toque no botão [Sair].



É apresentado um ecrã para confirmar o início da execução do master.

8 Toque em [Sim].

A execução do master é iniciada. São apresentados os ecrãs básicos de execução do master e de impressão para um original de dados.

Especificar a face de digitalização do original [DigitalizarLat-ADF]

Quando o alimentador automático de documentos opcional é utilizado, pode especificar qual a face do original a ser digitalizada.



- ▶ Pode alterar a predefinição em [Digitalizar-Lat-ADF] (📖 139) em [Admin.].
- ▶ Não pode utilizar esta função com a seguinte função:
 - [Margem sup. adj.] (📖 81)

■ [Frente Lat -> Simplex]

No modo mono-cor:

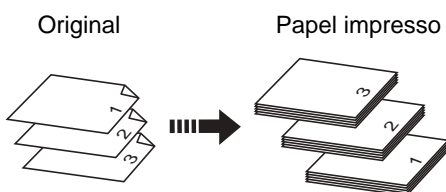

No modo dual-cor:

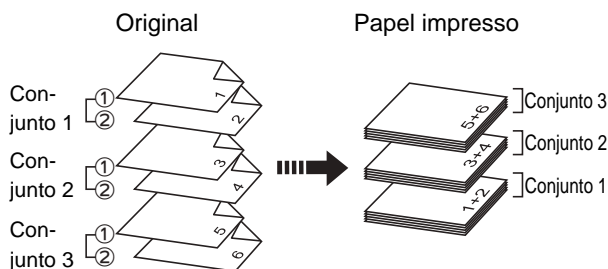

① e ② representam os originais a partir dos quais os master são executados para os tambores de impressão 1 e 2, respectivamente.

■ [LadoCostas -> Simplex]

No modo mono-cor:

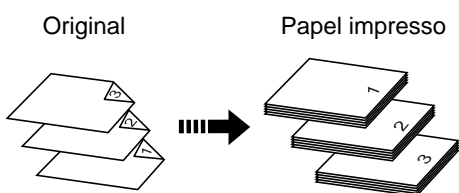

No modo dual-cor:

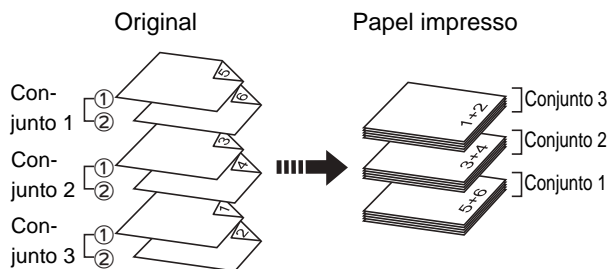

■ [Duplex -> Simplex]

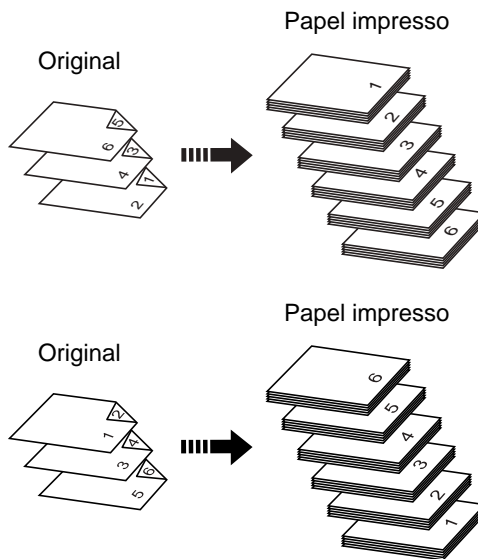

- 1 Toque em [Digitaliz. Lat-ADF] no ecrã do separador [Funções].
- 2 Toque no botão de definição de um destino.



■ [Frente Lat -> Simplex]

É digitalizada apenas a face frontal (parte superior) do original.



- ▶ **Certifique-se de que selecciona [Frente Lat -> Simplex] quando utilizar a função seguinte:**
 - [Margem sup. adj.] (📖 81)

■ [LadoCostas -> Simplex]

É digitalizada apenas a face posterior (parte inferior) do original.

■ [Duplex -> Simplex]

São digitalizadas ambas as faces do original. Especifique [Direcção definição] e [Direcção de página] de acordo com o original.



- ▶ **Não é possível definir [Duplex -> Simplex] no modo dual-cor. Defina esta opção no modo mono-cor.**

- 3 Toque em [OK].

Utilizar o original de memória em papel [Impressão memória de papel]

Mesmo que esta máquina não possa ser ligada a um computador, pode ainda efectuar uma impressão de alta resolução semelhante à impressão que é efectuada directamente a partir de um computador. Com a função RISO Printer Driver (Controlador da Impressora RISO), é possível converter dados do original criados num computador num padrão digital e, em seguida, imprimi-lo com uma impressora a laser*. O papel é denominado um "original de memória em papel". Pode utilizar a função [Impressão memória de papel] desta máquina para reproduzir e imprimir os dados do original fonte a partir do original de memória em papel.

* É necessária uma impressora a laser de 600 ppp ou mais para criar um original de memória em papel. No entanto, esta máquina poderá não ter capacidade para o digitalizar correctamente dependendo do modelo e da qualidade de impressão da impressora a laser.

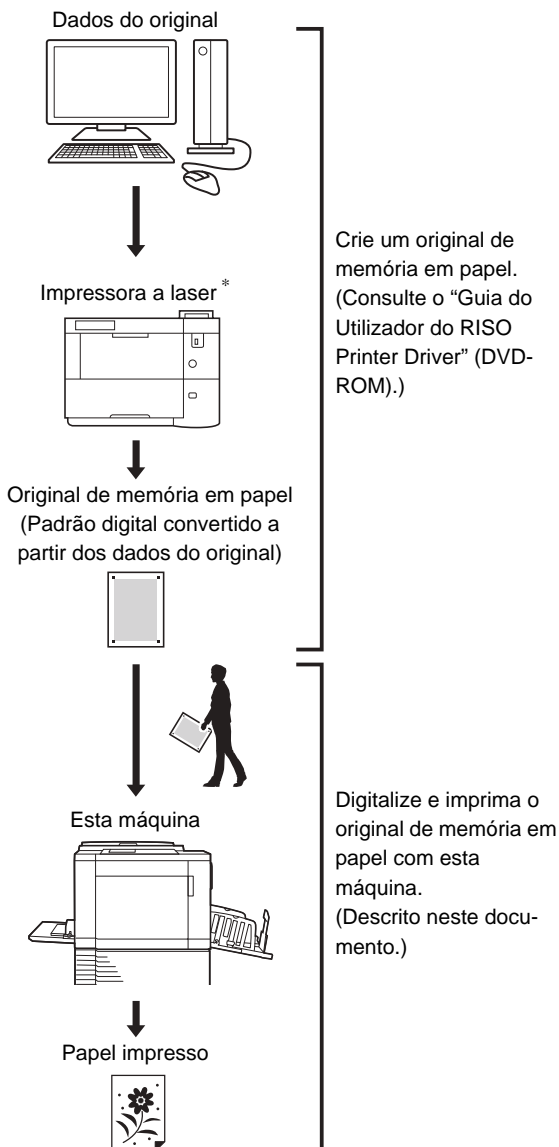

Esta secção descreve o procedimento para digitalizar e imprimir originais de memória em papel com esta máquina.



► Para obter informações sobre como criar originais de memória em papel, consulte o "Guia do Utilizador do RISO Printer Driver" (DVD-ROM).

1 Alterne entre os modos.

Prima a tecla [HOME] para visualizar o ecrã [HOME].

Verifique a secção de cabeçalho do original de memória em papel. Alterne o modo para o modo (mono-cor ou dual-cor) que está impresso na secção de cabeçalho.

Cabeçalho	Modo
MONO	Modo mono-cor
DUAL	Modo dual-cor

2 Coloque o papel.

Verifique a secção de cabeçalho do original de memória em papel. Coloque papel do tamanho impresso na secção de cabeçalho.

3 Coloque um original de memória em papel no vidro de exposição.

Confirme se a indicação "P.1" está impressa na secção de cabeçalho do original de memória em papel.

Quando colocar o original, vire-o de forma a que a face impressa fique voltada para baixo. Em seguida, alinhe o centro do original com a marca [►]. Em seguida, feche a tampa do vidro de exposição.

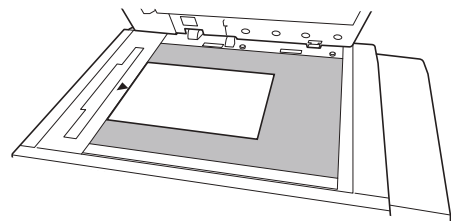



► Esta máquina poderá não ter capacidade para digitalizar correctamente um original de memória em papel nos seguintes casos:

- O vidro de exposição ou a chapa da tampa do vidro de exposição está manchado(a).
- O original de memória em papel está manchado, enrugado ou vincado.

► Utilize a margem como mostrado em seguida para escrever notas no original de memória em papel. Se escrever algo noutras áreas do original de memória em papel, esta máquina poderá não ter capacidade para digitalizar o original de memória em papel correctamente.

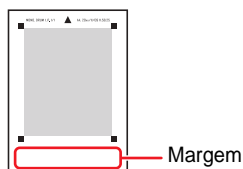

4 Toque em [Imp. memória de papel] no ecrã do separador [Funções].



5 Prima a tecla [START].

É digitalizado o original de memória em papel.



► Se tiver várias páginas do original de memória em papel, quando a digitalização do original estiver concluída, substitua o original pela página com o número seguinte e prima a tecla [START].

6 Confirme as informações do original.

Quando a digitalização do original de memória em papel estiver concluída, é apresentado o ecrã [Previsualização] (83). Confirme se o original apresentado é o que pretende imprimir.



7 Toque em [Continuar].

A execução do master é iniciada.

O resto do procedimento é igual à impressão normal de originais em papel.

(35 "Imprimir originais em papel")

Gerir os dados do original guardados [Memória de arm], [Doc. USB]

Esta secção descreve como utilizar o ecrã para obter os dados do original guardados. O funcionamento do ecrã [Seleccção armazenam] é explicado a título de exemplo. O procedimento de operação é igual no ecrã [Documentos USB].

- Para obter informações sobre o método de gravação, consulte a página que se segue. (p. 43 “Guardar o original em papel sob a forma de dados”)
- Para obter informações sobre o método de impressão, consulte a página que se segue. (p. 45 “Imprimir os dados do original guardados”)

Alterar o estilo de apresentação da lista

- 1 Toque em [Memória de arm] no ecrã do separador [Funções].
- 2 Toque em [Visor].



- 3 Altere as definições.



■ Ordem em que os itens são apresentados na lista

Pode seleccionar a ordem de apresentação na lista.

■ [Só nome fich.]

Pode alterar os itens a apresentar na lista.
 DESLIGAR: Nome dos dados + nome do proprietário + data de gravação
 LIGAR: Nome dos dados

■ [Mostrar dados de ID]

[Imprimir ID]: Apresenta na lista apenas os dados de ID.

[Não imp. ID]: Apresenta na lista outros dados para além dos dados de ID.



- ▶ A opção [Mostrar dados de ID] é apresentada quando a definição [Gestão Alta/Completa] está seleccionada em [Gestão Utilizador] (p. 149) em [Admin.].

- 4 Toque em [OK].

- 5 É apresentado o ecrã [Seleccção armazenam].

Eliminar dados do original

- 1 Toque em [Memória de arm] no ecrã do separador [Funções].
- 2 Toque num item dos dados do original que pretende eliminar.

Pode também seleccionar vários itens de dados do original.



- 3 Toque em [Limpar].



- ▶ Os dados do original que apresentam o ícone [ID] no início estão definidos para [Mostrar mensagem antes de apagar dados] no controlador da impressora.

Quando selecciona esses dados do original e toca em [Limpar], é apresentado um ecrã de confirmação. Toque em [OK] no ecrã de confirmação para remover a protecção e eliminar os dados.

Detalhes de dados do original

- 1 **Toque em [Memória de arm] no ecrã do separador [Funções].**
- 2 **Toque num item dos dados do original que pretende verificar.**
Pode também seleccionar vários itens de dados do original.



- 3 **Toque em [Detalhes].**
É apresentado o ecrã [Recuperar armazen].

- 4 **Altere as definições necessárias.**



■ [Rodar]:

Toque neste botão para imprimir com os dados do original rodados a 180 graus.

■ [Copiar/mov]:

Toque neste botão para visualizar o ecrã [Copiar/mov]. Pode copiar ou mover os dados do original data entre [Memória de arm] e [Doc. USB].

■ [Saída]:

Toque neste botão para visualizar o ecrã [Saída]. Pode alterar a ordem de impressão (ascendente/descendente) e limitar as páginas a imprimir (ímpares/pares/página especificadas).

■ [Previsual]:

Toque neste botão para visualizar o ecrã [Previsualização].
Pode verificar a imagem dos dados do original. (83 “Verificar a imagem de dados do original [Previsualização]”)

- 5 **Toque em [Recuperar].**

Toque em [Recuperar] para imprimir os dados do original.

Toque em [Cancelar] para fechar imediatamente o ecrã.

Mudar para o ecrã [Documentos USB]

Pode alternar entre o ecrã [Seleção armazenam] e o ecrã [Documentos USB].

- 1 **Toque em [Doc. USB] no ecrã [Seleção armazenam].**

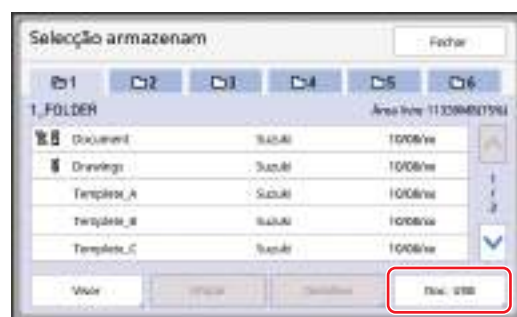

É apresentado o ecrã [Documentos USB].



- ▶ Quando toca em [Memória de arm] no ecrã [Documentos USB], é apresentado o ecrã [Seleção armazenam].

Sobrepor dados do original num original em papel [Sobreposição] (Modo mono-cor)

Esta função destina-se ao modo mono-cor. Pode sobrepor os dados do original (dados guardados) guardados em [Memória de arm] ou [Doc. USB] num original em papel. Por exemplo, pode sobrepor o carimbo “Sample” (AMOSTRA) num original em papel.



- ▶ Para obter informações sobre o método de gravação de dados do sobreposição do original em [Memória de arm] ou [Doc. USB], consulte a página que se segue. (☞ 43 “Guardar o original em papel sob a forma de dados”)
- ▶ Não pode utilizar esta função com as seguintes funções.
 - [Economia tinta] (☞ 58)
 - [Realização master rápido] (☞ 59)
 - [Margem sup. adj.] (☞ 81)
 - [Margem lat. adj.] (☞ 82)
 - [Saída inversa] (☞ 85)

■ Imagens finais



- Não é possível aumentar ou reduzir os dados guardados. Os dados guardados são sobrepostos utilizando o mesmo tamanho em que foram gravados.
- Não é possível ajustar a posição de sobreposição dos dados guardados. Os dados guardados são sobrepostos alinhados com o centro da direcção de topo (☞ 15) do original em papel.

Quando os dados guardados são maiores do que o original em papel

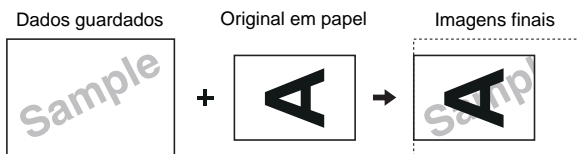

Quando os dados guardados são mais pequenos do que o original em papel



1 Toque em [Sobreposição] no ecrã do separador [Funções].

2 Toque num item dos dados do original que pretende sobrepor.

- Para obter informações sobre operações no ecrã [Seleção armazenam], consulte a página que se segue. (☞ 89 “Gerir os dados do original guardados [Memória de arm], [Doc. USB]”)
- Para sobrepor os dados guardados numa Drive Flash USB, insira a Drive Flash USB e, em seguida, toque em [Doc. USB].



3 Toque em [Detalhes].

É apresentado o ecrã [Recuperar armazen]. Se utilizar uma drive flash USB, é apresentado o ecrã [Documentos USB] em alternativa.

4 Toque em [Recuperar].



5 Realize as operações necessárias para impressão.

O resto do procedimento é igual à impressão normal de originais em papel.

(☞ 35 “Imprimir originais em papel”)



- ▶ Não retire a Drive Flash USB enquanto a impressão não estiver concluída.

Sobrepor dados do original e originais em papel com cores diferentes [Carimbo] (Modo dual-cor)

Esta função destina-se ao modo dual-cor. Se executar um master do original em papel utilizando o tambor de impressão 1 e se executar um master dos dados do original guardados em [Memória de arm] utilizando o tambor de impressão 2, pode efectuar uma impressão dual-cor. Por exemplo, marcas de logótipos e itens semelhantes previamente guardados podem ser impressos numa cor diferente da do texto principal do documento.



▶ Não pode utilizar esta função com as seguintes funções:

- [Realização master rápido] (📖 59)
- [Separação] (📖 59)
- [Prev. Rec.] (📖 69)
- [Saída inversa] (📖 85)
- [EfectuarMaster1Lad] (📖 101)

Imagens finais

Dados guardados Original em papel Imagens finais



- Não é possível aumentar ou reduzir os dados guardados. Os dados guardados são sobrepostos utilizando o mesmo tamanho em que foram gravados.
- Não é possível ajustar a posição de sobreposição dos dados guardados. Os dados guardados são sobrepostos alinhados com o centro da direcção de topo do original.

Quando os dados guardados são maiores do que o original em papel

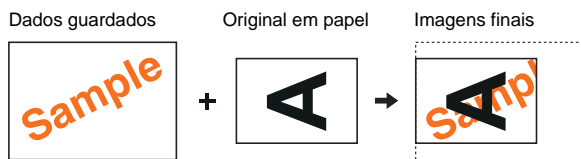

Quando os dados guardados são mais pequenos do que o original em papel



Registrar dados [Carimbo]

Para utilizar a função [Carimbo], é necessário registar os dados do original em [Dados do carimbo].



▶ Apenas os dados do original guardados em [Memória de arm] podem ser registados em [Dados do carimbo]. Não é possível registar dados do original que estejam guardados numa drive flash USB.



▶ Para obter informações sobre o método de gravação de dados do original em [Memória de arm], consulte a página que se segue. (📖 43 “Guardar o original em papel sob a forma de dados”)

1 Toque em [Dados do carimbo] no ecrã [Admin.].

2 Toque num botão que não tenha nenhum registo.

O botão para o qual não há registos é realçado com uma linha contínua.

(Não pode tocar num botão acinzentado pois as definições já foram registadas.)



3 Toque nos dados guardados que pretende registar.



▶ Para obter informações sobre como utilizar o ecrã [Seleção armazenam], consulte a página que se segue. (📖 89 “Gerir os dados do original guardados [Memória de arm], [Doc. USB]”)

4 Toque em [Detalhes].

5 Confirme os dados guardados.



! É possível registar apenas uma página com uma cor em [Dados do carimbo]. Para dados guardados com várias páginas ou dual-cor, apresente a miniatura da página com a cor que pretende utilizar.

6 Toque em [Recuperar].

7 Toque em [Fechar].



✎ Toque em [Alterar dados] para regressar ao passo 3 e seleccionar novamente os dados.

8 Toque em [Fechar].



- ▶ No ecrã [Dados do carimbo], pode efectuar as operações seguintes para além de [Registar]:
 - [Alterar]
 - Pode alterar os dados do carimbo registado para dados diferentes.
 - [Renomear]
 - Pode alterar o nome do botão registado conforme pretender.
 - [Limpar]
 - Pode repor o estado do botão de registado para não registado.

Imprimir no modo dual-cor com [Carimbo]

1 Alterne para o ecrã básico de execução do master para o modo dual-cor.

2 Toque em [Carimbo] no ecrã do separador [Funções].

3 Toque nos dados guardados que pretende utilizar.



▶ É necessário registar previamente os dados em [Dados do carimbo] (📖 140) em [Admin.].

4 Toque em [OK].

5 Coloque um original em papel. (📖 33 “Colocação de originais”)

6 Defina as condições de impressão.

Defina as condições conforme necessário. Será útil activar a função [Previsualização] (📖 83) porque pode verificar antes de executar um master se as direcções de [Dados do carimbo] e do original em papel estão alinhadas.

7 Prima a tecla [START].

As operações subsequentes são as mesmas que as dos passos 13 (📖 36) e posteriores em “Impressão dual-cor”.



Capítulo 4

Funções para impressão

Funções para impressão

Para obter mais detalhes e informações sobre o procedimento de definição de cada função, consulte as páginas indicadas como referência.

■ Funções que são definidas através de teclas de hardware

[SPEED] (📖 96)

Pode ajustar a velocidade de impressão.

[DENSITY] (📖 97)

Pode ajustar a densidade de impressão.

[PRINT POSITION] (📖 98)

Pode ajustar a posição de impressão.

■ Funções que são definidas através do painel de controlo

[Tam papel] (📖 72)

Pode seleccionar um tamanho de papel personalizado.

[Intervalo] (📖 99)

Pode reduzir a compensação de tinta no papel impresso.

[Ren página] (📖 100)

Pode voltar a fazer um master utilizando a imagem que foi utilizada na última execução do master.

[Renov pág auto] (📖 101)

A execução do master é automaticamente efectuada de novo de cada vez que é impresso um determinado número de folhas.

[EfectuarMaster1Lad] (📖 101)

Durante a impressão dual-cor, pode substituir o original e executar novamente um master para apenas um dos tambores de impressão.

[Papel EspecialCtrl] (📖 102)

Pode ajustar as condições de alimentação e recepção do papel quando utilizar papel especial.

[EjectarControloAsa] (📖 106)

Pode ajustar a posição das asas de ejeção de papel para facilitar a recepção de papel especial.

[Verificação alim D] (📖 106)

Pode activar e desactivar a função para verificar se são alimentadas folhas de papel sobrepostas.

Ajustar a velocidade de impressão [SPEED]

Pode ajustar a velocidade de impressão. É possível ajustar a velocidade de impressão, não apenas antes, mas também durante o processo de impressão.









► Pode alterar a predefinição em [Velocidade de impressão] (📖 138) em [Admin.].

1 Prima a tecla [SPEED] ([◀] ou [▶]).



- De cada vez que prime a tecla [◀], a velocidade de impressão diminui um nível.
- De cada vez que prime a tecla [▶], a velocidade de impressão aumenta um nível.

A tabela apresentada abaixo mostra a relação entre o estado do indicador luminoso da velocidade de impressão e a velocidade de impressão.

Indicador luminoso	Velocidade de impressão (folhas/minuto)
 1 2 3 4 5	Aproximadamente 60
 1 2 3 4 5	Aproximadamente 80
 1 2 3 4 5	Aproximadamente 100
 1 2 3 4 5	Aproximadamente 110
 1 2 3 4 5	Aproximadamente 120
 1 2 3 4 5	Aproximadamente 150 ([Alta Velocidade] *)

* A velocidade de impressão muda para 150 folhas/minuto com um simples toque em [Alta Velocidade] no ecrã de impressão.



- ▶ **Se, enquanto o tambor de impressão 1 está removido, utilizar o tambor de impressão 2 para a impressão mono-cor com [Alta Velocidade] e papel com um comprimento horizontal inferior a 364 mm (3 15/16 pol.), a posição de impressão pode não ser estável.**
- ▶ **Quando utilizar o tambor de impressão 2 para imprimir no modo mono-cor com o tambor de impressão 1 removido, não é possível utilizar a opção [Alta Velocidade] quando o tamanho padrão do papel é Retrato A4 ou B5.**
- ▶ **[Alta Velocidade] está disponível quando a temperatura do tambor de impressão for 15 °C (59 °F) ou superior.**
Se o tambor de impressão estiver frio, aumente a temperatura ambiente ou imprima à velocidade [5] durante algum tempo e, em seguida, aguarde até que o tambor de impressão fique suficientemente quente.
- ▶ **Alguns tipos de papel podem provocar facilmente um encravamento de papel. Se utilizar esse tipo de papel, imprima a uma velocidade inferior.**



- ▶ Não pode utilizar [Alta Velocidade] com a seguinte função.
 - [Distribuição folhas div.] (114).

Ajustar a densidade de impressão [DENSITY]

Pode ajustar a densidade de impressão. É possível ajustar a densidade de impressão, não apenas antes, mas também durante o processo de impressão.



- ▶ Pode alterar a predefinição em [Densidade impres] (138) em [Admin.].
- ▶ Quando a função [Economia tinta] (58) está activada, não é possível alterar a densidade de impressão. (O indicador luminoso da densidade de impressão está apagado.)

1 Prima a tecla [DENSITY] ([◀] ou [▶]).



- De cada vez que prime a tecla [◀], a densidade de impressão diminui um nível.
- De cada vez que prime a tecla [▶], a densidade de impressão aumenta um nível.

O indicador luminoso da densidade de impressão mostra o nível de densidade de impressão actual.

Ajustar a posição de impressão [PRINT POSITION]



Ajuste da posição de impressão para cada tambor de impressão

Pode ajustar a posição de impressão utilizando as teclas [PRINT POSITION] no painel de controlo. É possível ajustar a posição de impressão, não apenas antes, mas também durante o processo de impressão.

1 Prima as teclas [PRINT POSITION] ([▲], [▼], [◀] e [▶]) para o tambor de impressão que pretende ajustar.

De cada vez que prime uma tecla, a imagem impressa é deslocada em 0,5 mm (1/64 pol.).



- ▶ Prima a tecla [→0←] para repor a imagem impressa na posição normal.
- ▶ Para repor a imagem impressa na posição normal durante o processo de impressão, mantenha premida a tecla [→0←].
- ▶ Quando a opção [Modo ajuste fino] do ecrã de separadores [Funções] estiver activada, pode ajustar a posição de impressão cerca de 0,1 mm (1/254 pol.). Se a opção [Modo ajuste fino] não for apresentada, contacte o seu revendedor ou um representante autorizado da assistência técnica.

2 Verifique o valor do desvio.

O valor do desvio da imagem impressa é apresentado no ecrã do painel de toque.



- ▶ O valor do desvio que é apresentado no ecrã é um valor de referência. Depois do ajuste, prima a tecla [PROOF] para verificar o papel impresso.
- ▶ Logo após ajustar a posição de impressão de apenas um dos tambores de impressão, poderá permanecer uma imagem residual da posição da impressão anterior ao longo da trajetória de impressão. Esta imagem residual pode provocar uma flutuação na impressão. Neste caso, imprima várias folhas da cópia de prova até que a imagem residual desapareça.



- ▶ Se forem efectuadas as operações que se seguem, a posição de impressão regressa à posição normal.
 - Prima a tecla [RESET].
 - Desligue a alimentação.

Voltar a executar um master [Ren página]

Esta máquina guarda temporariamente uma imagem que foi utilizada na última execução do master. Pode executar o master com a imagem utilizando [Ren página]. Esta função é útil, pois não é necessário voltar a colocar o original e a efectuar as definições.

O master pode deteriorar-se durante o processo de impressão de uma grande quantidade de folhas. Neste caso, como o master é substituído por um novo seleccionando [Ren página] e a definição actual mantém-se, é possível manter a qualidade de impressão num nível constante.



▶ Tenha em atenção que a opção [Ren página] não está disponível nas seguintes condições.

- A execução do master nunca foi efectuada depois de a máquina ser ligada.
- Depois de premida a tecla [RESET].
- Quando o tempo definido em [Limpeza automático] (141) chega ao fim.
- Após uma acção [Confidencial].
- Quando tiver ocorrido um erro antes de a execução do master estar concluída.
- Após uma acção [Acção lenta].*

* É possível efectuar [Ren página] se tiver sido definida qualquer uma das opções [Previsualização], [Sobreposição], [Carimbo] ou [Sombra do livro].

1 Toque em [Ren página] no ecrã do separador [Funções].

■ No modo dual-cor

É apresentado um ecrã para selecção do tambor de impressão.

Toque no botão do tambor de impressão para o qual pretende efectuar [Ren página].



[Cor Sw]:

Se tocar em [Dual-Cor] no modo dual-cor, [Cor Sw] fica disponível (pode tocar na opção). Quando a opção [Cor Sw] é activada, os detalhes da execução do master alternam entre os tambores de impressão 1 e 2. (Esta opção é útil quando a ordem dos originais está incorrecta.)



▶ Quando está instalado um tambor de impressão A4/Letter, não é possível tocar em [Cor Sw]. Quando está instalado um tambor de impressão A4/Letter, a indicação [A4] é apresentada no botão para o tambor de impressão 1.

■ No modo mono-cor

As opções do tambor de impressão não são apresentadas.

A opção [Ren página] é aplicada ao tambor de impressão que está a ser utilizado no modo mono-cor.

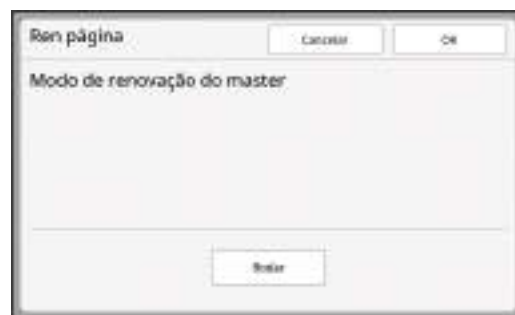

2 Toque em [Rodar] se necessário.



▶ Quando está instalado um tambor de impressão A4/Letter e a opção [Dual-Cor] é seleccionada, não é possível tocar em [Rodar]. Quando está instalado um tambor de impressão A4/Letter, a indicação [A4] é apresentada no botão para o tambor de impressão 1.



▶ A definição [Rodar] que está especificada neste ecrã também se aplica a [Renov página auto].

3 Toque em [OK].

Voltar a fazer um master automaticamente [Renov pág auto]

Quando imprimir uma grande quantidade de folhas, como milhares de folhas, o master pode deteriorar-se durante o processo de impressão.

Se a função [Renov pág auto] estiver activada, a execução do master é automaticamente efectuada de novo de cada vez que é impresso um determinado número de folhas. Por conseguinte, o processo de impressão pode prosseguir.

Como o master é substituído por um novo antes de se deteriorar, é possível manter a qualidade de impressão num nível constante.



▶ É necessário seleccionar [LIGAR] para [Renov pág auto] (☰ 142) em [Admin].

1 Toque em [Renov pág auto] no ecrã do separador [Funções].



▶ A função [Renov pág auto] é desactivada nos seguintes casos.

- Quando a função [Programa] está activada.
 - Quando a tecla [RESET] tiver sido premida.
 - Quando é apresentado o ecrã básico da execução do master para os dados do próximo original.
- ▶ A definição [Rodar] que está especificada no ecrã [Ren página] (☰ 100) também se aplica a [Renov pág auto].

Substituir uma das páginas [EfectuarMaster1Lad] (Modo dual-cor)

Durante a impressão dual-cor, pode substituir o original e executar novamente um master para apenas um dos tambores de impressão.

Por exemplo, esta operação é útil para criar folhetos com a mesma apresentação do produto mas com informações comerciais diferentes.

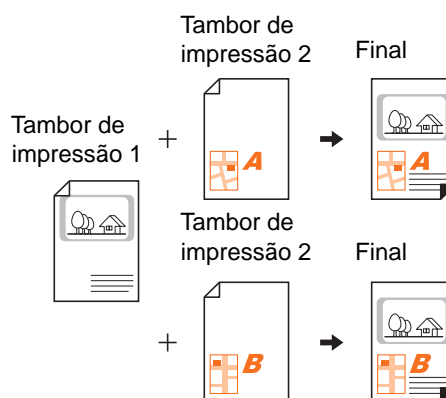

1 Efectue a impressão dual-cor.

(☰ 35 "Imprimir originais em papel")

2 Toque em [Efectuar Master1Lad] no ecrã do separador [Funções].

3 Toque no botão para o tambor de impressão no qual pretende substituir o original.



▶ Quando um tambor A4/Letter estiver instalado como o tambor de impressão 1, a indicação [A4] é apresentada na parte lateral do botão ①.

4 Coloque o original de substituição.

(☰ 33 "Colocação de originais")

5 Defina as condições de execução do master.

Defina as condições de execução do master para o original de substituição, se necessário. Se não for efectuada nenhuma alteração, são aplicadas as mesmas condições que para a impressão do passo 1.

(☰ 52 "Funções para execução do master")

6 Prima a tecla [START].

É executado um master para o original de substituição e é produzida uma cópia de prova. O resto do procedimento é igual à impressão normal de originais em papel.

([☞](#) 35 “Imprimir originais em papel”)

Ajustar as condições de alimentação e recepção do papel [Papel EspecialCtrl]

Pode ajustar as condições de alimentação e recepção do papel quando utilizar papel especial ou quando as imagens impressas não estão uniformes ou nítidas.



► Para obter informações sobre os valores de ajuste adequados, contacte o seu revendedor ou um representante autorizado da assistência técnica.

Ajuste da alimentação do papel para papel especial

Pode ajustar as condições de alimentação do papel em função das características do papel.

1 Toque em [Papel EspecialCtrl] no ecrã do separador [Funções].

2 Toque em [Adj. alim papel].

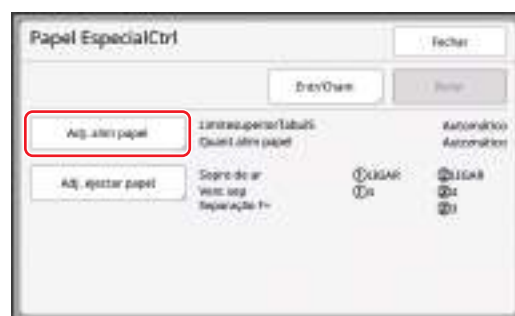

3 Toque em [Manual].



4 Defina cada item conforme necessário.



Toque em [Específico] para especificar [EngateEMTemporização] e [Engate FORADE tempo].

5 Toque em [OK].

É apresentado o ecrã [Papel EspecialCtrl].



► Será útil registar os valores de ajuste que definiu. (103 “Registar os valores de ajuste”)

6 Toque em [Fechar].

Ajuste de recepção do papel para papel especial

Pode ajustar as condições de recepção do papel em função das características da imagem impressa e do papel.



► Pode alterar a predefinição em [Adj. Ejeção papel] (139) em [Admin.].

1 Toque em [Papel EspeciCtrl] no ecrã do separador [Funções].

2 Toque em [Adj. ejectar papel].

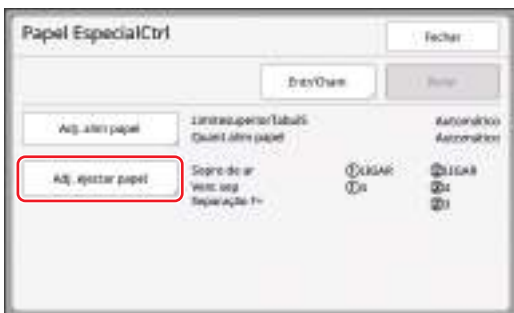

3 Defina cada item conforme necessário.



4 Toque em [OK].

É apresentado o ecrã [Papel EspecialCtrl].



► Será útil registar os valores de ajuste que definiu. (103 “Registar os valores de ajuste”)

5 Toque em [Fechar].

Registar os valores de ajuste

Será útil registar os valores de ajuste que definiu em [Adj. alim papel] e [Adj. ejectar papel], pois os valores podem ser utilizados repetidamente.

1 Altere as definições para [Adj. alim papel] e [Adj. ejectar papel].

Para obter informações sobre como efectuar definições, consulte 102.

2 Toque em [Entr/Cham].

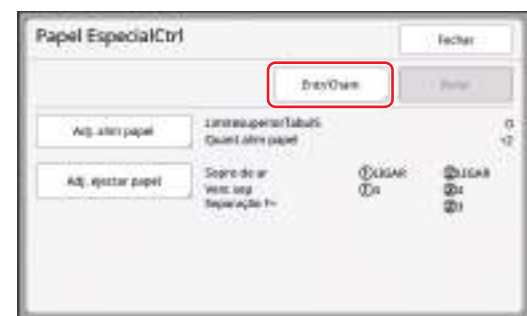

3 Toque num botão que não tenha nenhum registo.

O botão para o qual não há registos é realçado com uma linha contínua.

(Não pode tocar num botão acinzentado pois as definições já foram registadas.)



4 Toque em [OK] no ecrã de confirmação.

Os valores de ajuste que definiu são registados e é apresentado o ecrã [Lista de parâmetro].



- Pode alterar o nome dos valores de ajuste registados.
(105 “Alterar o nome dos valores de ajuste”)

5 Toque em [Fechar].

É apresentado o ecrã [Papel EspecialCtrl].

Recuperar os valores de ajuste

1 Toque em [Papel EspecialCtrl] no ecrã do separador [Funções].

2 Toque em [Entr/Cham].



3 Toque em [Recuperar].



4 Toque no botão referente às definições que pretende recuperar.

É apresentado o ecrã [Papel EspecialCtrl]. Certifique-se de que o nome dos valores de ajuste recuperados é apresentado.

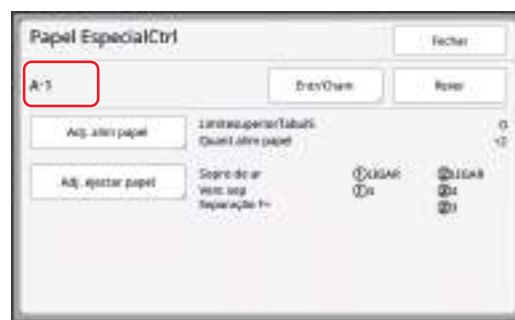

- Pode alterar e substituir definições dos valores de ajuste que recuperou.
(104 “Alterar definições de valores de ajuste”)

Alterar definições de valores de ajuste

1 Recupere os valores de ajuste.

Execute as operações descritas nos passos 1 a 4 em “Recuperar os valores de ajuste”.

2 Altere as definições para [Adj. alim papel] e [Adj. ejectar papel].

Para obter informações sobre como efectuar definições, consulte 102.

3 Toque em [Rever].



4 Toque em [OK] no ecrã de confirmação.

Os valores de ajuste alterados são substituídos e é apresentado o ecrã [Papel EspecialCtrl].

Alterar o nome dos valores de ajuste

1 Toque em [Papel EspeciCtrl] no ecrã do separador [Funções].

2 Toque em [Entr/Cham].

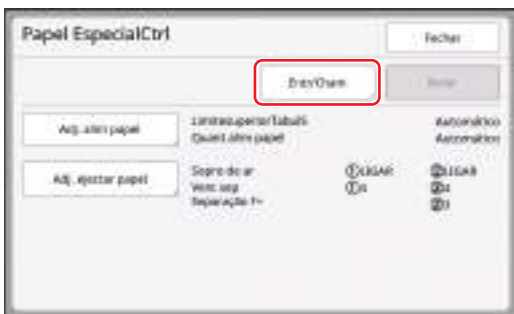

3 Toque em [Renomear].



4 Toque no botão cujo nome pretende alterar.

5 Altere o nome.
(📖 27 "Ecrã [Renomear]")

6 Depois de introduzir um novo nome, toque em [OK].

É apresentado o ecrã [Lista de parâmetro].

7 Toque em [Fechar].

É apresentado o ecrã [Papel EspecialCtrl].



► Se o nome não couber na área de apresentação, a parte final do nome aparece como "...".

Apagar os valores de ajuste

1 Toque em [Papel EspeciCtrl] no ecrã do separador [Funções].

2 Toque em [Entr/Cham].



3 Toque em [Limpar].



4 Toque no botão que pretende apagar.

5 Toque em [OK] no ecrã de confirmação.

É apresentado o ecrã [Lista de parâmetro].

6 Toque em [Fechar].

É apresentado o ecrã [Papel EspecialCtrl].

Ajustar a posição das asas de ejeção de papel [EjectarAsa controlo]

As asas de ejeção do papel são utilizadas para ejectar o papel impresso para o tabuleiro de recepção de papel. Normalmente, a posição das asas de ejeção do papel são ajustadas automaticamente de acordo com o tamanho do papel e a selecção da posição da alavanca de definição da alimentação do papel (📖 30).

Quando utilizar papel para o qual não é possível efectuar o ajuste automaticamente, active a função [EjectarAsa controlo]. As asas de ejeção do papel deslocam-se para uma posição especial.

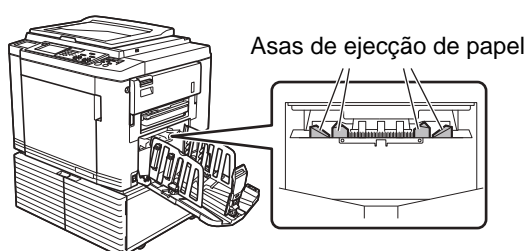

▶ Se a opção [EjectarAsa controlo] não for apresentada, são necessárias definições especiais. Para obter mais informações, contacte o seu revendedor ou um representante autorizado da assistência técnica.



▶ Pode alterar a predefinição em [Ejectar-ControloAsa] (📖 139) em [Admin.].

1 Toque em [EjectarAsa controlo] no ecrã do separador [Funções].

Monitorizar o estado da alimentação [Verificação alim D]

Esta máquina está equipada com a função [Verificação alim D], que pára automaticamente a impressão quando é detectada a alimentação de folhas de papel sobrepostas (alimentação dupla). [Verificação alim D] está activada por predefinição de fábrica.

No entanto, uma vez que esta função está definida para tipos normais de papel, a função pode detectar alguns estados de papel como um erro mesmo quando não ocorre alimentação dupla.

Para evitar estas deteções erróneas, desactive a função [Verificação alim D] nos seguintes casos:

- É apresentado repetidamente um erro [Verificação alim D] quando não ocorre alimentação dupla.
- É utilizado papel com uma cor de fundo escura (como preto, vermelho ou azul escuro).
- A face posterior do papel já está impressa.



▶ Pode alterar a predefinição em [Verif alim dupla] (📖 139) em [Admin.].

1 Toque em [Verificar alim D] no ecrã do separador [Funções].



Capítulo 5

Funções úteis

Funções úteis

Para obter mais detalhes e informações sobre o procedimento de definição de cada função, consulte as páginas indicadas como referência.

[Programa] (108)

Pode separar e ordenar o papel impresso por um número específico de folhas.

[Distribuição folhas div.] (114)

Pode utilizar o papel colocado no tabuleiro de alimentação de papel como folhas divisórias para ordenar os papéis impressos.

[Separação trabalho] (115)

Pode ordenar o papel impresso. (É necessário o separador de trabalhos.)

[Mem trab] (115)

Pode registar um conjunto de definições necessárias.

[Reserva] (117)

Pode impedir a impressão de dados recebidos do computador.

[Acção lenta] (118)

Se o tambor de impressão não tiver sido utilizado durante um período de tempo prolongado, pode reduzir o esbatimento da tinta no início da impressão.

[Confidencial] (119)

Pode eliminar o master já utilizado.

[Meu acesso directo] (120)

Pode seleccionar funções para registo na área de acesso directo para cada utilizador.

[Visor do contador] (121)

Pode verificar os resultados acumulados relativamente ao número de processos de execução de master e ao número de cópias impressas.

[Relatório cont. ID] (122)

Pode gerar os resultados totais relativamente ao número de processos de execução de master e ao número de cópias impressas.

[InfServiço Correio] (126)

Pode enviar o histórico de operações desta máquina para endereços de e-mail previamente especificados.

[Editor]

Esta função digitaliza originais em papel e, em seguida, edita os originais digitalizados e separa as cores.

Para obter mais informações, consulte o manual do utilizador do RISO Editor.

Imprimir os originais ordenados [Programa]

Pode separar o número de cópias a serem impressas por conjunto ou por original.

Como o processo de impressão pára durante alguns segundos após a impressão do número de cópias especificado (para cada conjunto ou original), pode ordenar o papel impresso.



- ▶ Não pode utilizar esta função com [Renov pág auto] (101).
- ▶ Esta função é útil se for utilizada com [Distribuição folhas div.] (114), porque o papel impresso é ordenado de acordo com cada separação especificada com uma folha divisória.
- ▶ Esta função é útil se for utilizada com [Separação trabalho] (115), porque o papel impresso é ordenado de acordo com cada separação especificada com uma fita. É necessário o separador de trabalhos opcional para utilizar [Separação trabalho].

Tipos de [Programa]

[Modo página única]:

Pode definir o número de cópias a serem impressas a partir de um original por “def”.

Os “def” podem ser organizados num “grupo”.

É possível definir até 9999 cópias x 99 def x 150 grupos.

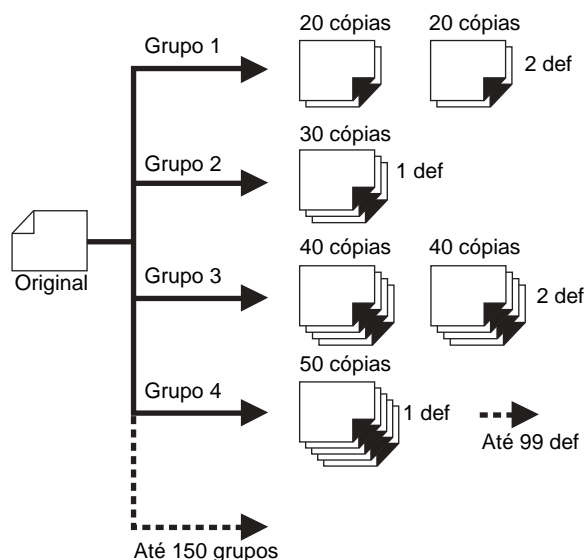

[Modo multi-página]:

Pode definir diferentes números de cópias para vários originais. É possível definir até 9999 cópias x 20 originais.

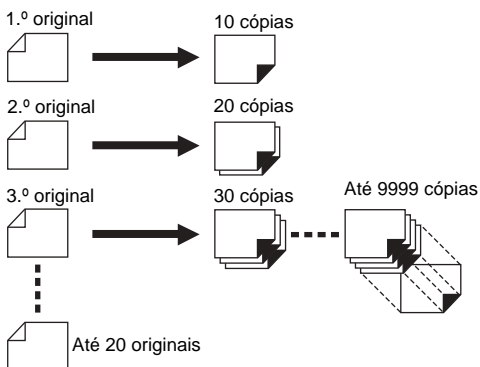

[Combinação]:

Efectue a impressão mono-cor utilizando o tambor de impressão 1 com o número de cópias especificado para cada “grupo”. Em seguida, no intervalo entre os grupos, efectue a impressão dual-cor com o master do tambor de impressão 2 sobreposto. Por exemplo, esta função é útil quando pretende criar folhas de respostas de alunos (mono-cor) para o número de alunos e uma folha de respostas com respostas para os professores (dual-cor). É possível definir até 9999 folhas (total de impressão mono-cor e dual-cor) x 150 grupos.

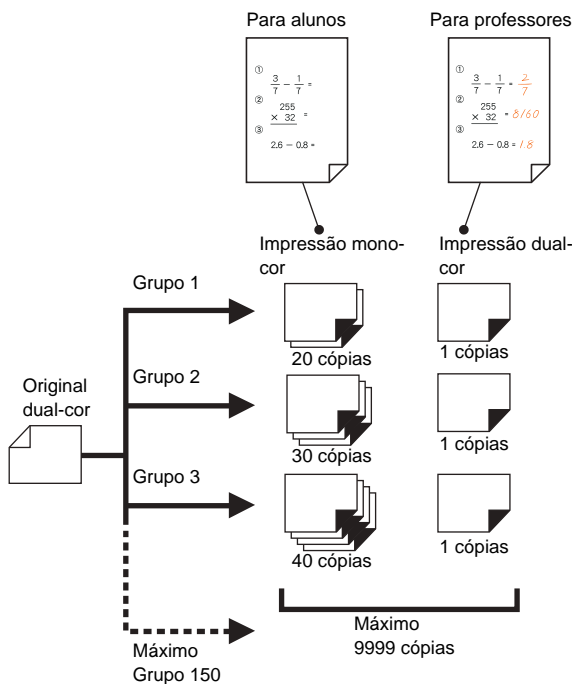

- ▶ A função [Combinação] destina-se ao modo dual-cor.
- ▶ Para utilizar a função [Combinação], é necessário preparar dois originais ou separar um original em duas cores. Quando separar o original, utilize uma das seguintes funções juntamente com a [Combinação]:
 - [Separação] (📖 59)
 - [Prev. Rec.] (📖 69)
 - [Editor]

■ Como utilizar a função [Programa]

Estão disponíveis os dois métodos seguintes.

- Para imprimir sem registar definições do programa (📖 109 “Definir o [Modo página única]”)
- Para imprimir recuperando uma definição de [Programa] registada (📖 112 “Recuperar o [Programa]”)

Definir o [Modo página única]

1 Toque em [Programa] no ecrã do separador [Funções].

É apresentado o ecrã [Tipo de programa].



- ▶ Pode também visualizar o ecrã [Tipo de programa] premindo a tecla [P].

2 Toque em [Único].

3 Utilize as teclas numéricas para inserir um valor em [Cps.].

Pode introduzir um valor no campo de entrada activo.



4 Altere o destino da entrada para [Def].

- Pode alterar o destino para a entrada premindo a tecla [x] ou a tecla [*].
- Também é possível seleccionar o campo de entrada tocando directamente no destino.

5 Utilize as teclas numéricas para inserir um valor em [Def].

6 Altere o destino da entrada para o grupo seguinte.

- Prima a tecla [+] ou a tecla [*].
- Também é possível seleccionar o campo de entrada tocando directamente no destino. Repita os passos 3 a 6 se necessário.



- ▶ Para limpar todos os valores introduzidos, toque em [LimparTudo].
- ▶ O total do número de cópias introduzido é apresentado na parte superior do ecrã.



- ▶ Se pretender registar os programas definidos neste ecrã, toque em [Entr/Cham] antes de [OK]. Em seguida, vá para o passo 3 em “Registar o [Programa]” (112).

7 Toque em [OK].

É apresentado o ecrã básico. Quando prime a tecla [START], a impressão é efectuada de acordo com o programa que definiu.



- ▶ A impressão decorre na ordem inversa do registo do último grupo. (Exemplo: [003G] -> [002G] -> [001G]) Neste caso, [001G] fica por cima do papel impresso no tabuleiro de recepção de papel.

Definir o [Modo multi-página]

1 Toque em [Programa] no ecrã do separador [Funções].

É apresentado o ecrã [Tipo de programa].



- ▶ Pode também visualizar o ecrã [Tipo de programa] premindo a tecla [P].

2 Toque em [Múltiplo].

3 Utilize as teclas numéricas para inserir um valor em [Cps.].

Pode introduzir um valor no campo de entrada activo.



4 Altere o destino da entrada para o campo seguinte.

- Prima a tecla [+] ou a tecla [*].
- Também é possível seleccionar o campo de entrada tocando directamente no destino. Repita os passos 3 a 4 se necessário.



- ▶ Para limpar todos os valores introduzidos, toque em [LimparTudo].
- ▶ O total do número de cópias introduzido é apresentado na parte superior do ecrã.



- ▶ Se pretender registar os programas definidos neste ecrã, toque em [Entr/Cham] antes de [OK]. Em seguida, vá para o passo 3 em “Registar o [Programa]” (112).

5 Toque em [OK].

É apresentado o ecrã básico. Quando prime a tecla [START], a impressão pode ser efectuada de acordo com o programa que definiu.



- ▶ Quando o alimentador automático de documentos opcional não estiver instalado, a impressão é efectuada a partir do último original pela ordem inversa. (Exemplo: [Página 03] -> [Página 02] -> [Página 01])
- ▶ Quando o alimentador automático de documentos opcional estiver instalado, a impressão é efectuada a partir do primeiro original. (Por exemplo, [Página 01] -> [Página 02] -> [Página 03])

Definir o [Combinação] (modo dual-cor)

1 Toque em [Programa] no ecrã do separador [Funções].

É apresentado o ecrã [Tipo de programa].



- ▶ Pode também visualizar o ecrã [Tipo de programa] premindo a tecla [P].

2 Toque em [Combinação].

3 Introduza o número de cópias a imprimir com o tambor de impressão 1.

Pode introduzir um valor no campo de entrada activo.



4 Altere o destino da entrada para o campo seguinte.

- Prima a tecla [+] ou a tecla [*].
- Também é possível seleccionar o campo de entrada tocando directamente no destino. Repita os passos 3 a 4 se necessário.



- ▶ Para limpar todos os valores introduzidos, toque em [LimparTudo].

5 Toque em [①② Imprimir].



- ▶ Não é necessário efectuar os passos 5 a 7 se não alterar o número de cópias impressas no modo dual-cor.

6 Defina o número de cópias impressas no modo dual-cor.

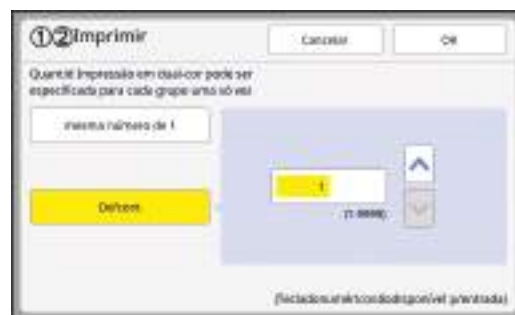

- Toque em [mesma número de 1] se pretender imprimir o mesmo número de cópias que no modo mono-cor.
- Se o número de cópias impressas no modo dual-cor diferir do modo mono-cor, toque em [^] e em [v] ou introduza o valor com as teclas numéricas.

7 Toque em [OK].

É apresentado o ecrã de definição de [Combinação].



- ▶ Se pretender registar os programas, toque em [Entr/Cham] antes de avançar para o passo 8. Em seguida, vá para o passo 3 em “Registar o [Programa]” (112).

8 Toque em [OK].

É apresentado o ecrã básico. Quando prime a tecla [START], a impressão pode ser efectuada de acordo com o programa que definiu.



- ▶ A impressão é efectuada por ordem a partir do último grupo. (Por exemplo, [003G] -> [002G] -> [001G]) Neste caso, [001G] fica por cima do papel impresso no tabuleiro de recepção de papel.

■ Imprimir a partir de um computador

Quando a opção [Impressão de combinação] está definida no controlador da impressora, esta máquina pára após a execução do master da primeira página. É apresentado o ecrã de definição [Combinação] no painel de controlo. Defina o número de cópias impressas para cada grupo. Depois de efectuar a definição, prima a tecla [START] para iniciar a impressão.

No caso da segunda e das páginas posteriores, esta máquina pára de acordo com o tempo especificado na definição [Proces auto]. Se esta máquina não parar, o conteúdo definido na primeira página é aplicado às páginas seguintes.

Cancelar a opção [Programa]

1 Toque em [Programa] no ecrã do separador [Funções].

É apresentado o ecrã [Tipo de programa].



► Pode também visualizar o ecrã [Tipo de programa] premindo a tecla [P].

2 Toque em [CancTrab].



3 Toque em [OK].

Registar o [Programa]

É útil registar um programa que se utiliza com frequência.

Pode registar um total de 12 programas [Modo página única], [Modo multi-página] e [Combinação].

1 Definir um programa.

Execute uma das seguintes definições.

- Passos 1 a 6 em “Definir o [Modo página única]” (109)
- Passos 1 a 4 em “Definir o [Modo multi-página]” (110)
- Passos 1 a 7 em “Definir o [Combinação] (modo dual-cor)” (111)

2 Toque em [Entr/Cham].



3 Toque num botão que não tenha nenhum registo.

O botão para o qual não há registos é realçado com uma linha contínua. (Não pode tocar num botão acinzentado pois as definições já foram registadas.)



É apresentado um ecrã de confirmação.

4 Toque em [OK] no ecrã de confirmação.

O programa definido é registado e é apresentado o ecrã [Lista de programa].



► Pode alterar o nome do programa registado.
(113 “Alterar o nome do [Programa]”)

5 Toque em [Fechar].

É apresentado o ecrã de definição de [Programa].

- Quando toca em [OK], a impressão pode ser efectuada de acordo com as definições do programa registado.
- Quando toca em [Cancelar], é apresentado o ecrã básico com o [Programa] restante.

Recuperar o [Programa]

1 Toque em [Programa] no ecrã do separador [Funções].

É apresentado o ecrã [Tipo de programa].



- Pode também visualizar o ecrã [Tipo de programa] premindo a tecla [P].

2 Toque em [Lista de programa].

3 Toque no botão referente às definições que pretende recuperar.



- O ícone no botão indica o tipo de programa.
 - : [Modo página única]
 - : [Modo multi-página]
 - : [Combinação]

4 Toque em [OK] no ecrã de confirmação.

É apresentado o ecrã básico. Quando prime a tecla [START], a impressão é efectuada de acordo com o programa que definiu.

Alterar as definições de [Programa]

1 Recuperar um programa.

Execute as operações descritas nos passos 1 a 3 em "Recuperar o [Programa]".

2 Altere as definições do programa.

Altere o número de cópias e o número de conjuntos.

3 Toque em [Rever].

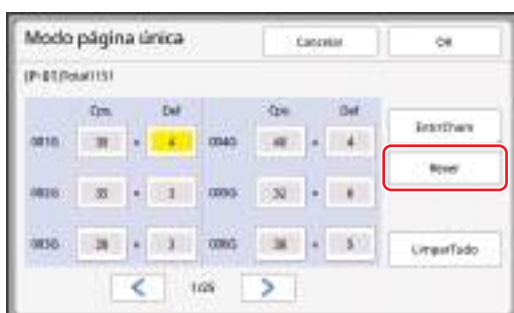

4 Toque em [OK] no ecrã de confirmação.

É apresentado o ecrã de definição de [Programa].

- Quando toca em [OK], a impressão pode ser efectuada de acordo com as definições do programa alteradas.
- Quando toca em [Cancelar], é apresentado o ecrã básico com o [Programa] restante.

Alterar o nome do [Programa]

1 Toque em [Programa] no ecrã do separador [Funções].

É apresentado o ecrã [Tipo de programa].



- Pode também visualizar o ecrã [Tipo de programa] premindo a tecla [P].

2 Toque em [Lista de programa].

3 Toque em [Renomear].



4 Toque no botão cujo nome pretende alterar.

5 Altere o nome.

(27 "Ecrã [Renomear]")

6 Depois de introduzir um novo nome, toque em [OK].

É apresentado o ecrã de definição de [Lista de programa].



- Se o nome não couber na área de apresentação, a parte final do nome aparece como "...".

7 Toque em [Fechar].

É apresentado o ecrã de definição de [Tipo de programa].

8 Toque em [Fechar].

É apresentado o ecrã básico.

Apagar o [Programa]

1 Toque em [Programa] no ecrã do separador [Funções].

É apresentado o ecrã [Tipo de programa].



- ▶ Pode também visualizar o ecrã [Tipo de programa] premindo a tecla [P].

2 Toque em [Lista de programa].

3 Toque em [Limpar].



4 Toque no botão que pretende apagar.

5 Toque em [OK] no ecrã de confirmação.

É apresentado o ecrã de definição de [Lista de programa].

6 Toque em [Fechar].

É apresentado o ecrã de definição de [Tipo de programa].

7 Toque em [Fechar].

É apresentado o ecrã básico.

Inserir uma folha divisória [Distribuição folhas div.]

Pode utilizar o papel colocado no tabuleiro de alimentação de papel como folhas divisórias para ordenar os papéis impressos.

- Quando imprime com a função [Processo auto] activada depois de colocar originais no alimentador automático de documentos, active a função [Distribuição folhas div.] para inserir uma folha divisória (folha em branco) de cada vez que o original muda.
- Quando utiliza as funções [Programa] (108) e [Distribuição folhas div.] em conjunto, é inserida uma folha divisória (folha em branco) entre cada separação da impressão.
- Quando utilizada com a opção [Renov pág auto] (101), uma folha divisória (folha em branco) é novamente inserida antes da execução do master.



- ▶ A função [Distribuição folhas div.] pode ser utilizada quando estão colocados os seguintes papéis no tabuleiro de alimentação de papel:

(Tamanhos padrão)

MH9350: A3, B4, ou Foolscap

MH9450: Ledger, Legal ou Letter

(Tamanhos personalizados)

210 mm x 315 mm a 320 mm x 432 mm (8 1/4 pol. x 12 13/32 pol. a 12 19/32 pol. x 17 pol.)

- ▶ As folhas divisórias e os papéis impressos podem ficar manchados com tinta.



- ▶ Esta função funciona apenas quando [Programa] (108) ou [Processo auto] (28) está [LIGAR].
- ▶ Não pode utilizar esta função com as seguintes funções.
 - [Intervalo] (99).
 - [Separação trabalho] (115).
 - [Alta Velocidade] em [SPEED] (96).
- ▶ Pode alterar a predefinição em [Def.dist.folh.div.] (139) em [Admin.].

1 Toque em [Distribuição folhas div.] no ecrã do separador [Funções].

Utilizar o separador de trabalhos [Separação trabalho]

Pode utilizar a função [Separação trabalho] depois de instalar o separador de trabalhos opcional.

- Quando imprime com a função [Processo auto] activada depois de colocar originais no alimentador automático de documentos, active a função [Separação trabalho] para inserir uma fita de cada vez que o original muda.
- Quando utiliza também [Programa] (📖 108) em conjunto, a fita é inserida em cada separação da impressão.
- Quando utilizada com a opção [Renov pág auto] (📖 101), uma fita é novamente inserida antes da execução do master.

Para obter mais informações, consulte o manual do utilizador do separador de trabalhos.



- ▶ Esta função funciona apenas quando [Programa] (📖 108) ou [Processo auto] (📖 28) está [LIGAR].
- ▶ Não pode utilizar esta função com a seguinte função.
 - [Distribuição folhas div.] (📖 114)
- ▶ Pode alterar a predefinição em [Separação de trab] (📖 138) em [Admin.].

1 Toque em [Separação trabalhos] no ecrã do separador [Funções].

Utilizar as definições registadas [Mem trab]

Pode registar um conjunto de definições necessárias.

Esta função é útil pois pode recuperar as mesmas definições e utilizá-las.

Registrar o [Mem trab]

1 Defina as funções necessárias.

- (📖 52 “Funções para execução do master”)
- (📖 96 “Funções para impressão”)
- (📖 108 “Funções úteis”)

2 Toque em [Mem trab] no ecrã do separador [Funções].

É apresentado o ecrã [Mem trab].



- ▶ Pode também visualizar o ecrã [Mem trab] premindo a tecla [✖].

3 Toque num botão que não tenha nenhum registo.



- ▶ Não pode tocar num botão acinzentado pois as definições já foram registadas.

4 Verifique as definições.



Toque em [▼] para verificar todos os itens até ao fim da lista.



- ▶ Se pretender alterar a definição de qualquer função, toque em [Cancelar] e depois em [Fechar] para voltar ao ecrã básico. Em seguida, reveja a definição da função.

5 Toque em [OK].

É apresentado o ecrã [Mem trab].

6 Toque em [Fechar].

É apresentado o ecrã básico.

Recuperar a [Mem trab]

1 Toque em [Mem trab] no ecrã do separador [Funções].

É apresentado o ecrã [Mem trab].



- ▶ Pode também visualizar o ecrã [Mem trab] premindo a tecla [*].

2 Toque em [Recuperar].



3 Toque no botão referente às definições que pretende recuperar.

É apresentado o ecrã [Verificar estado].



- ▶ Pode também visualizar o ecrã [Verificar estado] premindo as teclas numéricas correspondentes ao número da memória em questão.
 - Números [1] a [9]: Prima a tecla correspondente de "1" a "9".
 - Número [10]: Prima a tecla "0".

4 Verifique as definições.

5 Toque em [OK].

As definições são aplicadas e, em seguida, é apresentado o ecrã básico.

Alterar o nome da [Mem trab]

1 Toque em [Mem trab] no ecrã do separador [Funções].

É apresentado o ecrã [Mem trab].



- ▶ Pode também visualizar o ecrã [Mem trab] premindo a tecla [*].

2 Toque em [Renomear].



3 Toque no botão cujo nome pretende alterar.

4 Altere o nome.

(27 "Ecrã [Renomear]")

5 Depois de introduzir um novo nome, toque em [OK].

É apresentado o ecrã [Mem trab].



- ▶ Se o nome não couber na área de apresentação, a parte final do nome aparece como "...".

6 Toque em [Fechar].

É apresentado o ecrã básico.

Apagar o [Mem trab]

1 Toque em [Mem trab] no ecrã do separador [Funções].

É apresentado o ecrã [Mem trab].



- ▶ Pode também visualizar o ecrã [Mem trab] premindo a tecla [*].

2 Toque em [Limpar].



3 Toque no botão que pretende apagar.

É apresentado o ecrã [Verificar estado].

4 Verifique as definições.

Verifique se a definição pode ser apagada.

5 Toque em [OK].

É apresentado o ecrã [Mem trab].

6 Toque em [Fechar].

É apresentado o ecrã básico.

Prolongar o período de reserva [Reserva]

Esta função é útil quando esta máquina está ligada a um computador.

Durante a operação de impressão nesta máquina, uma outra pessoa pode enviar uma instrução de impressão dos dados do original a partir de um computador.

Mesmo que ninguém mexa na máquina depois de a operação parar, a execução do master dos dados do original recebidos só começa depois de decorrido um determinado intervalo de tempo. Este período de tempo denomina-se “Período de reserva”. Decorrido o período de reserva começa uma nova execução do master dos dados do original. Por conseguinte, o master que está a ser utilizado é eliminado. A predefinição de fábrica do período de reserva é de 15 segundos. Pode prolongar este período no ecrã [Admin.] até 60 segundos.

Se pretender continuar a operação de impressão com o master que está a utilizar, active a função [Reserva]. Pode prolongar o período de reserva até 30 minutos.



- Pode alterar o período de reserva em [Período de reserva] (📖 141) em [Admin.].
- Pode alterar o prolongamento quando a função [Reserva] está activada em [Ex. PeríodoReserva] (📖 141) em [Admin.].

■ A contagem do período de reserva não é iniciada durante as seguintes operações.

- Quando está a decorrer uma operação (execução do master, processo de impressão, etc.) na máquina.
- Quando qualquer tecla ou botão do painel de controlo está a ser accionado.
- Enquanto o ecrã de definições estiver visível.
- Quando é apresentado um ecrã de erro ou de aviso.
- Até 3 minutos depois de mudar para o modo de execução do master.

■ As seguintes funções não são executadas durante o tempo de prolongamento do período de reserva.

- [Auto desligar] (📖 143), [Deslpotência auto] (📖 141):
Estas funções são executadas no tempo decorrido desde o fim do período definido em [Reserva].
- [Horário DESL pot] (📖 141):
Esta função só é executada no tempo definido no dia seguinte.

1 Toque em [Reserva] no ecrã do separador [Funções].



- Se pretender imprimir dados do original durante o [Período de reserva], toque em [Pausa] (📖 41) no ecrã do separador [Básico].

Evitar o esbatimento de tinta [Acção lenta]

Quando esta máquina não for utilizada durante um período de tempo prolongado ou após a substituição do tambor de impressão, várias folhas impressas podem ficar esbatidas no início da impressão. Quando activa a função [Acção lenta], é efectuada a operação para assegurar a viabilidade e a estabilidade da tinta durante a execução do master. Como esta função permite uma impressão nítida desde o início, pode economizar papel.



▶ **[Acção lenta] é uma função efectuada durante a execução do master. Se apenas efectuar o processo de impressão, a [Acção lenta] não é executada.**

▶ **Quando a [Acção lenta] é executada, o tempo necessário para a execução do master é maior.**





▶ Pode configurar a [Acção lenta] para ser executada automaticamente durante a próxima execução do master se o tambor de impressão não tiver sido utilizado durante um período de tempo prolongado. Pode alterar a definição em [Inactivo auto] (142) em [Admin.].

1 Toque em [Acção lenta] no ecrã do separador [Funções] do ecrã básico de execução do master.



Quando a função [Acção lenta] está activada, o ícone apresentado na área de mensagens do ecrã básico de execução do master muda.

[Acção lenta]	Ícone
DESLIGAR	 (Ícone branco em base verde)
LIGAR	 (Ícone verde em base amarelo esverdeado)

Quando coloca um original e prime a tecla [START], a [Acção lenta] é realizada durante a execução do master.

Impedir a cópia de documentos confidenciais [Confidencial]

Após a impressão, o master criado continua carregado no tambor de impressão no estado pronto para impressão.

Quando a função [Confidencial] está activada, o master criado é eliminado. Assim, pode impedir a impressão indevida de documentos confidenciais. Como um master em branco está carregado no tambor de impressão, o master também funciona como uma cobertura para impedir que a tinta do tambor de impressão seque quando não é efectuada nenhuma impressão durante um período de tempo prolongado.



- ▶ Pode efectuar uma definição para o processo de [Confidencial], que é recomendada após a impressão. (155 “Gerir o master usado [Proteger]”)

1 Toque em [Confidencial] no ecrã do separador [Funções].

■ Quando estão instalados ambos os tambores de impressão

É apresentado um ecrã para selecção do tambor de impressão.

Toque no botão do tambor de impressão cujo rolo de master pretende eliminar.



- ▶ Quando está instalado um tambor de impressão A4/Letter, a indicação [A4] é apresentada no botão.

■ Quando está instalado apenas um dos tambores de impressão

As opções do tambor de impressão não são apresentadas.

A eliminação é aplicada ao rolo de master do tambor de impressão que está instalado nesta máquina.



2 Toque em [OK].

O master no tambor de impressão é eliminado e é carregado um master em branco.



- ▶ O processo de [Confidencial] apaga a imagem que é temporariamente guardada nesta máquina. Como resultado, não é possível efectuar [Ren página] (100) para o tambor de impressão no qual foi executada a função [Confidencial].

Registrar funções usadas com frequência para cada utilizador [Meu acesso directo]

Se efectuar a operação de autenticação para utilizar esta máquina, pode alterar as funções a registar na área de acesso directo no ecrã do separador [Básico] se assim o desejar.



Área de acesso directo

Pode registar uma função na área de acesso directo nos seguintes modos.

- Modo de execução do master
- Modo de processo de impressão
- Modo de digitalização



▶ A opção [Gestão Alta/Completa] tem de estar definida para [Nível de Gestão] em [Gestão Utilizador] (149).



▶ Ao utilizar [Entrada acesso dir] (144) em [Admin.], um administrador pode alterar a área de acesso directo para todos os utilizadores ao mesmo tempo.

1 Toque em [Meu acesso directo] no ecrã do separador [Funções].

2 Toque no separador do modo para o qual pretende registar uma função.

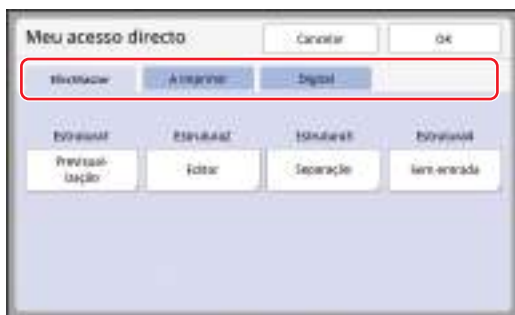

3 Toque no botão de função que pretende registar.

Pode também tocar num botão que já tenha uma função registada para mudar a função.

4 Toque no nome da função que pretende registar.



- Toque em [<] ou [>] para alterar a visualização.
- Se não pretender registar uma função, toque em [Sem entrada].
- Não pode tocar no nome de uma função que já tenha sido registada.

5 Toque em [OK].

É apresentado o ecrã [Meu acesso directo]. Se pretender registar outro botão de função, repita os passos 3 a 5.

6 Toque em [OK].

Apresentar as contagens acumuladas [Visor do contador]

Pode verificar os resultados acumulados para o número de processos de execução do master e o número de folhas impressas.

1 Toque em [Vis.contador] no ecrã do separador [Funções].

2 Verifique o conteúdo no visor.

Toque em [<] ou [>] para alterar a visualização.

Primeira página

Visor do contador			Fechar
Mono-Cor	A4 e infer. Superior a A4	25.808	25.808
Color	A4 e infer. Superior a A4	25.808	25.808
Total		180.008	

Contabilização

Segunda página

Visor do contador			Fechar
Contador de master A3/Ledger		25.808	
Contador de master A4W/LetterW		2.5808	
Contador total de Master		50.008	
MetroTamborImpressão 1		25.808	
MetroTamborImpressão 2		25.808	

Contabilização

■ [A4 e infer],
[Superior a A4]

Apresenta o número acumulado de cópias impressas nesta máquina para cada tamanho. O valor não inclui as cópias de prova produzidas durante a execução do master.

■ [Total] (total do contador)

Apresenta o número acumulado de cópias impressas nesta máquina. O valor não inclui as cópias de prova produzidas durante a execução do master.

■ [Contador de master A3/Ledger],
[Contador de master A4W/LetterW]

Apresenta a contagem acumulada de processos de execução do master que foram efectuados nesta máquina para cada tamanho do master.

O valor inclui a contagem de [Acção lenta] (118) e [Confidencial] (119) efectuados.

■ [Contador total de Master]

Apresenta a contagem acumulada de processos de execução do master que foram efectuados nesta máquina.

O valor inclui a contagem de [Acção lenta] e [Confidencial] efectuados.

■ [MetroTamborImpressão 1]
[MetroTamborImpressão 2]

Apresenta o número acumulado de cópias que foram impressas utilizando o tambor de impressão actual.

O valor inclui o número de cópias de prova produzidas durante a execução do master.

Para verificar o número acumulado de cópias que foram impressas utilizando outro tambor de impressão, altere o tambor de impressão e, em seguida, volte a apresentar o ecrã [Visor do contador].

■ [ContTrabalho]

Conta e apresenta o número de cópias impressas.

O valor não inclui as cópias de prova produzidas durante a execução do master.

Se tocar em [*C] repõe a contagem em [0].

Por exemplo, este contador é útil quando pretende verificar o número de cópias impressas por dia. Neste caso, reponha o contador em [0] no início da operação do dia em questão e, em seguida, verifique o contador no final da operação.

3 Toque em [Fechar].

Calcular o número total de cópias [Relatório cont. ID]

Pode imprimir o número total de processos de execução de master e o número total de folhas impressas para todos os utilizadores. Pode também guardar estes dados num ficheiro.



- ▶ Para gerir e calcular o número total de cópias, a opção [Gestão Alta/Completa] tem de estar definida para [Nível de Gestão] em [Gestão Utilizador] (📖 149).

Efectuar [Saída relatório]

1 Toque em [Contad. ID Relatório] no ecrã do separador [Funções].

É apresentado o ecrã [Relatório cont. ID].

2 Seleccione um método para [Saída relatório].



■ [Imprimir]

Toque neste botão para imprimir o relatório de contagem total nesta máquina.

■ [E-mail]

Toque neste botão para enviar o ficheiro em formato CSV para os endereços de e-mail previamente especificados.



- ▶ Se a opção [E-mail] não for apresentada, são necessárias definições especiais. Para obter mais informações, contacte o seu revendedor ou um representante autorizado da assistência técnica.
- ▶ Se a opção [E-mail] aparecer a cinzento, significa que não foram efectuadas as definições necessárias. Para obter informações sobre o procedimento de definição, consulte [Relatório cont. ID] (📖 124).

■ [Drive Flash USB]

Toque neste botão para guardar o ficheiro em formato CSV numa Drive Flash USB. Antes de tocar em [Contad. ID Relatório], é necessário inserir a Drive Flash USB na porta USB.

Definir o dia de notificação para a saída da contagem total

Pode visualizar o ecrã do relatório para [Saída relatório] (📖 186) todos os meses na data especificada.

1 Toque em [Contad. ID Relatório] no ecrã do separador [Funções].

2 Toque em [Fixar a data].



3 Toque em [LIGAR].



4 Defina o dia da notificação.

Pode fixar a data utilizando qualquer um dos seguintes métodos.

- Utilize as teclas numéricas para inserir um valor numérico.
- Tocar em [▼] ou [▲].



- ▶ Quando fixa uma data entre [29] e [31], o ecrã do relatório é apresentado no último dia do mês se a data especificada não existir no mês, por exemplo, em Fevereiro.

5 Toque em [OK].

É apresentado o ecrã [Relatório cont. ID].

6 Toque em [Fechar].



- ▶ Uma vez especificada uma data para [Fixar a data], é apresentado um ecrã de aviso de cada vez que a alimentação é ligada, até a [Saída relatório] (📖 122) ser efectuada. Se não pretender efectuar a [Saída relatório] no corrente mês, toque em [Parar a recordação] no ecrã [Relatório cont. ID]. O ecrã de aviso só será apresentado no dia da notificação do próximo mês.

Enviar e-mails do [Relatório cont. ID]

Pode enviar o relatório de contagem total de [Relatório cont. ID] (📖 122) para os endereços de e-mail previamente especificados. Por exemplo, esta função é útil para comunicar ao pessoal o estado de utilização, como um gestor interno.

! ▶ **Esta máquina tem de estar ligada ao computador através de uma rede.**

Definição prévia

1 Verifique se a opção [E-mail] é apresentada no ecrã [Relatório cont. ID] desta máquina.

O ecrã [Relatório cont. ID] é apresentado quando toca em [Relatório cont. ID] no ecrã do separador [Funções].

A opção [E-mail] fica a cinzento quando as definições necessárias ainda não foram concluídas.



! ▶ **Se a opção [E-mail] não for apresentada, são necessárias definições especiais. Para obter mais informações, contacte o seu revendedor ou um representante autorizado da assistência técnica.**

▶ Quando a opção [E-mail] não está a cinzento e o botão [E-mail] está disponível, significa que as definições necessárias estão concluídas. Neste caso, pode enviar um e-mail e não tem de efectuar os passos 2 a 9 seguintes nesta secção.

2 Aceda à RISO Console a partir do computador.

(📖 158 "Acesso RISO Console")

3 Inicie sessão na RISO Console.

(📖 158 "Iniciar sessão")

4 Clique em [Rede].

(📖 161 "Menu [Rede]")

5 Clique em [Definição SMTP].

6 Defina [Usar] para [Autenticação SMTP].

7 Efectue as definições necessárias para [Info cont correio].

Percorra o ecrã até que sejam apresentados os itens de definição para [Info cont correio].



▶ Para definições do servidor SMTP, contacte o seu administrador de rede.

■ [Enviar]

Selecione [Enviar].

■ [Tipo de ligação encriptada]

Selecione qualquer opção conforme o necessário.

■ [Usar autenticação SMTP]

Selecione qualquer opção conforme o necessário.

■ [Nome do Utilizador]

Depois de seleccionar a opção [Usar] para [Usar autenticação SMTP], introduza o nome do utilizador para autenticação SMTP.

■ [Password]

Depois de seleccionar a opção [Usar] para [Usar autenticação SMTP], introduza a palavra-passe para autenticação SMTP.

■ [Nome do servidor SMTP]

Introduza o nome do servidor SMTP.

■ [Endereço do servidor]

Introduza um endereço de e-mail, por exemplo, o endereço da pessoa responsável pela gestão desta máquina.

■ [Endereço do receptor]

Pode especificar qualquer destino de e-mail.

■ [Porta N.º]

Introduza o número da porta do servidor SMTP.

■ [Assunto]

Introduza um assunto para o e-mail, conforme necessário.

■ [Mensagem (Adicionar comentário)]

Introduza o corpo do e-mail, conforme necessário.

■ [Assinatura]

Introduza uma assinatura para incluir no corpo do e-mail, conforme necessário.

■ [Enviar resultado da transmissão para o administrador]

Quando selecciona [Enviar], o resultado da transmissão do e-mail (com ou sem êxito) é enviado para o endereço especificado em [Endereço do administrador].

■ [Endereço do administrador]

Se seleccionar a opção [Enviar] para [Enviar resultado da transmissão para o administrador], introduza o endereço de destino para o resultado da transmissão do e-mail.

■ [Assunto]

Introduza um assunto para o e-mail que indique o resultado da transmissão do e-mail, conforme necessário.

■ [Assinatura]

Introduza uma assinatura para incluir no corpo do e-mail que indique o resultado da transmissão do e-mail, conforme necessário.

8 Clique em [OK] situado na parte inferior do ecrã.

As definições que alterou são aplicadas.

9 Verifique se o botão [E-mail] está disponível no ecrã [Relatório cont. ID] desta máquina.

► Uma vez efectuadas as definições na RISO Console, pode também alterá-las em [Mail contag copia] (142) em [Admin.].

Enviar um e-mail

► Execute primeiro o procedimento de “Definição prévia” (124).

1 Toque em [E-mail] no ecrã [Relatório cont. ID].

O e-mail é enviado para os endereços de e-mail previamente definidos.

Depois de enviado o e-mail, é apresentado o ecrã básico.

Enviar e-mails do histórico de operações [InfServiço Correio]

Pode enviar os dados do histórico de operações guardados nesta máquina para endereços de e-mail previamente especificados.

! ▶ **Esta máquina tem de estar ligada ao computador através de uma rede.**

Definição prévia

1 Verifique se a opção [InfServiço Correio] é apresentada no ecrã do separador [Funções] desta máquina.

A opção [InfServiço Correio] fica a cinzento quando as definições necessárias ainda não foram concluídas.



! ▶ **Se a opção [InfServiço Correio] não for apresentada, são necessárias definições especiais. Para obter mais informações, contacte o seu revendedor ou um representante autorizado da assistência técnica.**

▶ Quando a opção [InfServiço Correio] não está a cinzento e o botão [InfServiço Correio] está disponível, significa que as definições necessárias estão concluídas. Neste caso, não tem de efectuar o procedimento de "Definição prévia".

2 Aceda à RISO Console a partir do computador.

(📖 158 "Acesso RISO Console")

3 Inicie sessão na RISO Console.

(📖 158 "Iniciar sessão")

4 Clique em [Rede].

(📖 161 "Menu [Rede]")

5 Clique em [Definição SMTP].

6 Defina [Usar] para [Autenticação SMTP].

7 Efectue as definições necessárias para [Informações de serviço].



▶ Para definições do servidor SMTP, contacte o seu administrador de rede.

■ [Enviar]

Selecione [Enviar].

■ [Tipo de ligação encriptada]

Selecione qualquer opção conforme o necessário.

■ [Usar autenticação SMTP]

Selecione qualquer opção conforme o necessário.

■ [Nome do Utilizador]

Depois de seleccionar a opção [Usar] para [Usar autenticação SMTP], introduza o nome do utilizador para autenticação SMTP.

■ [Password]

Depois de seleccionar a opção [Usar] para [Usar autenticação SMTP], introduza a palavra-passe para autenticação SMTP.

■ [Nome do servidor SMTP]

Introduza o nome do servidor SMTP.

■ [Endereço do servidor]

Introduza um endereço de e-mail, por exemplo, o endereço da pessoa responsável pela gestão desta máquina.

■ [Endereço do receptor]

Pode especificar qualquer destino de e-mail.

■ [Porta N.º]

Introduza o número da porta do servidor SMTP.

■ [Assunto]

Introduza um assunto para o e-mail, conforme necessário.

■ **[Mensagem (Adicionar comentário)]**

Introduza o corpo do e-mail, conforme necessário.

■ **[Assinatura]**

Introduza uma assinatura para incluir no corpo do e-mail, conforme necessário.

■ **[Enviar resultado da transmissão para o administrador]**

Quando selecciona [Enviar], o resultado da transmissão do e-mail (com ou sem êxito) é enviado para o endereço especificado em [Endereço do administrador].

■ **[Endereço do administrador]**

Se seleccionar a opção [Enviar] para [Enviar resultado da transmissão para o administrador], introduza o endereço de destino para o resultado da transmissão do e-mail.

■ **[Assunto]**

Introduza um assunto para o e-mail que indique o resultado da transmissão do e-mail, conforme necessário.

■ **[Assinatura]**

Introduza uma assinatura para incluir no corpo do e-mail que indique o resultado da transmissão do e-mail, conforme necessário.

8 **Clique em [OK] situado na parte inferior do ecrã.**

As definições que alterou são aplicadas.

9 **Verifique se o botão [InfServiço Correio] está disponível no ecrã do separador [Funções] desta máquina.**



► Uma vez efectuadas as definições na RISO Console, pode também alterá-las em [Info serv correio] (142) em [Admin.].

Enviar um e-mail

! ► **Execute primeiro o procedimento de “Definição prévia”** (126).

1 **Toque em [InfServiço Correio] no ecrã do separador [Funções].**

É apresentado um ecrã de confirmação.

2 **Toque em [OK].**

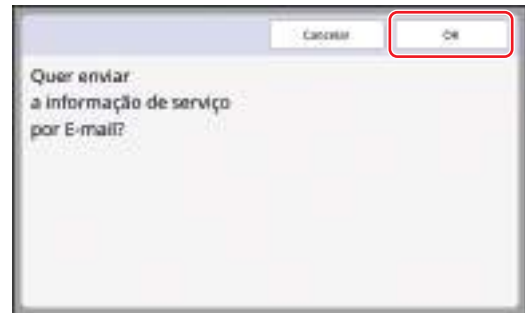

Depois de enviado o e-mail, é apresentado o ecrã básico.



Capítulo 6

Funções para digitalização

Funções para digitalização

Para obter mais detalhes e informações sobre o procedimento de definição de cada função, consulte as páginas indicadas como referência.

■ Funções para definir informações básicas

[Nome fich.] (p. 131)

Pode definir o nome dos dados de armazenamento que pretende apresentar. O nome dos dados de armazenamento é apresentado no ecrã [Seleção armazenam] ou no ecrã [Documentos USB].

[Diretório] (p. 131)

Pode especificar a pasta em que os dados serão guardados em [Memória de arm] ou [USB].

[Propriet] (p. 132)

Pode definir o nome do proprietário dos dados de armazenamento. O nome dos dados de armazenamento é apresentado no ecrã [Seleção armazenam] ou no ecrã [Documentos USB].

[Cor] (p. 134)

Nos dados guardados, pode especificar previamente os modos de impressão e as cores a utilizar para a impressão posterior.

■ Funções relacionadas com o processamento da imagem

[Imagem] (p. 53)

Pode definir o processamento mais adequado ao tipo de original.



[Processo ponto] (p. 55)

Pode definir o método de processamento para exprimir a gradação de uma fotografia.

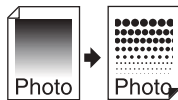

[Adj Contraste] (p. 55)

Pode alterar uma fotografia esbatida de forma a obter um resultado final nítido.

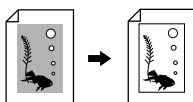

[Curva de tom] (p. 56)

Pode ajustar a tonalidade das partes claras e escuras de originais, como uma fotografia.



[Contraste] (p. 56)

Pode ajustar o contraste de acordo com a cor do papel e a tonalidade do original.

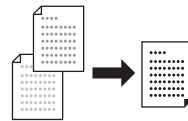

[Sombra do livro] (p. 57)

Pode apagar ou reduzir o sombreado na secção de encadernação de livros.

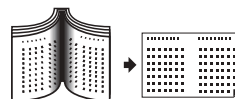

■ Funções relacionadas com o layout

[Tamanho] (p. 70)

Pode aumentar ou reduzir o tamanho original.



[Formato] (p. 133)

Pode seleccionar o tamanho de papel dos dados de armazenamento.

[Disposição] (p. 73)

Pode dispor várias páginas numa única folha de papel.

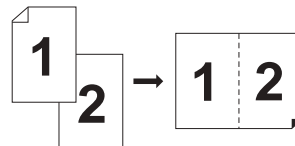

[Impressão Multi-up] (p. 75)

Pode dispor vários originais numa única folha de papel.

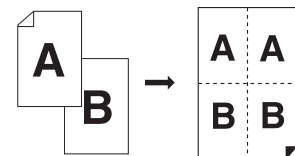

[2 cima] (p. 80)

Pode dispor duas cópias de originais lado a lado numa única folha de papel.



■ Outras funções

[Previsualização] (p. 83)

Pode verificar a imagem de saída antes de gravar.

[DigitalizarLat-ADF] (p. 86)

Quando o alimentador automático de documentos opcional é utilizado, pode especificar qual a face do original a ser digitalizada.

Definir o nome dos dados do original a apresentar [Nome fich.]

Pode definir o nome dos dados do original que pretende apresentar.

A definição [Nome fich.] é apresentada no ecrã [Seleccção armazenam] ou no ecrã [Documentos USB].

([☞](#) 89 “Gerir os dados do original guardados [Memória de arm], [Doc. USB]”)

- 1 Toque em [Nome fich.] no ecrã básico de digitalização.



- 2 Altere o nome dos dados no ecrã [Renomear].

([☞](#) 27 “Ecrã [Renomear]”)

- 3 Toque em [OK].

Definir o directório dos dados do original [Diretório]

Defina o directório dos dados do original.

Pode especificar a pasta em que os dados serão guardados em [Memória de arm] ou [USB].

([☞](#) 43 “Guardar o original em papel sob a forma de dados”)



- ▶ Quando o RISO Controller IS300 (Controlador RISO IS300) está ligado, não pode alterar [Diretório].

- 1 Se pretender guardar os dados numa Drive Flash USB, insira a Drive Flash USB na porta USB.

- 2 Toque em [Diretório] no ecrã básico de digitalização.



- 3 Toque em [Memória de arm] ou [USB].



Se não for inserida nenhuma Drive Flash USB, não pode seleccionar [USB].

- 4 Toque em [Imprimir ID] ou [Não imp. ID].



- ▶ Estas opções são apresentadas quando a opção [Gestão Alta/Completa] está definida em [Gestão Utilizador] ([☞](#) 149) em [Admin.].

Definição	Descrição
[Imprimir ID]	Os dados são guardados na lista de [Imprimir ID] em [Memória de arm] ou [USB]. Os dados do original guardados nesta lista são apresentados apenas quando o utilizador que guardou os dados efectua a operação de autenticação. Esta função é útil para controlar originais altamente confidenciais.
[Não imp. ID]	Os dados são guardados na lista de [Não imp. ID] em [Memória de arm] ou [USB]. Os dados do original guardados nesta lista são sempre apresentados quando alguém efectua a operação de autenticação.

5 Toque na pasta em que pretende guardar os dados.



- ▶ Pode alterar o nome da pasta [Memória de arm] em [renomear pasta] (140) em [Admin.].
- ▶ Pode alterar o nome da pasta [USB] no RISO USB PRINT MANAGER.
- ▶ Pode guardar até 250 ficheiros de dados do original numa pasta.

6 Toque em [OK].

Definir o nome da pessoa que guarda os dados do original [Propriet]

A definição [Propriet] é disponibilizada para distinguir a pessoa que guardou os dados do original. O nome do proprietário é apresentado no ecrã [Seleccção armazenam] ou no ecrã [Documentos USB].

(89 “Gerir os dados do original guardados [Memória de arm], [Doc. USB]”)

Definir o [Propriet]

1 Toque em [Propriet] no ecrã básico de digitalização.



2 Toque no nome do proprietário que pretende definir.



A definição é alterada e é apresentado o ecrã básico de digitalização.

Alterar o nome do proprietário

Pode alterar o nome do proprietário, se assim o desejar.

1 Toque em [Propriet] no ecrã básico de digitalização.

2 Toque em [Renomear] no ecrã [Propriet].



3 Toque no proprietário cujo nome pretende alterar.

4 Altere o nome do proprietário no ecrã [Renomear].

([☞](#) 27 “Ecrã [Renomear]”)

5 Toque em [OK].

Definir o tamanho de gravação dos dados do original [Formato]

Pode definir o tamanho de gravação nos seguintes casos:

- Se o tamanho de um original não for detectado automaticamente;
- Se pretender guardar os dados do original com um tamanho diferente do tamanho original.



- ▶ Esta opção está predefinida para [Automático]. Quando é utilizado um original de tamanho padrão (A4, B5, etc.), o tamanho é detectado automaticamente.
- ▶ Não pode utilizar [Automático] com a seguinte função.
 - [Disposição] ([☞](#) 73)
 - [Impressão Multi-up] ([☞](#) 75)
 - [2 cima] ([☞](#) 80)

1 Toque em [Formato] no ecrã básico de digitalização.



2 Toque no tamanho que pretende definir.

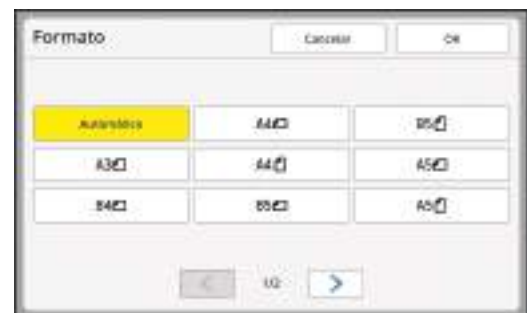

3 Toque em [OK].

Definir a cor de impressão [Cor]

Nos dados guardados, pode especificar previamente os modos de impressão e as cores a utilizar para a impressão posterior.

Esta função é útil porque as cores especificadas são apresentadas no ecrã quando efectua a impressão. Pode também utilizar outras cores que não as especificadas se necessário.

1 Toque em [Cor] no ecrã do separador [Funções].

2 Toque no modo de impressão adequado para a aplicação do original.



- [Mono-Cor]: A cor é guardada como dados do original para impressão mono-cor.
- [Dual-Cor]: A cor é guardada como dados do original para impressão dual-cor.

3 Toque em [Alterar] para o tambor de impressão cuja cor pretende mudar.

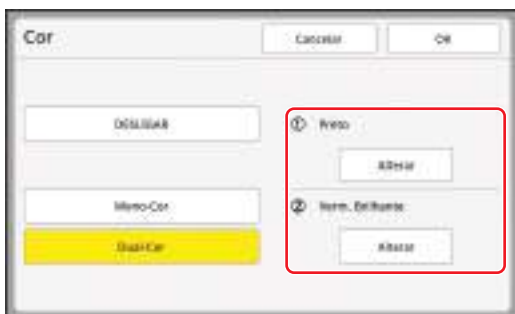

4 Toque no botão da cor que pretende especificar.



► Este ecrã apresenta a cor dos tambores de impressão que foram instalados nesta máquina como opções.

5 Toque em [OK].
É apresentado o ecrã [Cor].

6 Toque em [OK].



Capítulo 7

Definir as condições de funcionamento

Definir as condições de funcionamento [Admin.]

Pode alterar os valores predefinidos e configurar as definições relacionadas com o controlo do sistema para tornar esta máquina mais prática para si.

Visualizar o ecrã [Admin.]

1 Toque em [Admin.] no ecrã básico.



- ▶ Se o separador [Admin.] não for apresentado, contacte o seu revendedor ou um representante autorizado da assistência técnica.



É apresentado o ecrã do separador [Admin.].

2 Toque em [OK].



- ▶ Toque em [OK] para repor as funções definidas em **ImpresRISO/ModoDigitalLigação**.

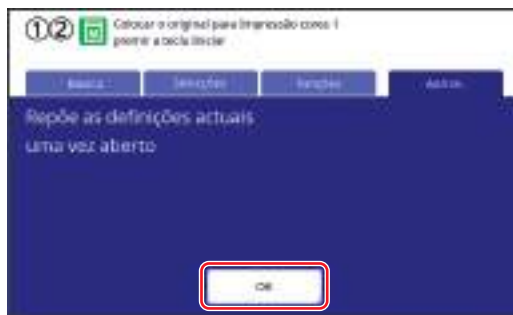

3 Introduza o PIN de administrador.

O PIN de administrador é igual ao número de série de fábrica desta máquina. Pode verificar o número de série desta máquina em [Funções] - [Info. do sistema].
Pode alterar o PIN de administrador. Para mais informações, consulte a secção “Alterar informações do utilizador” (154).



- ▶ Por motivos de segurança, não utilize o PIN de fábrica. Altere-o para um PIN pessoal.
- ▶ Se as definições de autenticação tiverem sido eliminadas, o ecrã de autenticação não será apresentado.
- ▶ Se o método de autenticação for definido para [Drive Flash USB] ou [Cartão IC], é apresentado o ecrã de entrada correspondente.

4 Toque no botão do item que pretende definir.



- 1 Visualizar botões de acesso
Tocar num botão permite filtrar os itens a apresentar por categoria.
- 2 Botões de itens
Quando são tocados, alguns botões apresentam um ecrã de definição e outros alternam entre o estado ligado e desligado.
- 3 Descrição
Para alguns itens, são apresentadas as definições actuais.

Sair do ecrã [Admin.]

1 Toque em [Sair].







É apresentado o ecrã básico.

Lista de itens de definição

- As predefinições de fábrica aparecem sublinhadas na lista.
- Os itens assinalados com um asterisco (*) só são apresentados quando está instalado um acessório opcional.



■ Visor



Este ecrã é utilizado para as definições relacionadas com a apresentação dos ecrãs do painel de toque.

Item de definição	Descrição
[Entrada acesso dir] Pode registar as funções utilizadas com frequência no ecrã do separador [Básico] para cada modo.	 144 “Entrada acesso dir”
[Entrada selecções] Pode registar as funções utilizadas com frequência no ecrã do separador [Selecções] para cada modo.	 145 “Entrada selecções”
[Mostrar prioridade] Pode alterar o ecrã que é apresentado assim que a máquina é iniciada.	Ecrã inicial, <u>①②</u> Dual-Cor, <u>①</u> Cor, <u>②</u> Cor, Digital
[Ecrã de arranque] Pode alterar o padrão de animação que é apresentado quando a máquina é iniciada.	<u>Padrão1</u> , Padrão2
[Ajuste de visor] Pode ajustar o visor nos ecrãs do painel de toque.	[Iluminação luzfundo]: -2 a <u>0</u> a +2
[Ver lista trabalho] Pode alterar o método de apresentação de nomes de ficheiros compridos nos ecrãs que apresentam uma lista de dados do original ([Lista de trabalho], [Seleção armazenam] e [Documentos USB]).	<u>Do topo</u> , Do fundo
[Alterar metro/pol] (apresentado apenas para o modelo MH9450) Pode mudar a unidade que pretende usar para a apresentação no ecrã. Os tipos de papel a utilizar também mudam em conformidade com a unidade apresentada. Quando a opção [pl] está seleccionada: Legal, Ledger, etc. Quando a opção [mm] está seleccionada: A3, B4, etc.	<u>pl</u> , mm
[Idioma mostrado] Pode mudar o idioma que pretende usar para a apresentação no ecrã.  ▶ Para obter informações sobre como alterar a definição, contacte o seu revendedor ou um representante autorizado da assistência técnica.	#1 e assim sucessivamente É atribuído um número a cada idioma. Pode alterar o idioma apresentado seleccionando o número correspondente ao idioma que pretende utilizar.
[Contacto da manutenção] Quando este item está definido para [Apresentado], a indicação [Contato] é apresentada no ecrã de erro de chamada de assistência ( 180). Para obter informações de contacto, contacte o seu revendedor ou um representante autorizado da assistência técnica.	<u>Sem apresentação</u> , Apresentado [TEL:] [FAX:]
[Cont. consumíveis] Quando este item está definido para [Apresentado], a indicação [Contato] é apresentada no ecrã de erro de consumíveis ( 180). Para obter informações de contacto, contacte o seu revendedor ou um representante autorizado da assistência técnica.	<u>Sem apresentação</u> , Apresentado [TEL:] [FAX:]

■ Predefinição









Pode alterar os valores predefinidos (valores assumidos quando ao ligar ou reiniciar a máquina) para várias definições.



Item de definição	Descrição
<p>[Processamento imag] Pode alterar a predefinição de [Imagem] (📖 53).</p>	<p><u>Linha</u>, Foto (Padrão, Retrato), Duo (Padrão, Linha, Fotografia, Sombra off) Lápis (MaisEscuro, Mais claro)</p>
<p>[Digitalizar contr] Pode alterar a predefinição de [Contraste] (📖 56).</p>	<p>[Alcance de contraste]: Mais claro, <u>Padrão</u>, MaisEscuro [Contraste]: <u>Automático</u>, 1, 2, 3, 4, 5</p>
<p>[2Cores fácil] Pode seleccionar um dos tipos de [Separação] (📖 59) e adicioná-lo ao ecrã do separador [Funções] como um botão de função. Pode também definir [Cor Sw] para o tipo de separação que é adicionalmente apresentado.</p> <p> ▶ Não é possível utilizar em simultâneo um botão de função adicionado com [2Cores fácil] e o botão de função [Separação]. Por exemplo, quando adiciona o método [Separação de vermelho] utilizando a opção [2Cores fácil] e activa [Separação de vermelho] no ecrã do separador [Funções], o botão de função [Separação] fica desactivado.</p>	<p><u>DESLIGAR</u>, Separação de vermelho, Separação de azuis, Separação de verdes, Sep. cores quentes/frias, Separação cromática, Fotografia (Auto), Área especif., Folha de separação, Editor de cores [Cor Sw]: LIGAR, DESLIGAR</p>
<p>[Def sep cor texto] Pode alterar a predefinição de [Separação de cores] - [Sep. cores texto] (📖 60).</p>	<p><u>Separação de vermelho</u>, Separação de azuis, Separação de verdes, Sep. cores quentes/frias, Separação cromática</p>
<p>[Tam reprodução] Pode alterar a predefinição de [Tamanho] (📖 70).</p>	<p><u>100%</u>, Automático</p>
<p>[Velocid impressão] Pode alterar a predefinição da velocidade de impressão (📖 96).</p>	<p>1, 2, <u>3</u>, 4, 5</p>
<p>[Densidade impres] Pode alterar a predefinição da densidade de impressão (📖 97).</p>	<p>[Densidade impressão]: Mais claro, <u>Padrão</u>, MaisEscuro [DensidadeImpressão]: Tambor impressão 1 1, 2, <u>3</u>, 4, 5 Tambor impressão 2 1, 2, <u>3</u>, 4, 5</p>
<p>[Process. auto ADF] *</p> <ul style="list-style-type: none"> • Quando esta opção está definida para [LIGAR] e está colocado um original no alimentador automático de documentos opcional, a opção [Processo auto] (📖 28) é activada automaticamente. • Quando esta opção está definida para [DESLIGAR], a definição de [Processo auto] não é alterada, mesmo quando está colocado um original no alimentador automático de documentos. 	<p>DESLIGAR, <u>LIGAR</u></p>
<p>[ADF Semi-auto] * Pode alterar a predefinição de [ADF Semi-Auto] (📖 84) quando o alimentador automático de documentos opcional está instalado.</p>	<p><u>DESLIGAR</u>, LIGAR</p>
<p>[Modo processo auto] Pode alterar a predefinição de [Processo auto] (📖 28).</p>	<p><u>DESLIGAR</u>, LIGAR</p>
<p>[Separação de trab] * Pode alterar a predefinição de [Separação trabalho] (📖 115) quando o separador de trabalhos opcional está instalado.</p> <p> ▶ Apenas [Separação de trab] ou [Def.dist.folh.div.] pode ser activada.</p>	<p><u>DESLIGAR</u>, LIGAR</p>











Item de definição	Descrição
<p>[EjectarControloAsa] Pode alterar a predefinição de [EjectarControloAsa] (📖 106).</p> <p> ▶ A opção [EjectarControloAsa] é apresentada apenas quando tiver sido previamente definido o papel especial. Para obter mais informações, contacte o seu revendedor ou um representante autorizado da assistência técnica.</p>	<p><u>DESLIGAR</u>, <u>LIGAR</u></p>
<p>[Adj. Ejecção papel] Pode alterar a predefinição de [Adj. ejectar papel] (📖 102).</p>	<p>[Sopro de ar]: ① <u>DESLIGAR</u>, <u>LIGAR</u> ② <u>DESLIGAR</u>, <u>LIGAR</u> [Vent sep]: ① <u>DESLIGAR</u>, 1, 2, 3, <u>4</u> ② <u>DESLIGAR</u>, 1, 2, 3, <u>4</u> [Separação F+]: ② <u>DESLIGAR</u>, 1, 2, <u>3</u>, 4</p>
<p>[Digit pasta dados] Pode alterar a predefinição de [Diretório] (📖 131) no modo de digitalização.</p>	<p>1 a 6_FOLDER</p>
<p>[Realiz. master ráp.] Pode alterar a predefinição de [Realização master rápido] (📖 59).</p> <p> ▶ Quando esta definição está [LIGAR], a predefinição da opção [Previsualização] (📖 83) é [DESLIGAR] mesmo no modo dual-cor.</p>	<p><u>DESLIGAR</u>, <u>LIGAR</u></p>
<p>[DigitalizarLat-ADF] * Pode alterar a predefinição de [DigitalizarLat-ADF] (📖 86) quando os originais de face única são digitalizados com o alimentador automático de documentos opcional.</p>	<p><u>Frente Lat -> Simplex</u>, <u>LadoCostas -> Simplex</u></p>
<p>[Verif alim dupla] Pode alterar a predefinição de [Verificação alim D] (📖 106).</p>	<p><u>DESLIGAR</u>, <u>LIGAR</u></p>
<p>[Def.dist.folh.div.] Pode alterar a predefinição de [Distribuição folhas div.] (📖 114).</p> <p> ▶ Apenas [Separação de trab] ou [Def.dist.folh.div.] pode ser activada.</p>	<p><u>DESLIGAR</u>, <u>LIGAR</u></p>

■ Sistema

Podem alterar as definições relacionadas com o funcionamento e o controlo desta máquina.

Item de definição	Descrição
<p>[Person ent papel] Quando utilizar papel que não seja de tamanho padrão, registre primeiro o tamanho do papel.</p>	<p> 146 “Person ent papel”</p>
<p>[Ajuste irregular] Se utilizar a opção [Automático] de [Tamanho] ( 70) quando o tamanho do original é irregular, o intervalo aqui especificado é digitalizado como o tamanho do original.</p>	<p>MH9350: <u>DESLIGAR</u>, A3☐, B4☐, A4☐, A4 ☐, B5☐, B5 ☐, Foolscap☐ MH9450: <u>DESLIGAR</u>, Ledger☐, Legal☐, Letter☐, Letter ☐, Statement☐, Statement ☐</p>
<p>[renomear pasta] Pode alterar o nome da pasta de [Memória de arm].</p>	<p>1 a 6_FOLDER</p>
<p>[Dados do carimbo] Pode registar os dados do original a sobrepor com o [Carimbo] ( 92).</p>	<p> 92 “Carimbo”</p>
<p>[Controlador ext.] Para ligar o RISO Controller IS300 (Controlador RISO IS300) opcional, defina esta opção para [LIGAR]. Quando esta opção está definida para [LIGAR], as seguintes funções ficam desactivadas.</p> <ul style="list-style-type: none"> • [Memória de arm] ( 89) • [Doc. USB] ( 89) • Imprimir com o computador ligado através do cabo USB <p>Para obter mais informações sobre como utilizar o IS300, consulte o manual do utilizador do IS300.</p>	<p><u>DESLIGAR</u>, LIGAR</p>
<p>[Def. rede (IPv4)] Esta opção é definida para ligar esta máquina à rede. Defina esta opção quando atribui a esta máquina a versão 4 do Protocolo de Internet.</p>	<p>Entrada manual, <u>Utilização DHCP</u>  148 “Def. rede (IPv4)”</p>
<p>[Def. rede (IPv6)] Esta opção é definida para ligar esta máquina à rede. Defina esta opção quando atribui a esta máquina a versão 6 do Protocolo de Internet.</p>	<p>Manual, Sem monitorização, <u>Com monitorização</u>  149 “Def. rede (IPv6)”</p>
<p>[Interface LAN] Pode especificar o tipo de rede física. Deixe [AUTO] seleccionado para a maioria dos casos.</p>	<p><u>AUTO</u>, 10HALF, 10FULL, 100HALF, 100FULL</p>
<p>[Def. contr. ext.] Esta definição destina-se a ligar esta máquina ao RISO Controller IS300 (Controlador RISO IS300) opcional. Esta função é apresentada apenas quando a opção [Controlador ext.] estiver definida para [LIGAR].</p>	<p>Entrada manual, <u>Utilização DHCP</u></p>
<p>[Definições proxy] Esta definição destina-se a executar a função [Enviar histórico erros].</p> <p> ▶ Esta função é apresentada apenas quando é obtida a autorização do cliente. Utilize esta função quando receber instruções do seu revendedor ou representante autorizado da assistência técnica.</p>	<p><u>Não utilizar</u>, Utilizar [Endereço], [Porta N.º], [Nome de utilizador], [Palavra-passe]</p>

Item de definição	Descrição
<p>[Enviar histórico erros] Pode enviar o histórico de erros para o servidor de gestão RISO.</p>  <ul style="list-style-type: none"> ▶ Esta função é apresentada apenas quando é obtida a autorização do cliente. Utilize esta função quando receber instruções do seu revendedor ou representante autorizado da assistência técnica. 	Utilize de acordo com as mensagens apresentadas.
<p>[Taxe margem-plus] Pode alterar a taxa de redução que é aplicada à definição de [Margem+] (📖 70).</p>	90 a <u>94</u> a 99%
<p>[Rotação auto 90°] Quando o original e o papel são do mesmo tamanho mas têm direcções diferentes, a imagem é rodada automaticamente para executar um master.</p>	DESLIGAR, <u>LIGAR</u>
<p>[Relógio/Calendário] Pode ajustar o relógio interno da máquina (📖 165).</p>	Ano, Mês, Dia, Hora, min
<p>[Intervalo Multi-up] Quando a função [Impressão Multi-up] (📖 75) está activada, se decorrer um determinado período de tempo sem que o próximo original seja colocado, a realização de master começa automaticamente. Este período de tempo denomina-se [Intervalo Multi-up].</p>	<u>15 segundos</u> , 30 segundos
<p>[Intervalo digital.] No modo dual-cor, defina o intervalo de tempo antes de o original para o tambor de impressão 2 ser colocado.</p>	5 minutos, <u>Sem limite</u>
<p>[Período de reserva] Mesmo que ninguém mexa na máquina depois de a operação parar, a execução do master dos dados do original recebidos só começa depois de decorrido um determinado intervalo de tempo. Este intervalo de tempo específico denomina-se “período de reserva”.</p>	DESLIGAR, <u>15 segundos</u> , 30 segundos, 60 segundos
<p>[Ex. Período Reserva] Pode alterar o período de prolongamento de [Reserva] (📖 117).</p>	<u>5 minutos</u> , 10 minutos, 30 minutos
<p>[Limpeza automático] Pode definir um valor para repor a predefinição se a máquina não for utilizada durante um determinado período de tempo. Pode também alterar o período de tempo antes de o valor regressar à predefinição.</p>	DESLIGAR, <u>LIGAR</u> [Tempo de espera]: 1 a <u>5</u> a 60 minutos
<p>[Horário DESL pot] Pode configurar a alimentação da máquina para desligar à hora especificada.</p>  <ul style="list-style-type: none"> ▶ A alimentação não desliga se a máquina estiver a ser utilizada ou estiver a receber dados do original à hora especificada. 	<u>DESLIGAR</u> , LIGAR [Hora]: 0 a 23 [min]: 0 a 59
<p>[Deslpotência auto] Pode configurar a alimentação para que a máquina seja desligada se não for utilizada durante um determinado período de tempo.</p>	DESLIGAR, LIGAR * [Tempo de espera]: 1 a 99 minutos * A predefinição de fábrica depende dos destinos do modelo.
<p>[Gestão Utilizador] Esta definição permite gerir utilizadores individuais e melhorar a segurança.</p>	📖 149 “Gestão Utilizador”

Item de definição	Descrição
<p>[Proteger] Esta opção é definida para controlar os masters usados.</p>	<p> 155 “Proteger”</p>
<p>[Inactivo auto] Pode configurar a opção [Acção lenta] ( 118) para ser executada automaticamente durante a próxima execução do master se o tambor de impressão não tiver sido utilizado durante um determinado período de tempo. [Acção lenta] é uma operação que assegura a viabilidade e estabilidade da tinta. Para aumentar a viabilidade e estabilidade da tinta, defina um valor superior em [Rotação].</p>	<p>DESLIGAR, <u>LIGAR</u> [TempoNãoUtil]: 1 a <u>12</u> hora [Rotação]: <u>1</u> a 3</p>
<p>[Renov pág auto] Pode configurar a opção [Ren página] ( 100) para ser executada automaticamente quando atingir um determinado número de cópias impressas. Pode também especificar o número de cópias de prova depois de voltar a executar o master.</p>	<p>DESLIGAR, <u>LIGAR</u> [Ponto renov auto]: 1 a <u>1000</u> a 9999 [Saída amostra cópia]: 0 a <u>3</u> a 99</p>
<p>[Qtd impr mínima] Pode definir que a execução do master será executada apenas quando o número de cópias impressas for superior ao número especificado.</p> <p> ► Pode bloquear a definição de [Qtd impr mínima], para que não possa ser alterada. Para obter mais informações, contacte o seu revendedor ou um representante autorizado da assistência técnica.</p>	<p>DESLIGAR, <u>LIGAR</u> 2 a 99</p>
<p>[Info serv correio] Esta opção é definida para envio de e-mails através de [InfServiço Correio] ( 126).</p> <p> ► Dependendo da configuração do sistema, esta opção pode não ser apresentada. Para obter mais informações, contacte o seu revendedor ou um representante autorizado da assistência técnica.</p>	<p> 126 “Enviar e-mails do histórico de operações [InfServiço Correio]”</p>
<p>[Mail contag copia] Esta opção é definida para envio de e-mails através de [Relatório cont. ID] ( 124).</p> <p> ► Dependendo da configuração do sistema, esta opção pode não ser apresentada. Para obter mais informações, contacte o seu revendedor ou um representante autorizado da assistência técnica.</p>	<p> 124 “Enviar e-mails do [Relatório cont. ID]”</p>
<p>[Inicializar rede] Pode repor as predefinições de fábrica das definições [Def. rede (IPv4)], [Def. rede (IPv6)] e [Rede] da RISO Console ( 161).</p>	<p>Se tocar em [Inicializar rede] será apresentado um ecrã de confirmação da operação. Toque em [OK] para proceder à inicialização.</p>
<p>[Som de bip]</p> <ul style="list-style-type: none"> • Quando esta opção está definida para [DESLIGAR], não será emitido nenhum sinal sonoro. • Quando esta opção está definida para [Limitado], será emitido um som de erro caso ocorra um erro. • Quando esta opção está definida para [LIGAR], para além de um som de erro, serão também emitidos sons de funcionamento para elementos como teclas e botões, bem como sons de confirmação para conclusão de uma operação. 	<p>DESLIGAR, Limitado, <u>LIGAR</u></p>

Item de definição	Descrição
<p>[Auto desligar] Se esta máquina não tiver sido utilizada durante um determinado período de tempo, entrará no modo inactivo, reduzindo o consumo de energia. Pode reduzir o consumo de energia em comparação com a opção [Padrão] definindo o [Cons energi (em Suspens)] para [Baixo], mas ocorrem as limitações seguintes:</p> <ul style="list-style-type: none"> • A RISO Console não pode ser apresentada no modo inactivo. (Quando está definida a opção [Padrão], a consola pode ser apresentada no modo inactivo.) • Os dados do original não podem ser recebidos no modo inactivo. (Quando está definida a opção [Padrão], os dados podem ser recebidos no modo inactivo.) <p> ▶ Quando a opção [Proteger] (📖 155) está definida para [LIGAR], o [Tempo de espera] é fixado em [1].</p>	<p>[Cons energi (em Suspens)]: Baixo, Padrão * [Tempo de espera]: 1 a 5 a 99 minutos</p> <p>* A predefinição de fábrica depende dos destinos do modelo.</p>
<p>[Deteç. tam. papel] Especifique como o papel padrão, cujo tamanho é semelhante ao tamanho do original, será processado na máquina quando é colocado no tabuleiro de alimentação de papel.</p> <ul style="list-style-type: none"> • Quando [Apresentação de ecrã de confirmação] está definido para [Apresentado], prima a tecla [START] no ecrã básico para realização de master ou para impressão. Depois, será apresentado o ecrã de confirmação para seleccionar o tamanho do papel. • Quando [Apresentação de ecrã de confirmação] está definido para [Sem apresentação], o tamanho do papel é automaticamente reconhecido como o tamanho especificado em [Tam papel 1] ou [Tam papel 2]. 	<p>[Apresentação de ecrã de confirmação]: Sem apresentação, Apresentado [Tam papel 1]: C4, C5-R [Tam papel 2]: C6, DL</p>
<p>[Pré-visualiz. auto] A opção [Previsual] pode ser definida quando o modo dual-cor está seleccionado ou quando são definidas as funções seguintes.</p> <ul style="list-style-type: none"> • [Disposição] (📖 73) • [Impressão Multi-up] (📖 75) • [2 cima] (📖 80) 	<p>DESLIGAR, <u>LIGAR</u></p>
<p>[Copiar/Repor] Pode fazer cópias de segurança e repor as definições da impressora utilizando a aplicação complementar gratuita, RISO PANEL-D.</p>	<p>Depois de tocar em [Copiar/Repor], utilize a aplicação RISO PANEL-D.</p>

■ Editor

Trata-se de um item de definição para [Editor].

Item de definição	Descrição
[Imprimir cores]	Consulte o manual do utilizador do RISO Editor.
[Orientar página]	

Registrar funções utilizadas com frequência no ecrã do separador [Básico] [Entrada acesso dir]

Pode registar funções utilizadas com frequência na área de acesso directo do ecrã básico.



Área de acesso directo

Pode registar uma função na área de acesso directo nos seguintes modos.

- Modo de execução do master
- Modo de processo de impressão
- Modo de digitalização



- ▶ Quando está ligado um dispositivo opcional, algumas funções são automaticamente registadas na área de acesso directo.
- ▶ Quando a função [Gestão Utilizador] está definida, é possível alterar as funções apresentadas na área de acesso directo para cada utilizador.
(120 “Registrar funções usadas com frequência para cada utilizador [Meu acesso directo]”)

1 Toque em [Entrada acesso dir] no ecrã [Admin.].

2 Toque no separador do modo para o qual pretende registar uma função.



3 Toque no botão de função que pretende registar.

Pode também tocar num botão que já tenha uma função registada para mudar a função.

4 Toque no nome da função que pretende registar.



- Toque em [<] ou [>] para alterar a visualização.
- Se não pretender registar uma função, toque em [Sem entrada].
- Não pode tocar no nome de uma função que já tenha sido registada.

5 Toque em [OK].

É apresentado o ecrã [Entrada acesso dir]. Se pretender registar outro botão de função, repita os passos 3 a 5.

6 Toque em [OK].

É apresentado o ecrã [Admin.].

Registrar funções utilizadas com frequência no ecrã do separador [Seleccções] [Entrada seleccções]

Pode registar as funções utilizadas com frequência no ecrã do separador [Seleccções].



Pode registar as funções no ecrã do separador [Seleccções] para cada um dos seguintes modos.

- Modo de execução do master
- Modo de processo de impressão



► Quando está ligado um dispositivo opcional, algumas funções são automaticamente registadas em [Seleccções].

1 Toque em [Entrada seleccções] no ecrã [Admin.].

É apresentado o ecrã [Entrada seleccções].

2 Toque no separador do modo para o qual pretende registar uma função.



3 Toque no botão de função que pretende registar.

Pode também tocar num botão que já tenha uma função registada para mudar a função.

4 Toque no nome da função que pretende registar.



- Toque em [<] ou [>] para alterar a visualização.
- Se não pretender registar uma função, toque em [Sem entrada].
- Não pode tocar no nome de uma função que já tenha sido registada.

5 Toque em [OK].

É apresentado o ecrã [Entrada seleccções]. Se pretender registar outro botão de função, repita os passos 3 a 5.

6 Toque em [OK].

É apresentado o ecrã [Admin.].

Registrar papel de tamanho personalizado [Person ent paper]

Quando utiliza papel que não é de tamanho padrão (☞ 16), é necessário registrar primeiro o tamanho do papel.

Pode seleccionar os tamanhos de papel registados em [Tam paper] (☞ 72).

■ Tamanho de papel que pode ser registado

90 mm x 148 mm (3 1/2 pol. x 5 13/16 pol.) a
340 mm x 555 mm (13 3/8 pol. x 21 27/32 pol.)

- Os tamanhos de papel que é possível utilizar dependem do modo de impressão. (☞ 15 “Tamanho do papel”)
- Pode utilizar papéis com um tamanho até 320 mm x 432 mm (12 19/32 pol. x 17 pol.) no tabuleiro de recepção de papel padrão. Se o tabuleiro de empilhamento largo opcional estiver instalado (☞ 204), pode utilizar papéis com um tamanho até 340 mm x 555 mm (13 3/8 pol. x 21 27/32 pol.). Consoante o tipo ou o tamanho do papel, os papéis podem não ficar devidamente organizados.
- Para papéis com um comprimento de 436 mm (17 5/32 pol.) ou superior, esta máquina imprime no modo de papel comprido (☞ 72).
- No caso de larguras de papel inferiores a 100 mm (3 15/16 pol.), os papéis podem não ser correctamente dispostos, dependendo do tipo ou do tamanho do papel.

Registrar o tamanho do papel

1 Toque em [Person ent paper] no ecrã [Admin.].

2 Toque num botão que não tenha nenhum registo.



3 Especifique o tamanho do papel.

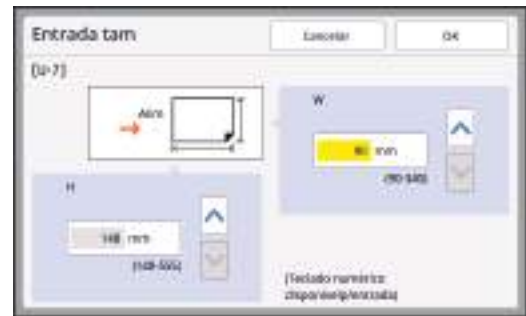

Pode especificar o tamanho do papel através dos seguintes métodos.

- Utilize as teclas numéricas para inserir um valor numérico.
 - Tocar em [▼] ou [▲].
- ☞ Quando define [H] para qualquer valor entre 436 e 555 mm (17 5/32 a 21 27/32 pol.), o papel é considerado “papel comprido”. (☞ 72 “Utilizar um papel de tamanho personalizado [Tam paper]”)
- ▶ Para utilizar papel comprido, é necessário o tabuleiro de empilhamento largo opcional.

4 Toque em [OK].

É apresentado o ecrã [Person ent paper].

Alterar o tamanho do papel

1 Toque em [Person ent papel] no ecrã [Admin.].

2 Toque em [Alterar].

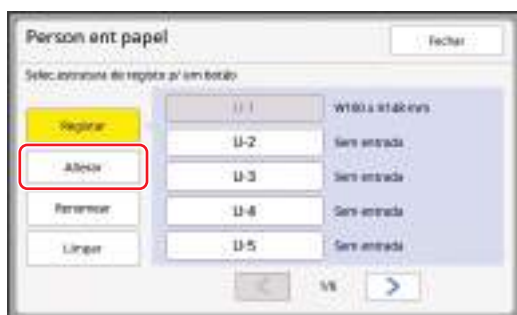

3 Toque no botão do papel que pretende alterar.

4 Altere o tamanho do papel.

5 Toque em [OK].
É apresentado o ecrã [Person ent papel].

Alterar o nome do tamanho do papel

1 Toque em [Person ent papel] no ecrã [Admin.].

2 Toque em [Renomear].



3 Toque no botão cujo nome pretende alterar.

(27 "Ecrã [Renomear]")

4 Toque em [OK].
É apresentado o ecrã [Person ent papel].

Apagar o tamanho do papel

1 Toque em [Person ent papel] no ecrã [Admin.].

2 Toque em [Limpar].

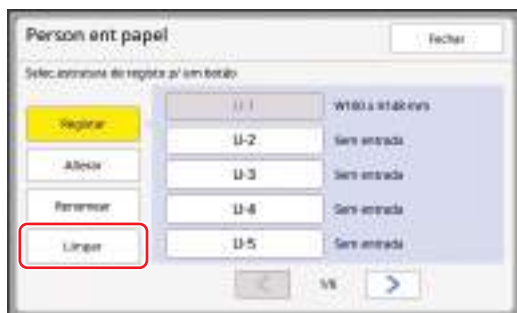

3 Toque no botão que pretende apagar.

4 Toque em [OK] no ecrã de confirmação.

O tamanho do papel seleccionado é apagado e é apresentado o ecrã [Person ent papel].

Ligação à rede [Def. rede (IPv4)] [Def. rede (IPv6)]

Para ligar esta máquina a uma rede, é necessário efectuar definições como o endereço IP, de acordo com o ambiente da ligação.

Ligação a uma rede IPv4

Defina esta opção quando atribui a esta máquina a versão 4 do Protocolo de Internet.

1 Toque em [Def. rede (IPv4)] no ecrã [Admin.].

2 Seleccione um método de definição.

Toque em [Entrada manual] ou [Utilização DHCP], conforme o ambiente de ligação.



3 Introduza um valor.

Pode introduzir um valor no campo de entrada activo.

Pode alterar o destino da entrada através de um dos seguintes métodos.

- Premir a tecla [✖]
- Tocar directamente no campo de entrada



- ▶ Premir a tecla [C] repõe o valor do campo de entrada activo em "0".

4 Toque na tecla [OK].

É apresentado o ecrã [Admin.].

Ligação a uma rede IPv6

Defina esta opção quando atribui a esta máquina a versão 6 do Protocolo de Internet.

1 Toque em [Def. rede (IPv6)] no ecrã [Admin.].

2 Seleccione um método de definição.

Toque em [Manual], [Sem monitorização] ou [Com monitorização], conforme o ambiente de ligação.



3 Introduza um valor.

- [Prefixo]:
Pode utilizar as teclas numéricas para introduzir o valor.
- Outros itens de definição:
Ao tocar num botão, é apresentado o ecrã [Teclado]. Introduza seguindo estes passos.



- 1 Toque nos botões do ecrã.
Pode utilizar as teclas numéricas para introduzir números.
- 2 Ao tocar na tecla [OK], é apresentado o ecrã [Def. rede (IPv6)].

4 Toque na tecla [OK].

É apresentado o ecrã [Admin.].

Identificar o utilizador [Gestão Utilizador]

“Autenticação” significa identificar o utilizador desta máquina através do código PIN, etc., que é atribuído a cada utilizador.

A identificação de utilizadores permite gerir utilizadores individuais e melhorar a segurança.

É necessário definir os seguintes itens para activar a função de autenticação.

- [Reconhecido por]
- [Nível de Gestão]
- [Criar Utilizador]



▶ A função de autenticação vem activada de fábrica, o que significa o seguinte.

- A opção [Reconhecido por] é definida para [Código PIN].
- O único utilizador registado é o administrador. O PIN de administrador é o número de série desta máquina. Pode verificar o número de série desta máquina em [Funções] - [Info. do sistema].

■ Função de autenticação

Basicamente, a função de autenticação está dividida em “Autenticação da máquina” e “Imprimir ID”.

Autenticação da máquina

Antes de utilizar esta máquina, é necessário efectuar a operação autenticação (introduzir o código PIN, inserir a Drive Flash USB para autenticação ou passar o cartão IC sobre o leitor).

A operação de autenticação pode limitar a utilização desta máquina a utilizadores registados.

Pode igualmente limitar a utilização da opção [Admin.] ao administrador apenas.

Disponibiliza ainda as seguintes funções:

- [Meu acesso directo] (📖 120)
- [Meu contad] para [Info] (📖 165)
- [Relatório cont. ID] (📖 122)
- [Imprimir ID] no modo de digitalização (📖 131)
- [Imprimir ID] para [Memória de arm] ou [Documentos USB]¹ (📖 89)

¹ O administrador pode aceder aos dados de autenticação de qualquer utilizador.

Imprimir ID

Se um utilizador seleccionar [Imprimir ID] para o controlador da impressora, é necessário efectuar a operação de autenticação (introduzir o código PIN, inserir a Drive Flash USB para autenticação ou passar o cartão IC sobre o leitor) antes de efectuar operações para os dados do original nesta máquina. A operação de autenticação pode limitar o acesso aos dados do original à pessoa que seleccionou [Imprimir ID].²
 (📖 40 “Imprimir a partir do computador”)
 (📖 45 “Imprimir os dados do original guardados”)

² O administrador pode aceder aos dados de autenticação de qualquer utilizador.

[Reconhecido por]

Selecione um dos seguintes métodos para utilizar na identificação do utilizador.

- Código PIN
- Drive Flash USB
- Cartão IC (quando o leitor de cartões IC opcional está instalado)



▶ **Certifique-se de que selecciona primeiro a definição anterior. Se alterar a definição [Reconhecido por], todas as definições de identificação de utilizadores são apagadas, incluindo as definições para [Criar Utilizador].**

1 Toque em [Gestão Utilizador] no ecrã [Admin.].

2 Toque em [Reconhecido por].

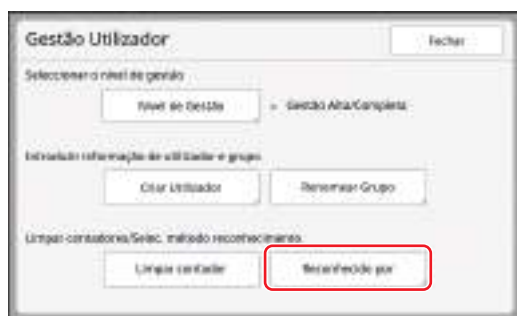

3 Toque no método de autenticação que pretende utilizar.



▶ A opção [Cartão IC] é apresentada quando o leitor de cartões IC opcional está instalado.



É apresentado um ecrã de confirmação.

4 Toque em [OK].

[Nível de Gestão]

Selecione o tipo de autenticação.



► Defina previamente a opção [Reconhecido por].

1 Toque em [Nível de Gestão] no ecrã [Gestão Utilizador].

2 Toque no tipo de método de autenticação que pretende utilizar.



■ [Gestão Alta/Completa]

“Autenticação da máquina” e “Imprimir ID print” estão ambos disponíveis.

■ [Meia/ID só impressão]

Apenas “Imprimir ID” está disponível.

■ [Baixa/Guido Admin]

Nem “Autenticação da máquina” nem “Imprimir ID print” estão disponíveis.

A utilização da opção [Admin.] está limitada ao administrador apenas.

3 Toque em [OK].

[Criar Utilizador]

Registe os utilizadores que vão usar esta máquina.



► Defina previamente a opção [Reconhecido por].

O número de utilizadores que é possível registar varia consoante a opção [Reconhecido por].

[Reconhecido por]	“Números de registo de autenticação” disponíveis
[Código PIN] ou [Drive Flash USB]	N.º 0 a 99
[Cartão IC]	N.º 0 a 499 *

* [Imprimir ID] (☞ 40) está disponível apenas para o Utilizador N.º 0 a 99.

Esses utilizadores são categorizados como “administrador” e “utilizador geral”.

■ O que significa “administrador”?

São atribuídos “números de registo de autenticação” aos utilizadores registados nesta máquina. O utilizador registado com o número de registo de autenticação 0 é denominado “administrador”.

O administrador pode utilizar todas as funções desta máquina.

Depois de registado o administrador, a função de autenticação é activada.



Número de registo de autenticação

■ O que significa “utilizador geral”?

Os utilizadores registados com quaisquer números a partir do número de registo de autenticação 1 denominam-se “utilizadores gerais”. Os utilizadores gerais não podem aceder ao ecrã [Admin.].

1 Toque em [Criar Utilizador] no ecrã [Gestão Utilizador].

2 Toque no número de registo de autenticação atribuído ao utilizador.



É apresentado o ecrã [Registrar].

! ▶ Não é possível registar utilizadores gerais se não houver um administrador registado. Registe primeiro o administrador.

✍ ▶ Não é possível seleccionar números para os quais já foram registados utilizadores.

3 Registe as informações para autenticação.

■ Se utilizar código PIN

Utilize as teclas numéricas para inserir o código PIN.



O valor introduzido é apresentado.

■ Se utilizar Drive Flash USB

Insira uma Drive Flash USB que pretenda que seja registada para autenticação.

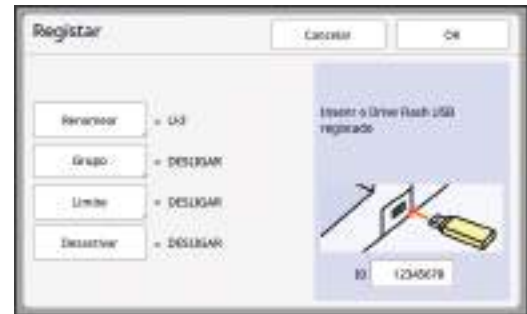

O número específico da Drive Flash USB é apresentado (não é possível alterar este número).

■ Se utilizar cartão IC

Passa o cartão IC que pretende que seja registado para autenticação pelo leitor.



O número específico do cartão IC é apresentado (não é possível alterar este número).

4 Defina as informações do utilizador.

Defina também os seguintes itens.

■ [Renomear]

Pode alterar o nome do utilizador. O nome definido aqui será apresentado em "USERNAME" (NOME DO UTILIZADOR) no ficheiro CSV guardado em [Relatório cont. ID] (122). (153 "Alterar o nome do utilizador")

■ [Grupo]

Pode definir o grupo (departamento, etc.) a que o utilizador pertence. Uma vez definido este item, a contagem total para cada grupo é apresentada no ficheiro CSV guardado em [Relatório cont. ID] (122). (153 "Definir o grupo")

■ [Limite]

Pode definir um limite máximo para o número de cópias que o utilizador pode usar para execução do master ou para impressão. (153 "Definir o limite máximo de número de cópias que é possível utilizar")

■ [Desactivar]

Pode proibir determinados utilizadores de usarem esta máquina.

( 153 “Desactivar temporariamente a utilização desta máquina”)

5 Toque em [OK].

Retire a Drive Flash USB para autenticação, se estiver inserida.

Quando o registo estiver concluído, forneça ao utilizador os seguintes elementos.

■ Quando a opção [Reconhecido por] está definida para [Código PIN]

- Número de registo de autenticação
- Código PIN

■ Quando a opção [Reconhecido por] está definida para [Drive Flash USB] ou [Cartão IC]

- Número de registo de autenticação
- Drive Flash USB para autenticação ou cartão IC



- ▶ É necessário o número de registo de autenticação para poder utilizar a função [Imprimir ID].

■ Alterar o nome do utilizador

1 Toque em [Renomear].

2 Introduza o nome do utilizador.

( 27 “Ecrã [Renomear]”)

3 Toque em [OK].

É apresentado o ecrã [Registar].

■ Definir o grupo

1 Toque em [Grupo].

2 Toque no grupo que pretende definir.



- ▶ Se não houver nenhum grupo para definir, toque em [DESIGNAR].

3 Toque em [OK].

É apresentado o ecrã [Registar].

■ Definir o limite máximo de número de cópias que é possível utilizar

1 Toque em [Limite].

2 Introduza o limite máximo de número de cópias para impressão e execução do master.

Toque no campo de entrada de [Limite T/C] ou [Limite M/C] e, em seguida, introduza o limite máximo de cópias utilizando as teclas numéricas.

Quando o limite máximo de número de cópias está definido para 0, não é aplicado qualquer limite.



- ▶ Em [Actual T/C] e [Actual M/C], são apresentados, respectivamente, o número de cópias que o utilizador imprimiu ou o número de masters que o utilizador criou até à data.
- ▶ Para limpar o contador para [Actual T/C] e [Actual M/C], toque em [◀C].

3 Toque em [OK].

É apresentado o ecrã [Registar].

■ Desactivar temporariamente a utilização desta máquina

1 Toque em [Desactivar].

A função [Desactivar] é activada.



- ▶ Para cancelar o estado de desactivação temporária, toque novamente em [Desactivar].
- ▶ Não é possível desactivar temporariamente a utilização desta máquina pelo administrador.

Alterar informações do utilizador

1 Toque em [Criar Utilizador] no ecrã [Gestão Utilizador].

2 Toque em [Alterar].



3 Toque no utilizador que pretende alterar.

É apresentado o ecrã [Alterar].



► Pode também alterar as informações do administrador.

4 Altere as informações registadas.

Execute o passo 3 e os passos subsequentes em [Criar Utilizador] (151), conforme for necessário.

Apagar utilizadores gerais

1 Toque em [Criar Utilizador] no ecrã [Gestão Utilizador].

2 Toque em [Limpar] e, em seguida, toque no utilizador que pretende apagar.



► Não é possível apagar o administrador neste ecrã. Para apagar o administrador, desactive a função de autenticação.

(155 “Apagar a definição de autenticação”)

3 Toque em [OK].

Alterar o nome do grupo

1 Toque em [Renomear Grupo] no ecrã [Gestão Utilizador].

2 Toque no grupo cujo nome pretende alterar.



3 Introduza o nome do grupo.

(27 “Ecrã [Renomear]”)

4 Toque em [OK].

Limpar o contador para todos os utilizadores

Pode limpar [Actual M/C] e [Actual T/C] para todos os utilizadores conjuntamente.



► Depois de limpar o contador, não é possível voltar ao estado anterior.



► Para limpar apenas o contador para um utilizador específico, toque em [↵], conforme descrito no passo 2 em “Definir o limite máximo de número de cópias que é possível utilizar” (153).

1 Toque em [Limpar contador] no ecrã [Gestão Utilizador].

2 Toque em [OK].

Apagar a definição de autenticação

Para desactivar a função de autenticação, apague todas as definições de autenticação, incluindo o administrador registado.



► **Depois de limpar as definições de autenticação, não é possível voltar ao estado anterior.**

1 Toque em [Reconhecido por] no ecrã [Gestão Utilizador].

2 Toque em [Desligar/Apagar].



É apresentado um ecrã de confirmação.

3 Toque em [OK].

Todas as definições de autenticação de utilizadores são apagadas e a função de autenticação é desactivada.

Gerir o master usado [Proteger]

Após a impressão, o master criado continua carregado no tambor de impressão no estado pronto para impressão.

Quando a função [Confidencial] (📖 119) está activada, o master criado é eliminado. Assim, pode impedir a impressão indevida de documentos confidenciais.

No entanto, dado que os masters eliminados ficam acumulados na caixa de disposição do master, existe o risco de a caixa ser retirada por terceiros mal-intencionados.

Para evitar tal risco, esta máquina inclui a função [Proteger].



► Quando a função [Proteger] está definida para [LIGAR], o tempo necessário para mudar para [Auto desligar] (📖 143) é fixado em um minuto.

► Quando a função [Proteger] está definida para [LIGAR], não é possível utilizar [Ren página] (📖 100).

■ Funcionamento com a função [Proteger] activada

- Uma vez concluída a impressão, é apresentado um ecrã de confirmação solicitando que execute a função [Confidencial].



[OK]: Toque neste botão para eliminar os masters já criados.

[Cancelar]: Toque neste botão se não precisar de eliminar o master ou se pretender imprimir mais cópias. O ecrã de confirmação é apresentado nos seguintes casos:

- Quando a tecla [RESET] é premida.
- Quando o tempo definido em [Limpeza automático] (📖 141) chega ao fim.
- Após recuperar do modo inactivo.
- Quando a alimentação é ligada.



- ▶ A opção [Cancelar] não é apresentada nos seguintes casos:
 - Quando é instalado um novo tambor de impressão para o qual não foi executada a função [Confidencial].
 - Quando esta máquina tiver sido restaurada do modo inactivo que tinha sido activado enquanto era apresentado um ecrã de confirmação solicitando a execução da função [Confidencial].
 - Quando a alimentação é ligada enquanto está instalado um tambor de impressão para o qual a função [Confidencial] não foi executada.

- A caixa de disposição do master está bloqueada e, por isso, não pode ser retirada. No entanto, a caixa de disposição do master pode ser retirada se houver um master encravado na secção de eliminação ou se a caixa de disposição do master ficar cheia.



- ▶ A caixa de disposição do master pode ser bloqueada com um cadeado, etc., para que não possa ser retirada por ninguém, excepto pelo administrador. Ao bloquear, insira o cadeado no orifício da alavanca de bloqueio, conforme o ilustrado abaixo. (Compre um cadeado disponível no mercado. O diâmetro do orifício para inserção do cadeado é de 7 mm [9/32 pol.])

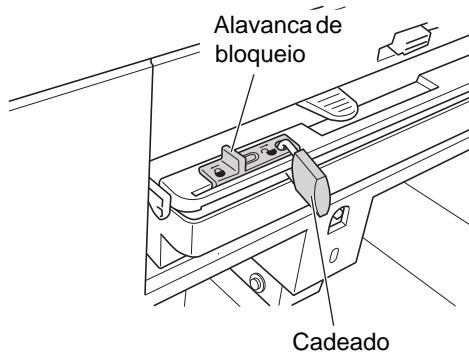

Seleccionar a opção [Proteger]

1 Toque em [Proteger] no ecrã [Admin.].

A opção [Proteger] é definida para [LIGAR].

Cancelar a opção [Proteger]

1 Toque em [Proteger] no ecrã [Admin.].

Depois de aparecer a mensagem “Por favor aguarde um momento”, a opção [Proteger] é definida para [DESLIGAR].



Capítulo 8

RISO Console

RISO Console

“RISO Console” é uma função para operar remotamente esta máquina através de um browser da Web. Pode verificar o estado da máquina e alterar as definições a partir de um computador que esteja ligado através de uma rede.

■ Browser da Web compatível

SO	Browser da Web
Windows	Internet Explorer 11 Microsoft Edge
SO Mac	Safari 10 Safari 11 Safari 12 Safari 13 Safari 14

Acesso RISO Console

1 Abra um browser da Web.

2 Introduza o endereço IP desta máquina.

Exemplo de entrada:

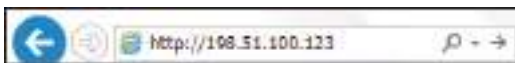

► Para saber o endereço IP desta máquina, contacte o seu administrador.

3 Prima a tecla [Enter].

É apresentado o ecrã do menu [A monitor.] para a RISO Console.



Iniciar sessão

Para realizar as operações que se seguem, é necessário iniciar sessão na RISO Console.

- Navegar no ecrã do menu [Impressora]
- Alterar as definições no ecrã do menu [Rede] (para navegação, não é necessário iniciar sessão)

1 Clique em [Login].



2 Introduza [Nome do Utilizador] e [Password].

■ [Nome do Utilizador]

Introduza “admin” (caracteres de byte único e em minúsculas).

Não é possível alterar o nome do utilizador.

■ [Password]

Palavra-passe definida no ecrã do separador [Utilizador] (159) na RISO Console.

Igual ao número de série desta máquina no momento de entrega pela fábrica.

Para saber qual é o número de série desta máquina, verifique o ecrã do separador [Info. do sistema] (159) no menu [A monitor.].



► **Por motivos de segurança, não utilize a palavra-passe de fábrica. Altere-a para uma palavra-passe pessoal.**

► **Se a função [Inicializar rede] (142) de [Admin.] for executada, a palavra-passe será alterada para "admin" (caracteres de byte único e em minúsculas).**

3 Clique em [OK].

Terminar sessão

1 Clique em [Logout].



Ao terminar a sessão, o ecrã do nome do utilizador deixa de estar visível e é apresentado [Login].

Menu [A monitor.]

Pode verificar o estado desta máquina e as informações do sistema, bem como alterar a palavra-passe de início de sessão.

Ecrã do separador [Geral]

Pode verificar o estado da máquina.



Estado da máquina

Apresenta uma mensagem, como [Pronta para imprimir.] ou [Inactiva.]. Se ocorrer um erro na máquina, é apresentada uma mensagem de erro.

Volume consumíveis

[Tabuleiro standard]

Mostra a quantidade restante de papel colocado no tabuleiro de alimentação de papel e também as definições [Tam. papel] e [Acabamento papel].

[Master]

Mostra a quantidade restante de masters definidos nesta máquina.

Se a quantidade restante for baixa, o indicador da quantidade restante fica intermitente.

[Tinta]

Mostra a quantidade restante de tinta definida nesta máquina.

Se a quantidade restante for baixa, o indicador da quantidade restante fica intermitente.

Espaço caixa Master

Apresenta a quantidade de espaço restante na caixa de disposição do master.

Se a quantidade de espaço for reduzida, o indicador da quantidade restante fica intermitente.

Informação de tambor

Apresenta o tamanho e a cor do tambor de impressão definidos nesta máquina.

Quantidade

[Total]

Apresenta o número acumulado de cópias impressas nesta máquina.

O valor não inclui as cópias de prova produzidas durante a execução do master.

[Quant. de master]

Apresenta a contagem acumulada de processos de execução do master que foram efectuados nesta máquina.

O valor inclui a contagem de [Acção lenta] e [Confidencial] efectuados.

Ecrã do separador [Sistema]

Pode verificar as informações de sistema da máquina.

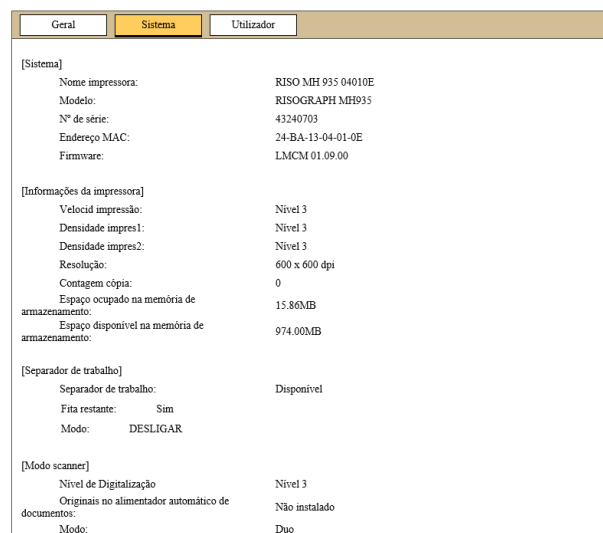

Ecrã do separador [Utilizador]

Pode alterar a palavra-passe para iniciar sessão na RISO Console.

1 Clique em [Alterar password].



2 Introduza uma nova palavra-passe.

3 Clique em [OK].

É apresentado o ecrã [Realizado].

4 Clique em [OK].

Menu [Impressora]

Pode verificar os dados do original nesta máquina e alterar o nome da pasta de [Memória de arm].

Ecrã do separador [Activo]

Pode verificar uma lista de dados do original que estão a ser processados nesta máquina.

Nome do trabalho	Proprietário	Data de impressão
Microfilm Work 1	ARM	2014-02-18 12:12
Microfilm Work 2	ARM	2014-02-04 12:12
Microfilm Work 3	ARM	2014-02-04 12:12

- Ao clicar na linha do cabeçalho ([Nome trabal.] [Proprietário] [Recebido]) altera a ordem de apresentação.
- Pode seleccionar o número de itens a incluir na lista de [Mostrar 50 itens] a [Mostrar 100 itens].

Ecrã do separador [Memória de armaz]

Pode verificar os dados do original guardados [Memória de arm] nesta máquina.

Nome do trabalho	Proprietário	Data de impressão
Microfilm Work 1	ARM	2014-02-04 12:12
Microfilm Work 2	ARM	2014-02-04 12:12
Microfilm Work 3	ARM	2014-02-04 12:12

- Ao clicar na linha do cabeçalho ([Nome trabal.] [Proprietário] [Recebido]) altera a ordem de apresentação.
- Pode seleccionar o número de itens a incluir na lista de [Mostrar 50 itens] a [Mostrar 100 itens].

■ [Eliminar]

Clique no nome do trabalho dos dados do original que pretende eliminar. Os dados do original são realçados. Quando clica em [Eliminar], os dados do original realçados são eliminados.

■ [Imprimir]

Clique no nome do trabalho dos dados do original que pretende imprimir. Os dados do original são realçados. Quando clica em [Imprimir], os dados do original realçados são impressos.

■ [Detalhes]

Clique no nome do trabalho dos dados do original cujos detalhes pretende verificar. Os dados do original são realçados. Quando clica em [Detalhes], são apresentadas as informações detalhadas dos dados do original realçados. Pode também alterar [Nome trabal.] e [Proprietário] dos dados do original.

■ [Transferir]

Clique no nome do trabalho dos dados do original que pretende transferir para um computador. Os dados do original são realçados. Quando clica em [Transferir] e executa a operação de acordo com as instruções do ecrã, os dados do original realçados são transferidos para o computador.



- ▶ Só é possível transferir os dados do original guardados no formato de ficheiro único para esta máquina.

■ [Mover para]

Clique no nome do trabalho dos dados do original que pretende mover. Os dados do original são realçados. Quando selecciona a pasta de destino no menu [Mover para], os dados do original realçados são transferidos para a pasta.

Ecrã do separador [Pasta]

Pode alterar o nome da pasta de [Memória de arm].

- 1** Clique na pasta cujo nome pretende alterar.



- 2** Introduza o novo nome da pasta no campo [Nome da pasta].

- 3** Clique em [OK].
É apresentado o ecrã [Realizado].

- 4** Clique em [OK].



Menu [Rede]

Pode verificar e alterar as definições relacionadas com a ligação de rede nesta máquina.



Quando clica num item, é apresentado o ecrã de definição para o item em questão.

Ecrã [Definição de rede]

Este ecrã é utilizado para as definições de ligação desta máquina à rede.

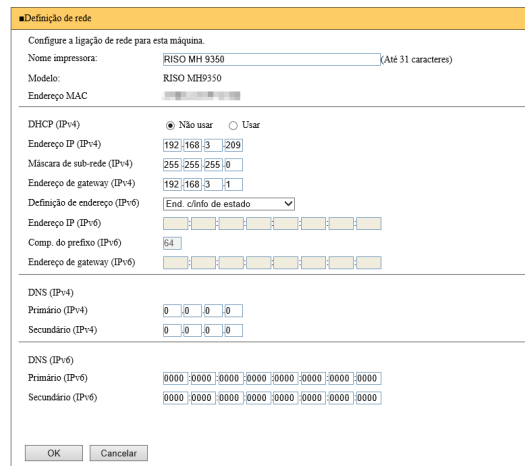

Ao clicar em [OK] actualiza as alterações.

Ecrã [Definição SNMP]

Este ecrã é utilizado para as definições SNMP (Simple Network Management Protocol/Protocolo simples de gestão de rede). Configure de acordo com o ambiente de rede.



Ao clicar em [OK] actualiza as alterações.

Ecrã [Definição SMTP]

Este ecrã é utilizado para as definições SMTP (Simple Mail Transfer Protocol/Protocolo simples de transferência de correio).

Efectue as definições quando utilizar [E-mail] para [Relatório cont. ID] (124) e [Info serv correio] (126).

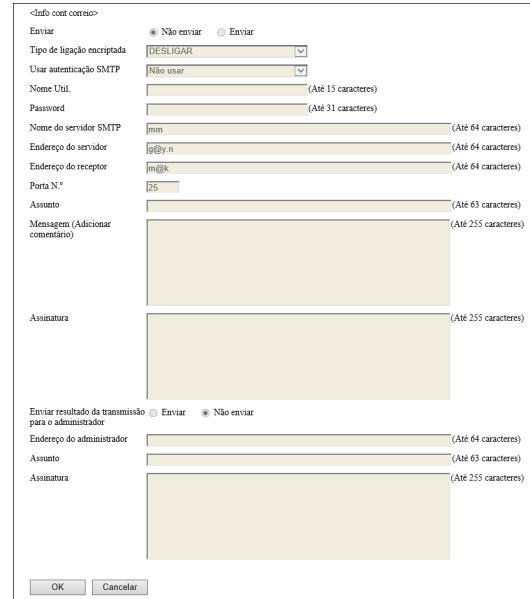
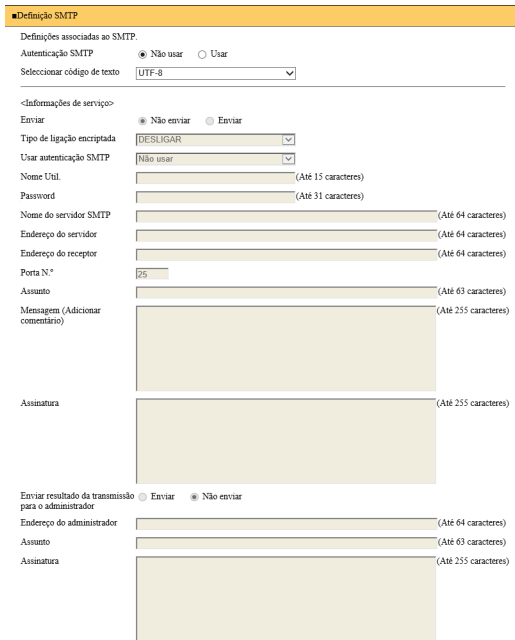

Ao clicar em [OK] actualiza as alterações.



- Dependendo da configuração do sistema, este ecrã pode não ser apresentado. Para obter mais informações, contacte o seu revendedor ou um representante autorizado da assistência técnica.



Capítulo 9

Substituir consumíveis



Verificar a quantidade restante de consumíveis

As informações dos consumíveis são apresentadas na área de estado do ecrã básico.







Ícone [i]

A cor do ícone [i] indica o estado da máquina.

Visor	Descrição
 (Azul)	A máquina está a funcionar correctamente.
 (Amarelo)	A máquina está a funcionar correctamente, mas a função (apresentação da quantidade restante, etc.) que exige informações dos consumíveis não pode ser activada. (189 “Quando for apresentado o ecrã [Assist. entrada de informações consumíveis]”)

Apresentação de informações sobre consumíveis

Visor	Descrição
	Mostra a quantidade restante do rolo de master definida nesta máquina.  Se esta máquina não conseguir obter as informações do rolo de master, a quantidade restante não é apresentada e o ícone fica intermitente.

Visor	Descrição
	Mostra a cor e a quantidade restante da tinta definida nesta máquina. [1] e [2] representam os tambores de impressão 1 e 2, respectivamente.  Se esta máquina não conseguir obter as informações do tinteiro, a quantidade restante não é apresentada e o ícone fica intermitente. A cor é indicada como [Preto] ou [Cor]. (189 “Quando for apresentado o ecrã [Assist. entrada de informações consumíveis]”)

Podem verificar informações mais detalhadas seguindo estes passos.

1 Toque em [i] no ecrã básico.



2 Verifique a informação apresentada.



[Quantiaconsumíveis]

Apresenta as quantidades restantes do rolo de master, de tinta e de papel utilizando os indicadores de quantidade restante, respectivamente.

 Se esta máquina não conseguir obter as informações, a quantidade restante não é apresentada.

■ [EspaçoCxEliminação]

Apresenta a quantidade de espaço restante na caixa de disposição do master através de um ícone.

■ [Informação de tambor]

Apresenta o tamanho e a cor do tambor de impressão definidos nesta máquina. Quando a função [Economia tinta] (📖 58) é utilizada para criar o master no tambor de impressão, a opção [Economia tinta] é apresentada.

■ Data e hora

Apresenta o relógio interno da máquina. Pode ajustar o relógio em [Relógio/Calendário] (📖 141) em [Admin.].

■ [Meu contad]

Apresenta a opção [Meu contad] no ecrã [i Info] se a função de autenticação (📖 149) estiver activada. Ao tocar em [Meu contad], é apresentado o ecrã [Meu contad]. Pode verificar o contador dos utilizadores actualmente autenticados no ecrã [Meu contad]. (📖 122 “Calcular o número total de cópias [Relatório cont. ID]”)

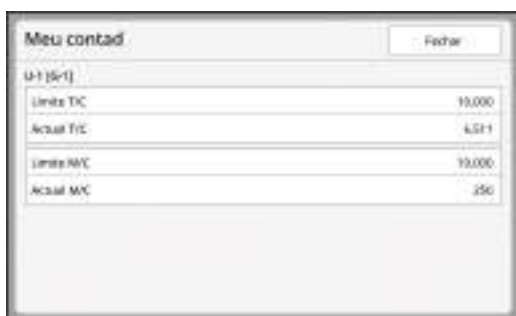

Meu contad		Fechar
U-1 (S-1)		
Limite TIC	10.000	
Actual TIC	4.511	
Limite M/C	10.000	
Actual M/C	250	

Instalar o rolo de master

Se um rolo de master estiver gasto, é apresentada uma mensagem e a máquina pára. Substitua-o por um novo rolo de master.



- ▶ **Recomenda-se a utilização de produtos especificados pela RISO na substituição do rolo de master.**
- ▶ **Mantenha a alimentação ligada durante a substituição do rolo de master.**

1 Verifique se o indicador luminoso [Botão de Libertação da Unidade de Fazer Master] está aceso.

Se estiver apagado, prima [Botão de Libertação da Unidade de Fazer Master] para o acender.

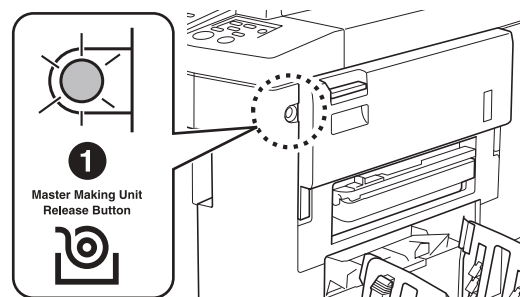

- ▶ Se o tambor de impressão tiver sido retirado, não é possível retirar a unidade de fazer master. Volte a colocar o tambor de impressão na sua posição original e, em seguida, prima [Botão de Libertação da Unidade de Fazer Master].

2 Abra a tampa amovível da unidade de fazer master.

Segure na alavanca de remoção da unidade de fazer master e abra a tampa para a frente.

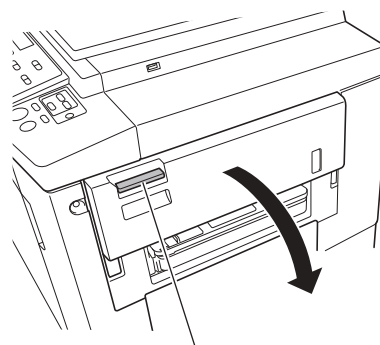

Alavanca de remoção da unidade de fazer master

3 Retire a unidade de fazer master.

- 1 Coloque a mão sobre a pega e puxe-a para a frente.

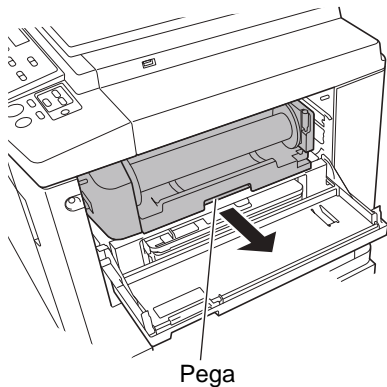

- 2 Puxe a unidade de fazer master lentamente para fora até ao máximo.

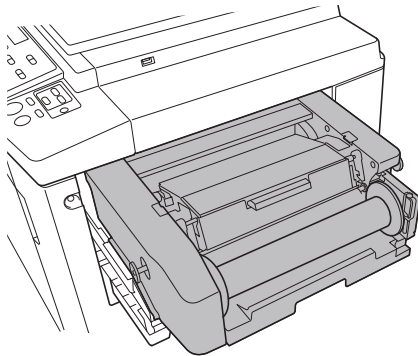

4 Abra a tampa da unidade de fazer master.

Enquanto segura na pega, abra a tampa da unidade de fazer master.

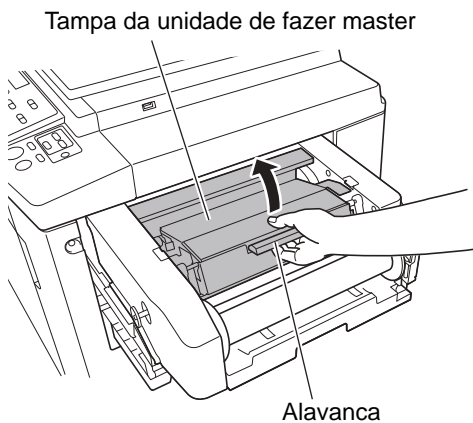

5 Abra o suporte do rolo de master.

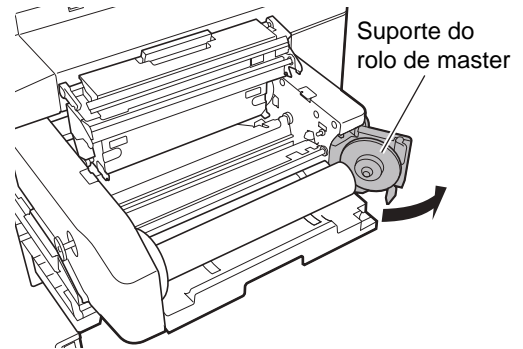

6 Retire o núcleo do master gasto.

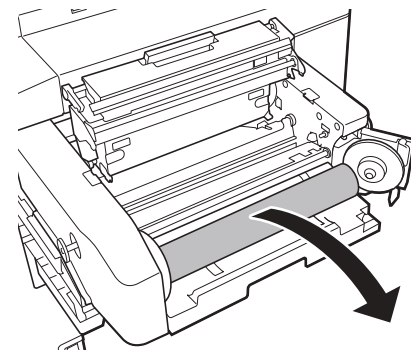

- Elimine o núcleo do master gasto de acordo com as normas da comunidade local. (☞ 173 "Recolher e eliminar consumíveis gastos")
- Limpe a cabeça de impressão térmica. (☞ 176 "Manutenção")

7 Instale um novo rolo de master.

Retire a embalagem (película transparente) do rolo de master. Coloque o rolo de master de forma a que o símbolo [i] fique à esquerda.

- ! Tenha cuidado para não riscar a secção [i]. Se a secção [i] apresentar dobras ou cortes numa perfuração, o rolo de master ficará inutilizado.
- ▶ Não retire ainda a fita.

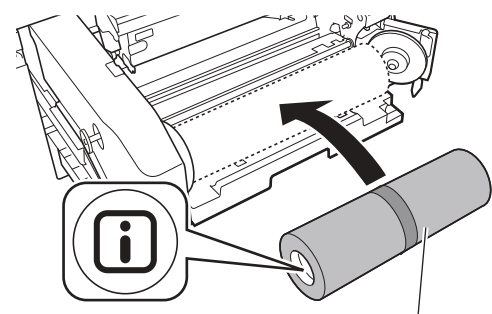

Deixe a fita tal como está.

8 Feche o suporte do rolo de master.

- ① Feche o suporte do rolo de master.
- ② Retire a fita.

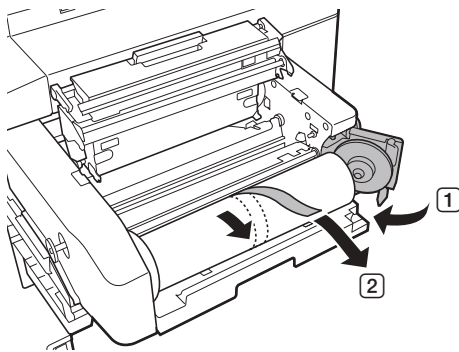

- ③ Volte a colocar a aba guia na posição original.

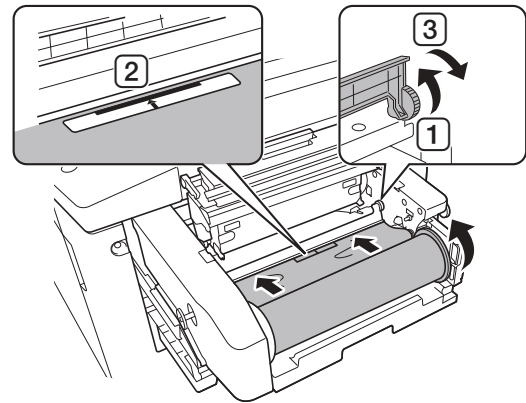

9 Insira a margem principal do rolo de master por baixo da aba guia.

- ① Insira a margem principal do rolo de master por baixo da aba guia e avance até ao máximo possível.
- ② Se o rolo de master estiver solto, rode a junta para a direita na direcção traseira e rebobine.

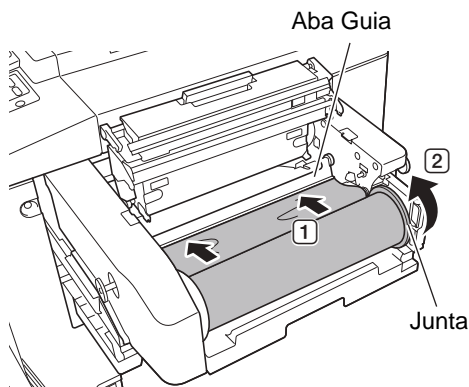

■ Se não conseguir inserir o rolo de master

Insira o rolo de master seguindo estes passos.

- ① Rode o botão na extremidade da aba guia na direcção traseira e levante a aba guia.
- ② Alinhe a margem principal do rolo de master com a linha indicada pela seta.

10 Feche a tampa da unidade de fazer master.

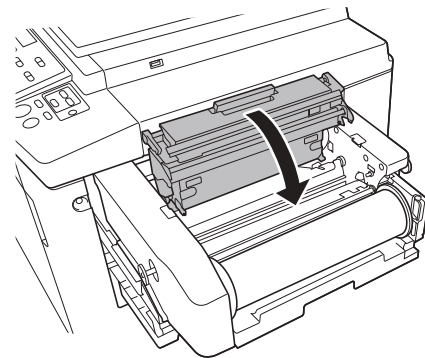

- Para fechar a tampa da unidade de fazer master, exerça pressão com as mãos por cima da tampa e não segure na alavanca. Certifique-se de que a tampa fica fechada para não se abrir quando libertar as mãos.

9

11 Reponha lentamente a unidade de fazer master na posição original até ouvir um clique.

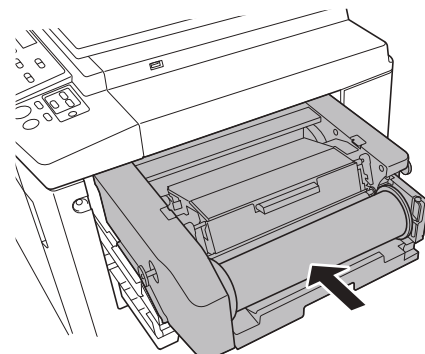

12 Feche a tampa amovível da unidade de fazer master.

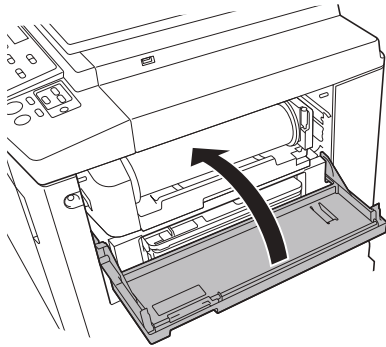

Substituir o tinteiro

Quando o tinteiro estiver gasto, é apresentada uma mensagem e a máquina pára. Substitua o tinteiro por um novo.



Cuidado

Pode ter ficado tinta na área à volta do tambor de impressão. Tenha cuidado para não sujar as mãos ou a roupa.

Se a tinta entrar em contacto com as mãos, etc., lave imediatamente com sabão.



- ▶ Recomenda-se a utilização de produtos especificados pela RISO na substituição do tinteiro.
- ▶ Mantenha a alimentação ligada durante a substituição do tinteiro.
- ▶ Substitua por um tinteiro da mesma cor. Para mudar a cor da tinta, substitua o tambor de impressão completo. (📖 171 “Substituir o tambor de impressão”)

1 Abra a porta frontal.

2 Retire o tinteiro gasto.

- ① Rode o tinteiro para a esquerda.
- ② Puxe o tinteiro para a frente.

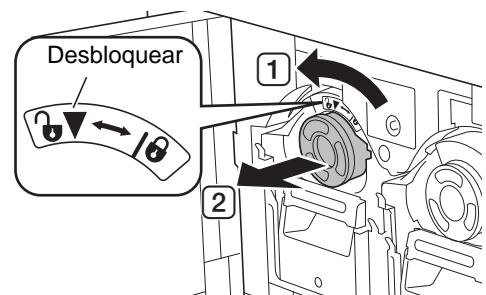

- ▶ Elimine o tinteiro gasto de acordo com as normas da comunidade local. (📖 173 “Recolher e eliminar consumíveis gastos”)

3 Retire a tampa do novo tinteiro.

Rode a tampa do tinteiro para a retirar.

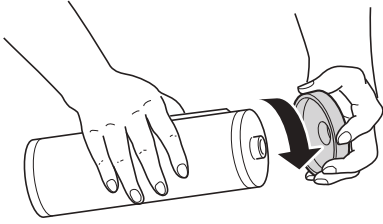

- ▶ Não toque nem bata na extremidade do tinteiro.
- ▶ Não descole nem risque a etiqueta colocada na extremidade do tinteiro.

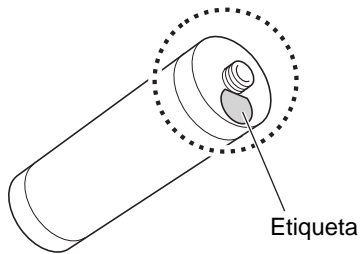

4 Substitua-o por um novo tinteiro.

Alinhe a seta existente no tinteiro com a marca [▼] existente no tambor de impressão e, em seguida, insira o tinteiro até ao máximo possível.

(Localize a protuberância existente do lado direito do tinteiro.)

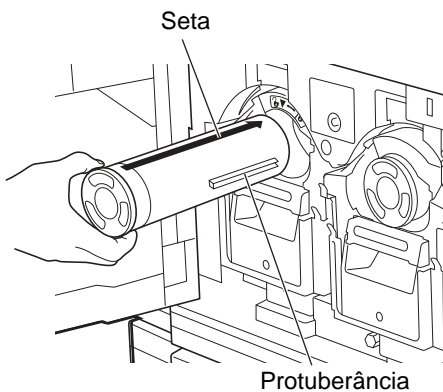

- ▶ Verifique a orientação do tinteiro cuidadosamente quando o encaixar. Se o pressionar à força pode danificá-lo.

5 Bloqueie o tinteiro.

Rode o tinteiro para a direita para o bloquear.

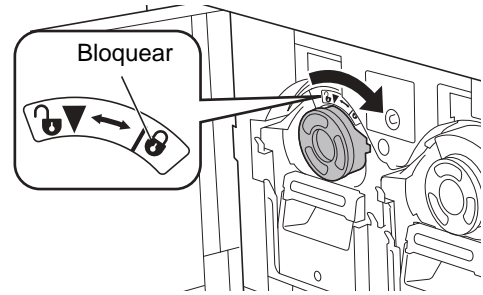

6 Feche a porta frontal.

A esvaziar a caixa de disposição do master

Os masters usados são enviados para a caixa de disposição do master. Quando a caixa estiver cheia, é apresentada uma mensagem e a máquina pára. Elimine os masters usados.



► **Mantenha a alimentação ligada enquanto a caixa de disposição do master é esvaziada.**



Cuidado

Se a tinta entrar em contacto com as mãos, etc., lave imediatamente com sabão.



► Quando a função [Proteger] (☑ 155) está activada, só pode remover a caixa de disposição do master quando for apresentada a seguinte mensagem.

- [Caixa de disposição do master cheia]
- [Master encravou unidade de disposição]

Esta máquina está equipada com duas caixas de disposição do master para os tambores de impressão 1 e 2. Os procedimentos são os mesmos para ambas as caixas. Esta secção descreve os procedimentos no caso da caixa de disposição do master para o tambor de impressão 1.

Caixa de disposição do master para o tambor de impressão 1

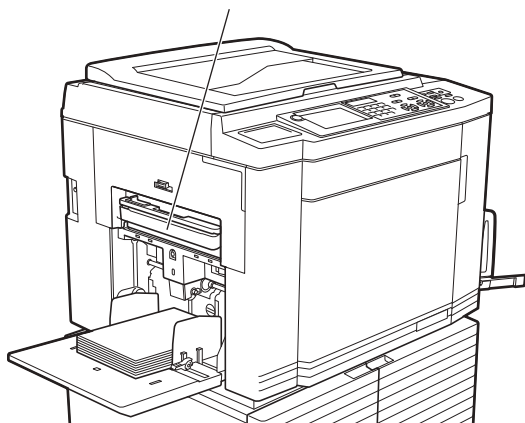

Caixa de disposição do master para o tambor de impressão 2

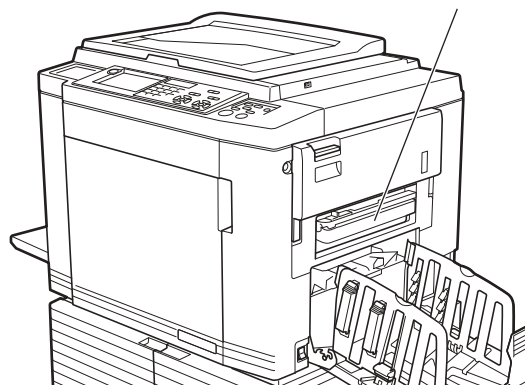

1 Desbloqueie a caixa de disposição do master.

Se a caixa de disposição do master estiver bloqueada, faça deslizar a alavanca de bloqueio para a direita para desbloquear. (Esta operação não é necessária se a pega de bloqueio não estiver instalada.)

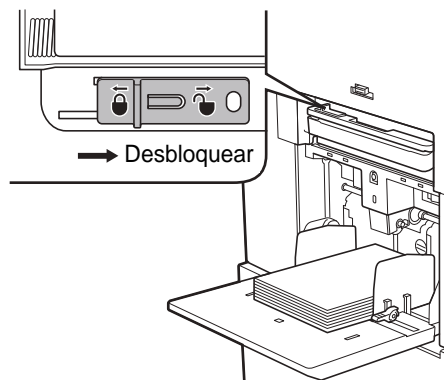

► Se a caixa de disposição do master estiver bloqueada com um cadeado, contacte o seu administrador para o abrir.

2 Retire a caixa de disposição do master.

Segure na pega da caixa de disposição do master e puxe a caixa de disposição do master na horizontal.

Pega da caixa de disposição do master

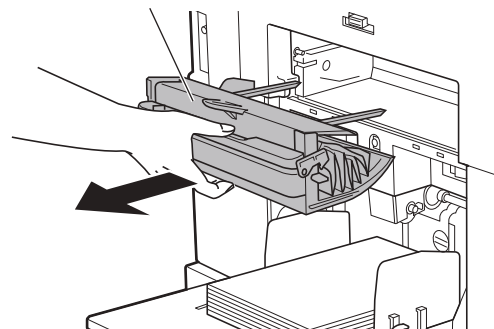

3 Elimine os masters usados.

Incline a caixa de disposição do master para a frente, por cima de um caixote do lixo.

Aperte a alavanca de expulsão para eliminar os masters usados.

Alavanca de expulsão

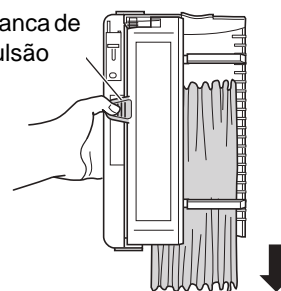

4 Coloque a caixa de disposição do master na respectiva posição.

Insira a caixa de disposição do master até ao máximo possível.

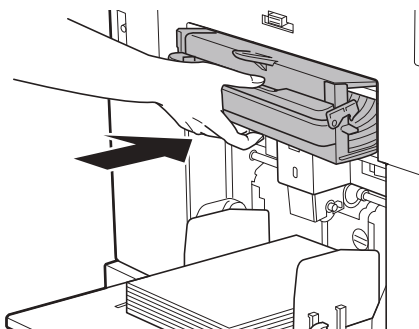

► **Elimine os masters usados de acordo com as normas da comunidade local.**

(173 “Recolher e eliminar consumíveis gastos”)



► Normalmente, pode utilizar esta máquina com a caixa de disposição do master desbloqueada. Faça deslizar a alavanca de bloqueio para a esquerda para bloquear a caixa de disposição do master, se necessário. Pode também colocar o cadeado (156).

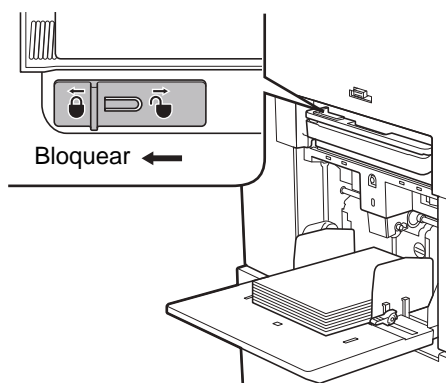

Substituir o tambor de impressão

Se quiser imprimir numa cor diferente, substitua o tambor de impressão.

Para remover papel encravado no interior desta máquina, pode também retirar o tambor de impressão.



Cuidado

- Pode ter ficado tinta na área à volta do tambor de impressão e no interior desta máquina após a remoção da unidade do tambor. Tenha cuidado para não sujar as mãos ou a roupa. Se a tinta entrar em contacto com as mãos, etc., lave imediatamente com sabão.
- Quando tiver de colocar as mãos no interior da unidade principal, tenha cuidado para não tocar nas saliências ou arestas da placa de metal. Existe o risco de ferimento.
- Não coloque o tambor de impressão na vertical. Se o fizer, poderá manchar o chão, etc.



► **Utilize o tambor de impressão dedicado para esta máquina.**

(204 “Acessórios opcionais”)

► **Mantenha a alimentação ligada ao remover e voltar a colocar o tambor de impressão.**

► **Guarde o tambor de impressão substituído na horizontal na caixa do tambor de impressão.**

Retirar o tambor de impressão

9

1 Abra a porta frontal.

2 Verifique se o indicador luminoso [Botão de Libertação do Tambor de Impressão] está aceso.

Se estiver apagado, prima [Botão de Libertação do Tambor de Impressão] para o acender.

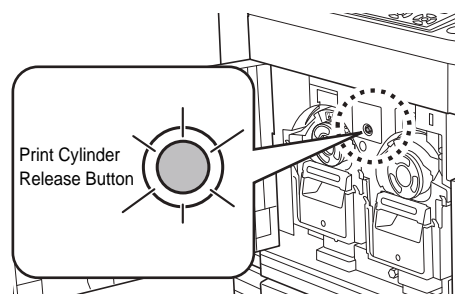



- ▶ Se a unidade de fazer master tiver sido retirada, não é possível retirar o tambor de impressão. Volte a colocar a unidade de fazer master na sua posição original e, em seguida, prima [Botão de Libertação do Tambor de Impressão].

3 Retire o tambor de impressão.

Puxe o tambor de impressão lentamente para fora até ao máximo possível segurando na pega do tambor de impressão.

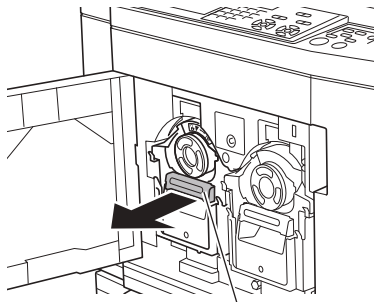

Pega do tambor de impressão

4 Retire o tambor de impressão.

Com as duas mãos, levante o tambor de impressão e retire-o da calha. Agarre firmemente na parte azul da pega.

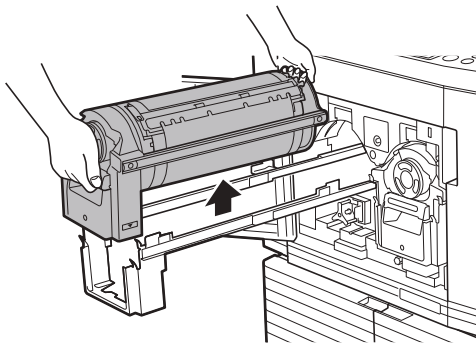

- ▶ Não toque no conector do tambor de impressão. A não observância desta recomendação pode provocar um mau funcionamento do tambor de impressão devido a factores como a electricidade estática ou outros.

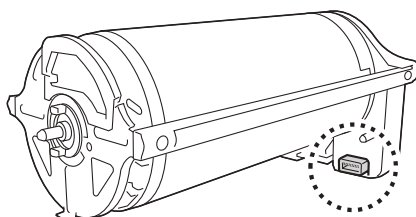

Instalar o tambor de impressão

1 Coloque o tambor de impressão na calha.

Alinhe a marca [▼] existente no tambor de impressão com a marca [▲] existente na calha. Coloque o tambor de impressão na calha, na posição horizontal.

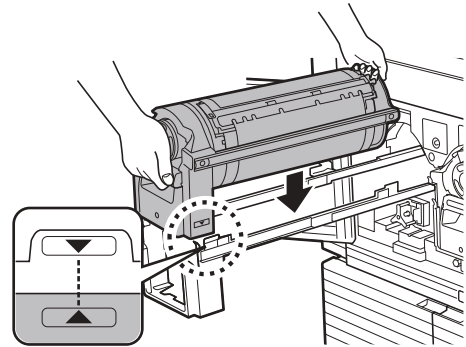

- ▶ Se o tambor de impressão tiver sido rodado manualmente, certifique-se de que o reposiciona de forma a que as marcas [▼] e [▲] fiquem alinhadas depois de o procedimento estar concluído.

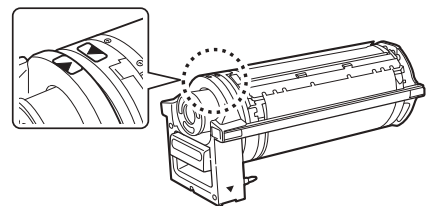

2 Volte a colocar o tambor de impressão na máquina.

Empurre o tambor de impressão lentamente para o interior da máquina até ao máximo possível.

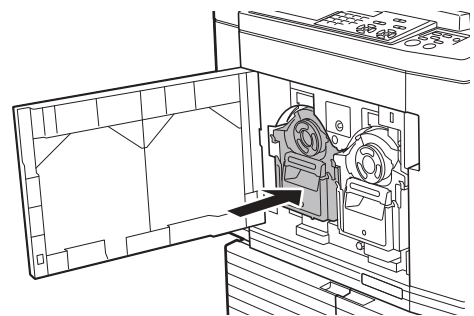

- ▶ Ao empurrar o tambor de impressão, não agarre na pega do tambor de impressão.

3 Feche a porta frontal.

■ Se tiver alterado o tipo de tambor de impressão

Quando altera o tipo de tambor de impressão entre Ledger/A3 e A4/Letter, é apresentado um ecrã de confirmação. Confirme o tipo de tambor de impressão seguindo estes passos.



- ① Toque no tipo de tambor de impressão que pretende instalar.
- ② Toque em [OK].

Recolher e eliminar consumíveis gastos

Tinteiro

- Elimine os tinteiros gastos de acordo com as normas da comunidade local. Se necessário, separe os componentes utilizando os procedimentos que se seguem como referência.

Peças	Materiais
Tinteiro e tampa	Plástico (polipropileno ou polietileno)
Etiqueta	Plástico (metal incluído)
Tinta	Óleo vegetal, petróleo hidrocarbonetos, água, pigmentos

- Retire a etiqueta na extremidade do tinteiro descolando-a da secção indicada pela seta na imagem abaixo e, em seguida, elimine-a separadamente.

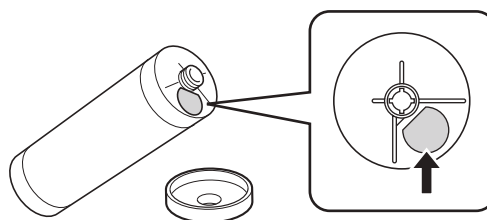

Cuidado

Pode ter ficado tinta na área à volta da extremidade do tinteiro. Tenha cuidado para não sujar as mãos ou a roupa. Se a tinta entrar em contacto com as mãos, etc., lave imediatamente com sabão.

Núcleo do master

- Elimine o núcleo do master gasto de acordo com as normas da comunidade local. Se necessário, separe os componentes utilizando os procedimentos que se seguem como referência.

Peças	Materiais
Núcleo	Papel
Rolo de master	Plástico, papel japonês
Secção de corte assinalada com [i]	Plástico (metal incluído), papel

- Uma etiqueta que inclui um componente metálico está colada na parte posterior da secção carimbada com a marca [i]. Corte pela perfuração e elimine-a separadamente.

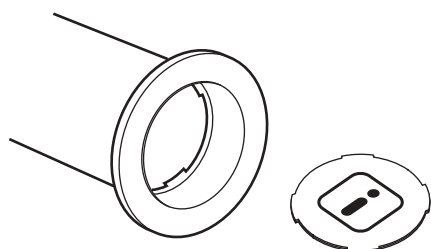

Master usado

- Elimine os masters usados de acordo com as normas da comunidade local. Se necessário, separe os componentes utilizando os procedimentos que se seguem como referência.

Peças	Materiais
Rolo de master	Plástico, papel japonês
Tinta	Óleo vegetal, petróleo hidrocarbonetos, água, pigmentos



- ▶ O master é feito de composto de carbono e hidrogénio. Se for totalmente queimado, transforma-se em água e dióxido de carbono.



Capítulo **10**

Manutenção

Manutenção

As impressões podem ficar manchadas ou desfocadas se a cabeça de impressão térmica da unidade de fazer master, peças como o vidro do digitalizador e a folha branca do alimentador automático de documentos opcional ou outras peças estiverem contaminadas com pó, sujidade, névoas, etc. Recomenda-se que efectue manutenção periodicamente.



Cuidado

Não execute nenhum procedimento (ajuste, reparação, etc.) que não esteja descrito neste manual. Se pretender efectuar ajustes ou reparações, contacte o seu revendedor ou um representante autorizado da assistência técnica.

Cabeça de impressão térmica

A cabeça de impressão térmica é um componente que produz calor durante a execução do master e forma furos minúsculos no master. Limpe-a sempre que o rolo de master for substituído.

Abra a tampa da unidade de fazer master e, em seguida, limpe a cabeça de impressão térmica na parte posterior da unidade várias vezes com um pano macio, etc.



Cuidado



Superfície quente

Não toque na cabeça de impressão térmica directamente com os dedos. A cabeça de impressão térmica pode estar quente e provocar queimaduras.



- ▶ A cabeça de impressão térmica é extremamente delicada. Evite criar demasiados impactos ou riscos com um objecto duro.
- ▶ A cabeça de impressão térmica é sensível à electricidade estática. Certifique-se de que remove a electricidade estática acumulada no seu corpo antes de proceder à limpeza.

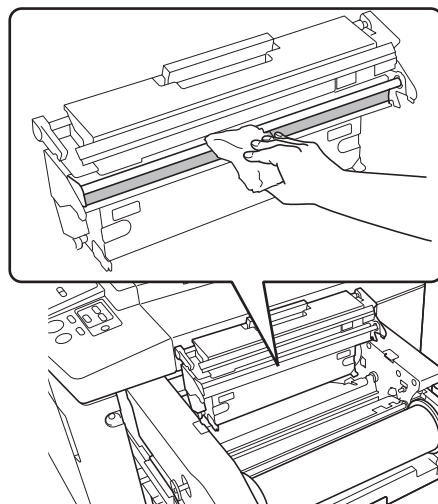

Exterior

Utilize um pano macio para limpar com suavidade todo o exterior periodicamente, de forma a proteger o exterior da máquina do pó.

- ! **É utilizado plástico no exterior da máquina. Não utilize álcool ou solvente para a limpeza.**

Em condições normais, limpe suavemente a sujidade do papel de toque com um pano seco. Se a tinta aderir ao painel de toque, humedeça um pano com uma pequena quantidade de líquido de limpeza e limpe-o com cuidado.

- ! **Não verta nem pulveriza directamente a solução de limpeza no painel de toque. Se o fizer, pode provocar avarias.**

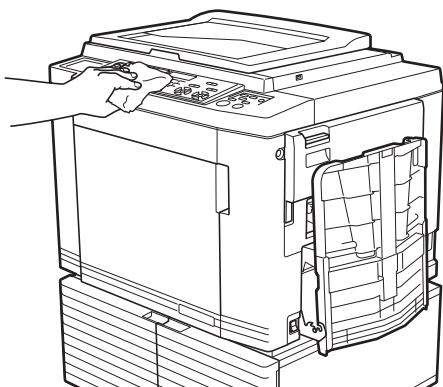

Vidro de exposição e chapa da tampa do vidro de exposição

Se o vidro de exposição ou a chapa da tampa do vidro de exposição apresentarem manchas, limpe cuidadosamente várias vezes com um pano macio ou um lenço de papel.

- ! **O vidro de exposição é extremamente delicado. Evite criar demasiados impactos ou riscos com um objecto duro.**

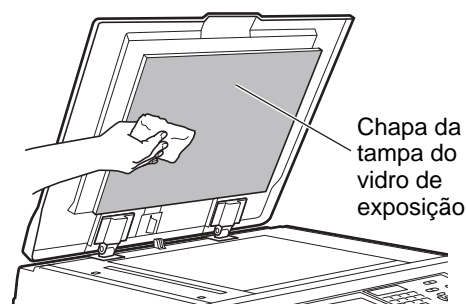
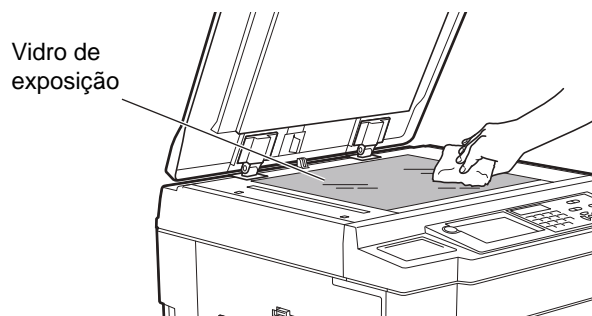

Alimentador automático de documentos opcional

Limpe cuidadosamente quaisquer manchas existentes no vidro do digitalizador e na folha branca com pano macio ou um lenço de papel.

- 
O vidro do digitalizador é extremamente delicado. Evite criar demasiados impactos ou riscos com um objecto duro.

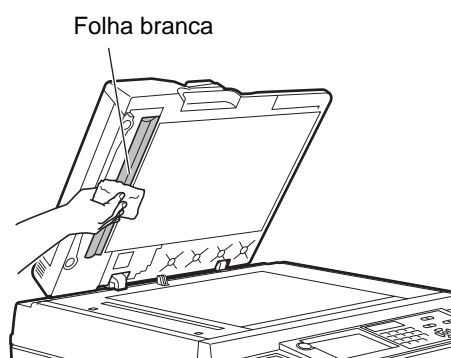
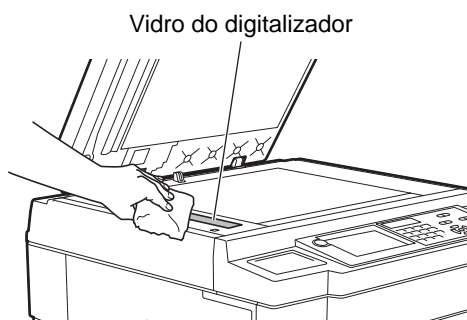

Rolete de pressão

O rolete de pressão é um componente que pressiona o papel contra a unidade do tambor de impressão. Se o rolete de pressão estiver manchado, poderão aparecer faixas esborratadas no verso dos papéis. Limpe cuidadosamente o rolete de pressão várias vezes com um pano macio ou um lenço de papel.

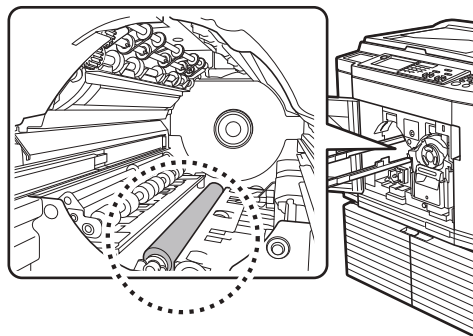

Cuidado

- Certifique-se de que desliga a alimentação antes de limpar o rolete de pressão.
- Pode ficar tinta no interior da máquina após a remoção da unidade do tambor de impressão. Tenha cuidado para não sujar as mãos ou a roupa. Se a tinta entrar em contacto com as mãos, etc., lave imediatamente com sabão.
- Quando tiver de colocar as mãos no interior da unidade principal, tenha cuidado para não tocar no gancho de separação do papel ou nos ganchos de remoção de master. As pontas afiadas dos ganchos podem magoar as mãos. 

Ganchos de remoção de master

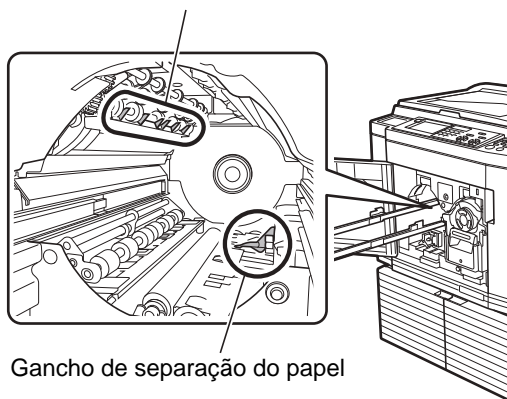

Gancho de separação do papel



Capítulo 11

Resolução de problemas

Quando é apresentada uma mensagem

Esta secção descreve o procedimento de resolução de problemas quando é apresentada uma mensagem de erro.



Cuidado

Quando tiver de colocar as mãos no interior da unidade principal, tenha cuidado para não tocar nas saliências ou arestas da placa de metal. Existe o risco de ferimento.

Como visualizar a mensagem

É apresentado um procedimento de resolução do problema de acordo com a situação.

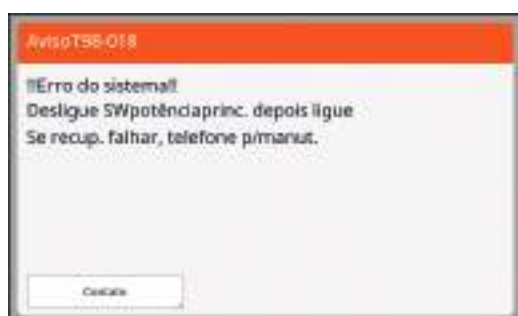

Código:

É apresentado o código para o sintoma.

Mensagem:

A descrição do que está a acontecer e o procedimento de resolução do problema são apresentados.

É igualmente apresentado um desenho explicativo.

Código*	Tipo	Descrição
T00-0000	Erro de chamada de assistência	Este tipo de erro é apresentado quando ocorre um erro que requer inspecção e reparação por um representante autorizado da assistência técnica. Comunique o código ao seu revendedor ou representante autorizado da assistência técnica.
A00-0000	Erro de encravamento do master	Este tipo de erro é apresentado quando há um master encravado.
B00-0000	Erro de acessório opcional	Este tipo de erro é apresentado quando ocorre um erro em qualquer dos acessórios opcionais actualmente ligados.
C00-0000	Erro de consumíveis	Este tipo de erro é apresentado quando um consumível está gasto, por exemplo, o tinteiro ou os rolos de master.
D00-0000	Erro de verificação da instalação	Este tipo de erro é apresentado quando uma das secções não está instalada correctamente.
E00-0000	Erro de chamada de manutenção	Este erro é apresentado quando é necessário recorrer a um representante autorizado da assistência técnica para substituição da bateria ou inspecção periódica. Comunique o código ao seu revendedor ou representante autorizado da assistência técnica.
F00-0000 G00-0000	Atenção	Este erro é apresentado quando a definição no painel de controlo não corresponde ao estado da máquina.
J00	Erro de encravamento de papel	Este tipo de erro é apresentado quando há um original ou papel encravado.

* Para o "0" de cada código da lista anterior, é apresentado o número específico.

Exemplo de mensagem









Segue-se um exemplo típico de uma mensagem.

Para qualquer situação não prevista na lista que se segue, actue de acordo com a mensagem apresentada.

■ T00-0000: Erro de chamada de assistência

Código	Mensagem	Acção
T25	!!Substituição da bateria!! Telefone para a manutenção	Contacte o seu revendedor ou um representante autorizado da assistência técnica e substitua a bateria. Prima a tecla [RESET] para limpar a mensagem de erro.

■ A00-0000: Erro de encravamento do master

Código	Mensagem	Acção
A01	Má alimentação do master Puxar a unidade de fazer master e rebobinar rolo de master, e depois repor o master no lugar	Retire a unidade de fazer master e instale um rolo de master correctamente. ( 165 “Instalar o rolo de master”)  ▶ Se o rolo de master rebobinado estiver enrugado ou cortado em ziguezague, corte a extremidade do rolo de master com um dispositivo de corte, etc. e, em seguida, instale-o.
A02	Erro de carga de master Puxar o tambor de impressão 1 e desfazer-se do master	① Retire o tambor de impressão 1 e, em seguida, retire o master do tambor de impressão. ( 171 “Substituir o tambor de impressão”) ② Volte a instalar o tambor de impressão. ③ Prima a tecla [START].
A04	Erro ao desfazer-se do master Puxar o tambor de impressão 1 e desfazer-se do master	
A05	Master encravou unidade de disposição Puxar caixa de dispos. do master 1 e remover master encravado	Retire a caixa de disposição do master 1 e, em seguida, retire o master encravado. ( 170 “A esvaziar a caixa de disposição do master”) Se a indicação de erro não desaparecer contacte o seu revendedor ou um representante autorizado da assistência técnica.
A06	Interruptor def. tabuleiro aliment. padrão está activado Repor papel bandeja aliment. Padrão	Verifique se existem obstáculos por baixo do tabuleiro de alimentação de papel ou no papel. Se existirem, retire-os.
A16	Master permanece no tambor de impres 1 Puxar o tambor de impressão 1 e remover master	① Retire o tambor de impressão 1 e, em seguida, retire o master do tambor de impressão. ( 171 “Substituir o tambor de impressão”) ② Volte a instalar o tambor de impressão. ③ Prima a tecla [START].
A17	Erro sistema na unidade fazer master Tirar o master e depois fechar tampa unidade de fazer master	O dispositivo de corte que corta o rolo de master não funcionou correctamente. ① Retire a unidade de fazer master e, em seguida, retire o rolo de master. ( 165 “Instalar o rolo de master”) ② Feche a tampa da unidade de fazer master para limpar o erro. ③ Volte a abrir a tampa da unidade de fazer master e, em seguida, coloque o rolo de master na respectiva posição.
A34	Master não colocado no lugar Inserir extrem. lead master no master entrar e fechar unidade fazer master	Instale o rolo de master correctamente. ( 165 “Instalar o rolo de master”)  ▶ Se o rolo de master rebobinado estiver enrugado ou cortado em ziguezague, corte a extremidade do rolo de master com um dispositivo de corte, etc. e, em seguida, instale-o.

Código	Mensagem	Acção
A42	Erro de carga de master Puxar o tambor de impressão 2 e desfazer-se do master	<ol style="list-style-type: none"> ① Retire o tambor de impressão 2 e, em seguida, retire o master do tambor de impressão. (📖 171 “Substituir o tambor de impressão”) ② Volte a instalar o tambor de impressão. ③ Prima a tecla [START].
A44	Erro ao desfazer-se do master Puxar o tambor de impressão 2 e desfazer-se do master	
A45	Master encravou unidade de disposição Puxar caixa de dispos. do master 2 e remover master encravado	<p>Retire a caixa de disposição do master 2 e, em seguida, retire o master encravado. (📖 170 “A esvaziar a caixa de disposição do master”)</p> <p>Se a indicação de erro não desaparecer contacte o seu revendedor ou um representante autorizado da assistência técnica.</p>
A56	Master permanece no tambor de impres 2 Puxar o tambor de impressão 2 e remover master	<ol style="list-style-type: none"> ① Retire o tambor de impressão 2 e, em seguida, retire o master do tambor de impressão. (📖 171 “Substituir o tambor de impressão”) ② Volte a instalar o tambor de impressão. ③ Prima a tecla [START].

■ B00-0000: Erro de acessório opcional





Código	Mensagem	Acção
B29	Não identificado (Hub USB)	<p>Está instalado um hub USB na porta USB da máquina. Instale uma Drive Flash USB compatível com esta máquina. (📖 14 “Método para utilizar uma Drive Flash USB”)</p>
B30 B38 B39	Não identificado	<p>Instale uma Drive Flash USB compatível com esta máquina. (📖 14 “Método para utilizar uma Drive Flash USB”)</p>
B33	Sem endereço de IP atribuído a esta impressora Contacte os seu administrador de rede	<p>Defina o endereço IP desta máquina. (📖 140 “[Def. rede (IPv4)]”) (📖 140 “[Def. rede (IPv6)]”)</p>





■ C00-0000: Erro de consumíveis

Código	Mensagem	Acção
C11	TINTA 1 EXPIRADA SUBSTITUIR TINTEIRO	<p>Substitua o tinteiro por um novo. (📖 168 “Substituir o tinteiro”)</p>
C12	MASTER EXPIRADO SUBSTITUIR ROLO DE MASTER	<p>Substitua o rolo de master por um novo. (📖 165 “Instalar o rolo de master”)</p>
C13	Tinta 1 e master expirados Substitui-los	<p>Substitua o tinteiro e o rolo de master por novos. (📖 168 “Substituir o tinteiro”) (📖 165 “Instalar o rolo de master”)</p>
C14	TINTA 2 EXPIRADA SUBSTITUIR TINTEIRO	<p>Substitua o tinteiro por um novo. (📖 168 “Substituir o tinteiro”)</p>
C15	Tinta 1 e Tinta 2 expirados Substitui-los	<p>Substitua os tinteiros por novos. (📖 168 “Substituir o tinteiro”)</p>

Código	Mensagem	Ação
C16	Tinta 2 e master expirados Substitui-los	Substitua o tinteiro e o rolo de master por novos. (📖 168 “Substituir o tinteiro”) (📖 165 “Instalar o rolo de master”)
C17	Tinta 1, Tinta 2 e master expirados Substitui-los	Substitua os tinteiros e o rolo de master por novos. (📖 168 “Substituir o tinteiro”) (📖 165 “Instalar o rolo de master”)

■ D00-0000: Erro de instalação

Código	Mensagem	Ação
D02	Tipo de tambor de impressão errado instalado na posição de tambor 1 Substituir com tipo correcto	<p>Instale um tambor de impressão adequado. (📖 171 “Substituir o tambor de impressão”)</p> <p> Utilize o tambor de impressão dedicado para esta máquina. A utilização de outros tambores de impressão pode provocar avarias ou problemas.</p>
D04	Tipo de tinteiro errado instalado no tambor impres 1 não cons. lerInfo tinta Substituir tinteiro contactar repres do escritório riso	<p>Certifique-se de que o tipo e a cor do tinteiro são os adequados. Instale um tinteiro adequado.</p> <p> Utilize o tinteiro recomendada pela RISO. A utilização de outros tinteiros pode provocar avarias ou problemas.</p> <p>Verifique se a etiqueta na extremidade do tinteiro está descolada ou manchada. A etiqueta na extremidade do tinteiro contém as informações necessárias para impressão. Instale um tinteiro que tenha a etiqueta intacta e devidamente fixada. (📖 168 “Substituir o tinteiro”)</p>
D17	Tipo de master errado intsalado ou não consegue ler informação master Substituir rolo do master contactarepres do escritório riso	<p>Verifique se o tipo de rolo de master é adequado. Instale um rolo de master adequado.</p> <p> Utilize o rolo de master recomendado pela RISO. A utilização de outros rolos de master pode provocar avarias ou problemas.</p> <p>Verifique se a secção [1] do núcleo do master está dobrada ou cortada. A secção [1] do núcleo do master contém as informações necessárias para impressão. Instale um rolo de master que contenha uma secção [1] sem dobras ou cortes. (📖 165 “Instalar o rolo de master”)</p>
D42	Tipo de tambor de impressão errado instalado na posição de tambor 2 Substituir com tipo correcto	<p>Instale um tambor de impressão adequado. (📖 171 “Substituir o tambor de impressão”)</p> <p> Utilize o tambor de impressão dedicado para esta máquina. A utilização de outros tambores de impressão pode provocar avarias ou problemas.</p>

Código	Mensagem	Acção
D44	Tipo de tinteiro errado instalado no tambor impres 2 não cons. lerInfo tinta Substituir tinteiro contactar repres do escritório riso	<p>Certifique-se de que o tipo e a cor do tinteiro são os adequados. Instale um tinteiro adequado.</p> <p> ► Utilize o tinteiro recomendada pela RISO. A utilização de outros tinteiros pode provocar avarias ou problemas.</p> <p>Verifique se a etiqueta na extremidade do tinteiro está descolada ou manchada. A etiqueta na extremidade do tinteiro contém as informações necessárias para impressão. Instale um tinteiro que tenha a etiqueta intacta e devidamente fixada. ( 168 “Substituir o tinteiro”)</p>
D45	Reinstalar tinteiro no tambor de impressão 1	<p>O tinteiro pode não ter sido instalado correctamente. Retire o tinteiro e instale-o novamente. ( 168 “Substituir o tinteiro”)</p>
D46	Reinstalar tinteiro no tambor de impressão 2	<p>O tinteiro pode não ter sido instalado correctamente. Retire o tinteiro e instale-o novamente. ( 168 “Substituir o tinteiro”)</p>



■ E00-0000: Erro de chamada de manutenção

Código	Mensagem	Acção
E01	!!Bateria fraca!! Telefone para a manutenção	<p>A bateria interna da máquina está quase gasta. Contacte o seu revendedor ou um representante autorizado da assistência técnica para substituição da bateria.</p>
E02	!!Manutenção!! Telefone para a manutenção	<p>Contacte o seu revendedor ou um representante autorizado da assistência técnica para a inspecção periódica.</p>

■ F00-0000/G00-0000: Atenção



- A indicação [Cancelar] ou [Continuar] pode surgir no ecrã.
Para interromper a operação, toque em [Cancelar]. Toque em [Continuar] para retomar a operação.

Código	Mensagem	Acção
F01	Sem master ligado tambor de impressão 1 Efectuar novo master	<p>Depois de tocar em [Fechar], proceda à execução do master.</p> <p> ► Se deixar o tambor de impressão sem nenhum master colocado, o tambor de impressão seca e esta situação pode provocar avarias. Certifique-se de que efectua a execução do master ou [Confidencial] ( 119) e carregue um master no tambor de impressão.</p>
F02	O formato da página é maior do que o tamanho do papel !! Possíveis manchas tinta nas impressões !!	<p>O tamanho do papel actualmente colocado é inferior ao tamanho do master que foi criado. Verifique o tamanho do papel e coloque papel adequado.</p>
F04	Alcançado o lim. de copias Contacte o administrador	<p>A contagem atingiu o limite máximo previamente definido para o número de masters que podem ser criados e para o número de cópias impressas. Contacte o seu administrador. ( 153 [Gestão Utilizador]-[Definir o limite máximo de número de cópias que é possível utilizar])</p>

Código	Mensagem	Acção
F10	O formato da página é maior do que o tamanho do papel !! Possíveis manchas tinta nas impressões !! (Continuar-> Chave PROVA)	O tamanho do papel actualmente colocado é inferior ao tamanho do master que foi criado. Verifique o tamanho do papel e coloque papel adequado. Para continuar a produzir as cópias de prova, prima a tecla [PROOF].
F28	Alavanca Ajuste de Alimentação de Papel está em "CARTÃO". Verif. se definição consistente com o papel no tabuleiro padrão.	Este ecrã é apresentado quando a alavanca de definição da alimentação de papel está colocada na posição de cartão [CARD] e a opção [Adj. alim papel] (📖 102) está definida para [Automático]. Verifique o papel que pretende utilizar e, em seguida, mude a posição da alavanca de definição da alimentação de papel (📖 30) conforme for necessário.
F32	!! A área de armazenar dados ficou cheia !! Limpar antigo armazenar dados	Toque em [Mem armazenar] e, em seguida, elimine todos os dados desnecessários.
F33	Ficheiro demasiado grande p/ armazenar no Drive Flash USB Mudar o Drive Flash USB ou apagar alguns ficheiros para ganhar espaço	Toque em [Documentos USB] e, em seguida, elimine todos os dados desnecessários.
F34	!! O número de dados de armazenamento excedeu o limite máximo !! Limpar antigo armazenar dados na pasta seleccionada	Toque em [Mem armazenar] e, em seguida, elimine todos os dados desnecessários.
F51	TINTA 1 a terminar Usar/substituir de imediato	Para utilizar o tinteiro nas melhores condições, utilize-o no espaço de, aproximadamente, 24 meses após a data de fabrico.
F56	MASTER a terminar Usar/substituir de imediato	Para utilizar o rolo de master nas melhores condições, utilize-o no espaço de, aproximadamente, 24 meses após a data de fabrico.
F57	TINTA 1 & MASTER a terminar Usar/substituir de imediato	Para utilizar o tinteiro e o rolo de master nas melhores condições, utilize-os no espaço de, aproximadamente, 24 meses após a respectiva data de fabrico.
F65	Seleção auto tam página não disponível para original tam irregular Seleccionar tam forma armazenar e depois reinicie	Quando está colocado um original de tamanho personalizado, toque em [Formato] (📖 133) e, em seguida, especifique o tamanho dos dados que pretende guardar. Se a posição do original estiver desviada, coloque-o na posição correcta.
F71	Sem master ligado tambor de impressão 2 Efectuar novo master	Depois de tocar em [Fechar], proceda à execução do master.  ► Se deixar o tambor de impressão sem nenhum master colocado, o tambor de impressão seca e esta situação pode provocar avarias. Certifique-se de que efectua a execução do master ou [Confidencial] (📖 119) e carregue um master no tambor de impressão.
F74	Temperatura impressora baixa "Alta Velocidade" não disponível	[Alta Velocidade] está disponível quando a temperatura do tambor de impressão for 15 °C (59 °F) ou superior. Se o tambor de impressão estiver frio, aumente a temperatura ambiente ou imprima à velocidade [5] durante algum tempo e, em seguida, aguarde até que o tambor de impressão fique suficientemente quente.

Código	Mensagem	Acção
F81	Um dos masters é feito no processo económico de tinta Confirma impressão de duas cores?	Embora possa continuar a efectuar impressão se tocar em [Continuar], a diferença nas densidades entre o tambor de impressão 1 e 2 pode causar um resultado de impressão não pretendido. Recomendamos que active ou desactive a definição [Economia tinta] para ambos os tambores de impressão, execute novamente um master e, em seguida, efectue a impressão.
F85	! Impossível digitalizar ! Controlador externo não ligado ou a processar ligação Verifique ligação do cabo	Certifique-se de que o RISO Controller IS300 (Controlador RISO IS300) opcional está ligado correctamente. Se o RISO Controller IS300 (Controlador RISO IS300) não estiver ligado, defina [Controlador ext.] (📖 140) em [Admin.] para [DESLIGAR].
F93	Verificar definições a reprodução seleccionada razão não se ajusta à área de impressão máx.	Toque em [Tamanho] (📖 70) e, em seguida, altere a taxa de ampliação. Pode também tocar em [Continuar] sem alterar a taxa de ampliação. Contudo, neste caso, poderá não ser impressa imagem completa, porque a área fora da “área de execução do master” (📖 18) não é incluída na execução do master.
F94 F95	-- Proteger -- Desfazer-se do master actual	Toque em [OK] para executar a função [Confidencial] (📖 119). (📖 155 “Gerir o master usado [Proteger]”)
F96	Por favor informe o admin. da mensagem seguinte Data prevista para o relatório do contador ID	Contacte o seu administrador para comunicar que chegou o dia do relatório de contagem de ID.  ▶ Enquanto a função [Saída relatório] (📖 122) não for executada, é apresentado um ecrã de aviso sempre que a alimentação é ligada. Se não pretender efectuar a [Saída relatório] no corrente mês, toque em [Parar a recordação] em [Relatório cont. ID] (📖 122).
G02	Falha na descodificação da impressão de mem trab papel Verificar a posição do original	Se o original de memória em papel não estiver colocado direito sobre o vidro de exposição, pode não ser digitalizado correctamente. Coloque novamente o original de memória em papel. Se o vidro de exposição ou a chapa da tampa do vidro de exposição estiver manchado(a), o original de memória em papel pode não ser digitalizado correctamente. Limpe o vidro de exposição e tente digitalizar novamente o original de memória em papel. (📖 177 “Vidro de exposição e chapa da tampa do vidro de exposição”) Se o original de memória em papel estiver manchado, enrugado ou vincado, ou se o original de memória em papel contiver escrita numa área não designada (📖 88), esta máquina poderá não ter capacidade para digitalizar correctamente o original de memória em papel. Recomendamos que o original de memória em papel seja impresso novamente numa folha de papel limpa.
G03	Original incorrecto. Coloque o seguinte original.	Verifique a secção de cabeçalho do original de memória em papel. Coloque o original de memória em papel que corresponda às informações apresentadas no ecrã de erro.
G04	A impressão não está disponível para este original no modo actual Volte a seleccionar modo de impressão	Altere para o modo (mono-cor ou dual-cor) apresentado no ecrã de erro. Prima a tecla [HOME] e alterne o modo no ecrã [HOME].
G05	TINTA 2 a terminar Usar/substituir de imediato	Para utilizar o tinteiro nas melhores condições, utilize-o no espaço de, aproximadamente, 24 meses após a data de fabrico.
G06	TINTA 1 & TINTA 2 a terminar Usar/substituir de imediato	Para utilizar o tinteiro nas melhores condições, utilize-o no espaço de, aproximadamente, 24 meses após a data de fabrico.



Código	Mensagem	Acção
G07	TINTA 2 & MASTER a terminar Usar/substituir de imediato	Para utilizar o tinteiro e o rolo de master nas melhores condições, utilize-os no espaço de, aproximadamente, 24 meses após a respectiva data de fabrico.
G08	TINTA 1, TINTA 2 & MASTER a terminar Usar/substituir de imediato	Para utilizar o tinteiro e o rolo de master nas melhores condições, utilize-os no espaço de, aproximadamente, 24 meses após a respectiva data de fabrico.
G10	!! Distrib. folhas div. não disponível com este tam. de papel !! Substit. papel de tam. apropriado	Quando quiser executar [Distribuição folhas div.] (☰ 114), coloque papel do tamanho seguinte. (Tamanhos padrão) MH9350 A3☐, B4☐, A4☐, ou Foolscap☐ MH9450 Ledger☐, Legal☐, ou Letter☐ (Tamanhos personalizados) 210 mm x 315 mm a 320 mm x 432 mm (8 1/4 pol. x 12 13/32 pol. a 12 19/32 pol. x 17 pol.) Para um tamanho personalizado, seleccione o tamanho de papel pretendido para [Tam papel] (☰ 72).



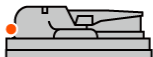
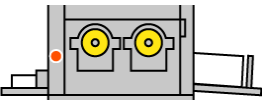

■ J00: Erro de encravamento de papel

O local onde um original ou papel está encravado aparece a piscar no ecrã.

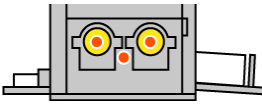

- ▶ Para evitar encravamentos de papel, utilize papéis adequados para impressão. (☰ 15 “Papéis para impressão”)
- ▶ Quando colocar originais no alimentador automático de documentos opcional, utilize um original adequado. (☰ 15 “Originais”)

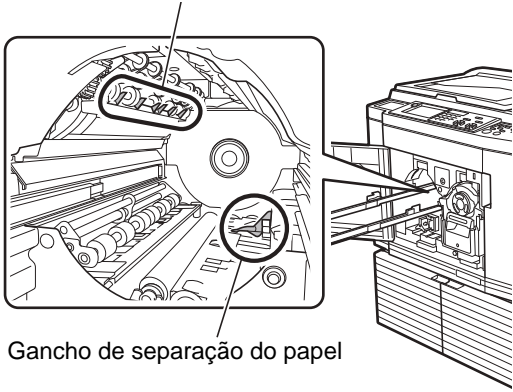
Localização do erro	Acção
Alimentador automático de documentos opcional 	Abra a tampa do ADF e, em seguida, retire todos os originais encravados. Dependendo da localização do original encravado, pode também retirá-lo da parte inferior do alimentador automático de documentos levantando a tampa do vidro de exposição.
Lado de alimentação do papel 	Verifique o lado de alimentação do papel, baixe o tabuleiro de alimentação de papel e, em seguida, retire o papel encravado. Se a indicação de erro não desaparecer, prima a tecla [RESET].  ▶ Ocasionalmente, mudar a alavanca de definição da alimentação de papel pode evitar um encravamento de papel. (☰ 30 “Instalar o tabuleiro de alimentação de papel e o papel”)

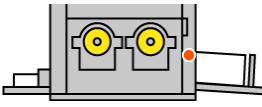
Localização do erro	Acção
<p>À volta do tambor de impressão</p> 	<p>Retire o tambor de impressão e, em seguida, retire todos os papéis encravados.  171 “Substituir o tambor de impressão”</p> <p> Cuidado</p> <ul style="list-style-type: none"> • Pode ficar tinta nas áreas junto ao tambor de impressão e no interior da unidade principal após a remoção da unidade do tambor. Tenha cuidado para não sujar as mãos ou a roupa. Se a tinta entrar em contacto com as mãos, etc., lave imediatamente com sabão. • Quando tiver de colocar as mãos no interior da unidade principal, tenha cuidado para não tocar no gancho de separação do papel ou nos ganchos de remoção de master. As pontas afiadas dos ganchos podem magoar as mãos. <p>Ganchos de remoção de master</p>  <p>Gancho de separação do papel</p> 
<p>Lado de recepção do papel</p> 	<p>Verifique o lado de recepção do papel e retire os papéis encravados.</p>

Quando for apresentado o ecrã [Assist. entrada de informações consumíveis]

Para manter as melhores condições de impressão, esta máquina obtém as informações dos consumíveis. Se não for possível obter as informações, é apresentado o ecrã [Assist. entrada de informações consumíveis]. Introduza o valor adequado.



- ▶ Não assumimos qualquer responsabilidade por situações em que sejam utilizados outros consumíveis que não os recomendados pela RISO. De igual modo, não estamos em condições de fornecer valores de configuração adequados. Se os valores de configuração adequados não forem conhecidos, recomendamos que altere os valores desde [1] e seguintes e verifique os resultados de impressão ao mesmo tempo.
- ▶ Se as seguintes operações forem efectuadas, os valores introduzidos serão apagados. Neste caso, será necessário reintroduzir os valores.
 - O interruptor de alimentação é desligado e ligado novamente.
 - A tecla [WAKE-UP] é premida enquanto a máquina está no modo inactivo.



■ [Entrada de informações de tinta]

① Toque em [OK] no seguinte ecrã.



② Defina as opções de acordo com a tabela seguinte.

Indicação no ecrã	Descrição da definição	Valor
	<p>[H1]Definição da cor da tinta (para o tambor de impressão 1)</p> <p>[H7]Definição da cor da tinta (para o tambor de impressão 2)</p> <p>Seleccione a mesma cor do tambor de impressão que está a ser utilizado.</p>	<p>1:Preto</p> <p>2:Cor</p>
	<p>[H2]Ajuste fino da densidade impressão (para o tambor de impressão 1)</p> <p>[H8]Ajuste fino da densidade impressão (para o tambor de impressão 2)</p> <p>Seleccione o valor para obter a densidade de impressão adequada em função da tinta.</p>	<p>1 (claro)</p> <p>a 5 (escuro)</p>

Indicação no ecrã	Descrição da definição	Valor
	<p>[H3]Primeiro ajuste densidade impressão (para o tambor de impressão 1) [H9]Primeiro ajuste densidade impressão (para o tambor de impressão 2) Seleccione o valor para obter a densidade de impressão adequada para a primeira impressão em função da tinta.</p>	<p>1 (claro) a 5 (escuro)</p>
	<p>[H10]Definição data validade para consumo tinta Defina o mês e o ano para apresentar o aviso [F51] (📖 185), o aviso [G05] (📖 186), etc.</p>	<p>Mês: 01 a 12 Ano: 2001 a 2099</p>

③ Quando a definição estiver concluída, é apresentado um ecrã de confirmação. Verifique o valor e prima a tecla [START]. É apresentado o ecrã básico.

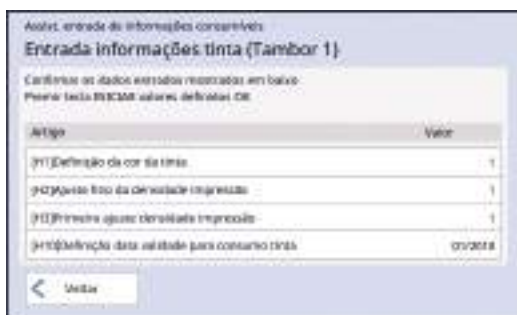

[Entrada de informações master]

1 Toque em [OK] no seguinte ecrã.



2 Defina as opções de acordo com a tabela seguinte.

Indicação no ecrã	Descrição	Valor
	<p>[H4]Densidade master Seleccione o valor para obter a densidade de execução do master adequada em função do master.</p>	1 (claro) a 10 (escuro)
	<p>[H5]Ajuste fino da densidade impressão Seleccione o valor para obter a densidade de impressão adequada ao master.</p>	1 (claro) a 5 (escuro)
	<p>[H6]Primeiro ajuste densidade impressão Seleccione o valor para obter a densidade de impressão adequada para a primeira impressão em função do master.</p>	1 (claro) a 5 (escuro)
	<p>[H11]Definição data validade para consumo master Defina o mês e o ano para apresentar o aviso [F56] (📖 185).</p>	Mês: 01 a 12 Ano: 2001 a 2099

③ Quando a definição estiver concluída, é apresentado um ecrã de confirmação. Verifique o valor e prima a tecla [START]. É apresentado o ecrã básico.







Resolução de problemas

Consulte a tabela que se segue e tome as medidas adequadas antes de contactar o seu revendedor ou um representante autorizado da assistência técnica.





Cuidado

Não execute nenhum procedimento (ajuste, reparação, etc.) que não esteja descrito neste manual. Se pretender efectuar ajustes ou reparações, contacte o seu revendedor ou um representante autorizado da assistência técnica.

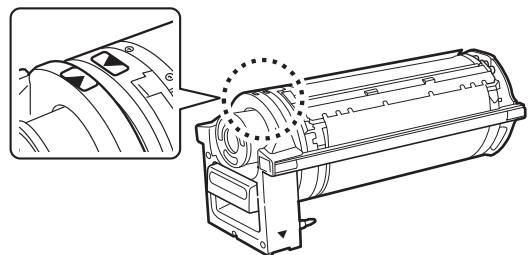
Problema	Ponto a verificar	Acção
Nada é apresentado no painel de toque, mesmo com a alimentação ligada.	Verifique se a máquina está no modo inactivo.	Enquanto a tecla [WAKE-UP] estiver acesa no painel de controlo, esta máquina está no modo inactivo. Prima a tecla [WAKE-UP] para poder efectuar operações nesta máquina.
A máquina não inicia quando a alimentação é ligada.	Verifique se a alimentação está ligada.	<ul style="list-style-type: none"> • Verifique se o cabo de alimentação está correctamente ligado à máquina e à tomada eléctrica. • Verifique se o disjuntor comercial disparou.
Não é possível fechar o tabuleiro de alimentação de papel.	Verifique se as guias de papel do tabuleiro de alimentação estão totalmente abertas.	Ligue a alimentação e baixe o tabuleiro de alimentação de papel até ao fundo. Em seguida, levante as pegas de bloqueio das guias de papel do tabuleiro de alimentação, abra-as até ao máximo e feche o tabuleiro de alimentação de papel. ( 30 “Instalar o tabuleiro de alimentação de papel e o papel”)
	Verifique se a alimentação foi desligada antes de baixar o tabuleiro de alimentação de papel até ao fundo.	
Não é possível colocar o tambor de impressão na respectiva posição.	Verifique se o tambor de impressão está rodado para a posição de paragem correcta.	Se o tambor de impressão tiver sido rodado manualmente, certifique-se de que o reposiciona de forma a que as marcas [▼] e [▲] fiquem alinhadas depois do procedimento estar concluído.
	Verifique se o tambor de impressão está correctamente colocado na calha.	Coloque o tambor de impressão correctamente na calha. ( 171 “Substituir o tambor de impressão”)
Uma mensagem de erro não desaparece, mesmo com um tinteiro instalado.	Verifique se o tinteiro está instalado correctamente.	Depois de inserir o tinteiro, rode-o tinteiro para a direita para o bloquear. ( 168 “Substituir o tinteiro”)
	Verifique se a etiqueta na extremidade do tinteiro está riscada ou descolada.	Não pode utilizar um tinteiro que tenha a etiqueta riscada ou descolada. Substitua-o por um novo tinteiro. ( 168 “Substituir o tinteiro”)

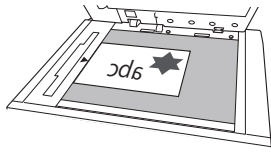

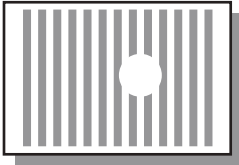
Problema	Ponto a verificar	Acção
Uma mensagem de erro não desaparece, mesmo com um rolo de master instalado.	Verifique se o rolo de master está instalado correctamente.	Instale o rolo de master de modo a que o lado do núcleo do master assinalado com a marca [i] fique localizado à esquerda. (☞ 165 “Instalar o rolo de master”)
	Verifique se a secção [i] no interior do núcleo do master está dobrada ou cortada.	Não pode utilizar o rolo de master se a secção [i] estiver dobrada ou cortada. Substitua-o por um novo rolo de master. (☞ 165 “Instalar o rolo de master”)
Não é possível retirar a caixa de disposição do master.	Verifique se a opção [Proteger] está definida para [LIGAR].	Quando a opção [Proteger] em [Admin.] está definida para [LIGAR], não pode retirar a caixa de disposição do master. No entanto, a caixa de disposição do master pode ser retirada se houver um master encravado na secção de eliminação ou se a caixa de disposição do master ficar cheia. (☞ 155 “Gerir o master usado [Proteger]”)
	Verifique se a alavanca de bloqueio da caixa de disposição do master está bloqueada.	Faça deslizar a alavanca de bloqueio para a direita para a desbloquear. Se a caixa de disposição do master estiver bloqueada, contacte o seu administrador e desbloqueie-a. (☞ 170 “A esvaziar a caixa de disposição do master”)
Não é possível colocar a caixa de disposição do master na respectiva posição.	Verifique se a alavanca de bloqueio da caixa de disposição do master está bloqueada.	Faça deslizar a alavanca de bloqueio (☞ 170) da caixa de disposição do master para a direita para a desbloquear. Em seguida, coloque a caixa de disposição do master na respectiva posição.
Não aparece nenhuma imagem nas cópias.	Verifique se o original está colocado com a face virada para cima.	Coloque-o com a face virada para baixo. (☞ 33 “Colocação de originais”)
Se fechar a tampa do vidro de exposição sem ter colocado um original, o modo de impressão muda automaticamente para o modo de execução do master.	Verifique se fechou a tampa do vidro de exposição com força.	Se a tampa do vidro de exposição for fechada no modo de impressão e tiver sido colocado e detetado um original, esta máquina muda automaticamente para o modo de execução do master. No entanto, se fechar a tampa do vidro de exposição com força, poderá fazer com que a máquina detete inadvertidamente um original quando, na verdade, não existe nenhum original colocado. Feche cuidadosamente a tampa do vidro de exposição.
<p>O tamanho do original colocado no vidro de exposição e o tamanho do original apresentado no painel são diferentes.</p> <ul style="list-style-type: none"> • A opção [Automático] está definida em [Tamanho], mas a realização de master não é efectuada com a ampliação adequada. • A opção [Rotação auto 90°] em [Admin.] está activada, mas a imagem de origem não foi rodada correctamente. 	<p>Verifique se o original contém uma imagem em preto sólido.</p> <p>Verifique se é utilizada uma brochura grossa como original.</p> 	<p>O tamanho do original pode não ser detectado correctamente se o original contiver uma imagem em preto sólido ou se a tampa do vidro de exposição não estiver bem fechada devido a uma brochura grossa.</p> <p>Neste caso, tome as acções que se seguem.</p> <ul style="list-style-type: none"> • [Tamanho] (☞ 70): Selecione uma definição que não [Automático]. (A opção [Automático] não efectua uma ampliação adequada.) • [Rotação auto 90°] (☞ 141): A rotação não é realizada de forma correcta, por isso coloque o original e o papel com a mesma orientação. No caso de ocorrer uma rotação automática não intencional, desactive a opção [Rotação auto 90°].

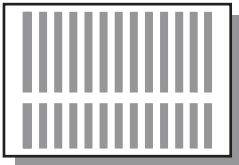
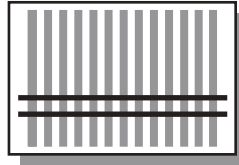
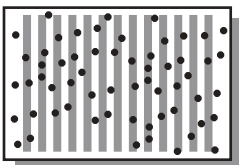
Problema	Ponto a verificar	Acção
Falta uma parte da imagem nos papéis impressos. 	Verifique se o vidro de exposição está manchado.	Limpe o vidro de exposição com um pano macio, etc. (☞ 176 “Manutenção”)
	Verifique se existem objectos estranhos agarrados ao master.	Retire o tambor de impressão e verifique se existem objectos estranhos agarrados ao master. Se existirem, retire-os. Se houver um objecto estranho entre o master e o tambor de impressão, retire o master e elimine o objecto estranho. Em seguida, coloque o tambor de impressão na respectiva posição e efectue novamente o processo de execução do master.
	Verifique se o tamanho do papel colocado no tabuleiro de alimentação de papel para a execução do master é inferior ao tamanho do original.	O tamanho do master a criar é determinado em função do tamanho do papel que está colocado no tabuleiro de alimentação de papel. Coloque no tabuleiro de alimentação de papel com o mesmo tamanho do original e, em seguida, efectue novamente o processo de execução do master.
Falta parte da impressão efectuada pelo tambor de impressão 1. 	Verifique se está instalado um tambor A4/Letter como tambor de impressão 1.	A área que excede a área de impressão máxima do tambor de impressão não será impressa. Em particular, se estiver definida a opção [Rodar], o original será invertido e causará resultados não pretendidos. Para imprimir um original com tamanho superior a A4 ☞, substitua o tambor de impressão por um tambor A3.
Os papéis impressos apresentam linhas em branco. 	Verifique se existem manchas na cabeça de impressão térmica da unidade de fazer master ou no vidro do digitalizador do alimentador automático de documentos opcional.	Limpe a cabeça de impressão térmica ou o vidro do digitalizador com um pano macio, etc. (☞ 176 “Manutenção”)
Os papéis impressos apresentam linhas. 	Verifique se o vidro do digitalizador do alimentador automático de documentos opcional está manchado.	Limpe o vidro do digitalizador com um pano macio, etc. (☞ 176 “Manutenção”)
O fundo dos papéis impressos está manchado. 	Verifique se foi utilizado papel colorido, por exemplo, jornal, como original.	Aclare o contraste em [Contraste] (☞ 56) e volte a executar o master.
	Verifique se o vidro de exposição está manchado.	Limpe o vidro de exposição com um pano macio, etc. (☞ 176 “Manutenção”)

Problema	Ponto a verificar	Acção
As extremidades dos papéis impressos estão manchadas de tinta.	Verifique se o tamanho do papel colocado no tabuleiro de alimentação de papel para a execução do master é superior ao tamanho do original.	Coloque no tabuleiro de alimentação de papel com o mesmo tamanho do original e, em seguida, efectue novamente o processo de execução do master. O tamanho do master a criar é determinado em função do tamanho do papel (a largura das guias de papel do tabuleiro de alimentação e o comprimento do papel) que está colocado no tabuleiro de alimentação de papel. Se o tamanho do papel colocado no tabuleiro de alimentação de papel para a execução do master for superior ao tamanho do original, o exterior do original também será incluído na execução do master. Por isso, se a tampa do vidro de exposição não estiver bem fechada, as extremidades do original podem ser processadas como sombras.
	Verifique se as guias de papel do tabuleiro de alimentação estão ajustadas à largura do papel durante a execução do master.	
	Verifique se a função [Digitali. max.] está activada.	Se a função [Digitali. max.] (☞ 73) estiver activada, é criado um master na área de impressão máxima do tambor de impressão, independentemente do tamanho do original ou do papel. Por isso, se a tampa do vidro de exposição não estiver bem fechada, as extremidades do original podem ser processadas como sombras.
	Verifique se um canto de um papel espesso, como um cartão, risca o master quando está a ser impresso.	Volte a executar o master. Utilize papéis que sejam adequados a esta máquina. (☞ 15 “Papéis para impressão”)
	Verifique se decorreu um período de tempo considerável desde a última vez que o rolo de master foi usado para a execução de um master.	Volte a executar o master.
O verso do papel impresso está manchado de tinta. 	Verifique se o rolete de pressão está manchado de tinta.	Retire o tambor de impressão e, em seguida, limpe o rolete de pressão com um pano macio, etc. (☞ 176 “Manutenção”) Se a posição de impressão ficar desviada do papel, poderá fazer com que o rolete de pressão fique manchado de tinta. Ajuste a posição de impressão dentro do tamanho do papel.
	Verifique se as guias de papel do tabuleiro de alimentação estão ajustadas à largura do papel durante a execução do master.	Ao executar o master, alinhe as guias de papel do tabuleiro de alimentação com a largura do papel. (☞ 30 “Instalar o tabuleiro de alimentação de papel e o papel”) Se as guias de papel do tabuleiro de alimentação não estiverem alinhadas com a largura do papel, é criado um master numa área mais larga do que o tamanho do papel. Como resultado, a tinta adere ao rolete de pressão fora do papel e isso pode fazer com a tinta seja impressa nos papéis.
	Verifique se está a utilizar um papel que não absorve bem a tinta.	Como o próximo papel é alimentado antes de a tinta secar, a tinta adere ao verso dos papéis. Tome as seguintes medidas: <ul style="list-style-type: none"> • Utilize papéis com uma boa capacidade de absorção da tinta. • Reduza a velocidade de impressão. [Intervalo] (☞ 99) [SPEED] (☞ 96) • Diminua a densidade de tinta. [DENSITY] (☞ 97) [Contraste] (☞ 56) [Economia tinta] (☞ 58)

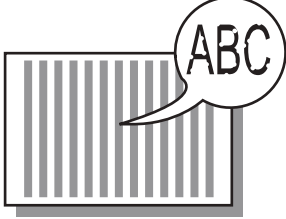
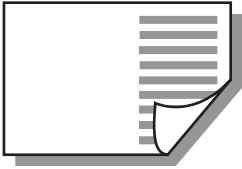
Problema	Ponto a verificar	Acção
<p>As imagens impressas estão esbatidas. O texto impresso está desfoçado.</p> 	<p>Verifique se a impressão foi efectuada depois de o tambor de impressão não ser usado durante um período de tempo prolongado.</p>	<p>Se o tambor de impressão não for usado durante um período de tempo prolongado, a tinta na superfície do tambor de impressão pode secar. Nessas condições, os resultados de impressão podem ser ténues para os primeiros papéis impressos. Prima a tecla [PROOF] e imprima vários papéis antes de iniciar a impressão efectiva. Ao executar [Acção lenta] (☞ 118), é possível obter de imediato uma elevada qualidade de impressão logo no início da impressão. Desta forma, pode reduzir o desperdício de papel.</p>
	<p>Verifique se o próprio original está esbatido.</p>	<p>Escureça o contraste em [Contraste] (☞ 56) e volte a executar o master. Para originais escritos a lápis, defina a opção [Imagem] (☞ 53) para [Lápis].</p>
	<p>Verifique se a temperatura está baixa (abaixo dos 15 °C [59 °F]) no local onde a máquina está instalada ou os tinteiros estão guardados.</p>	<p>Utilize esta máquina num local com uma temperatura de 15 °C (59 °F) ou superior. Para tinteiros que foram guardados num local a baixa temperatura, mantenha-os num local com uma temperatura de 15 °C (59 °F) ou superior antes de os usar. (☞ 10 “Local da instalação”)</p>
	<p>Verifique se a função [Economia tinta] está activada.</p>	<p>Se um master for executado com a função [Economia tinta] activada (☞ 58), a tinta nos papéis impressos é mais clara do que o normal.</p>
<p>Embora a função [Impressão Multi-up] tenha sido executada, nada é impresso num dos lados.</p> 	<p>Verifique se foi colocado um original quando foi apresentada uma mensagem a pedir para colocar o original seguinte.</p>	<p>Se tiver decorrido o tempo especificado antes de ser colocado o segundo original e os originais subsequentes, a execução do master é iniciada automaticamente. Todas as secções que não foi possível digitalizar permanecem como margens. Se o tempo for demasiado curto, altere a opção [Intervalo Multi-up] (☞ 141) em [Admin.].</p>
	<p>Verifique se a tecla [STOP] foi premida enquanto um original estava a ser digitalizado.</p>	<p>Se premir a tecla [STOP] enquanto um original está a ser digitalizado, a digitalização é interrompida. Não prima a tecla [STOP] enquanto não tiverem sido digitalizados todos os originais.</p>
<p>Os papéis são carregados no tambor de impressão.</p>	<p>Verifique se a margem no topo do papel impresso é suficiente.</p>	<p>A margem no topo do papel impresso (margem principal na direcção de saída do papel) tem de ser de, pelo menos, 5 mm (3/16 pol.). Baixe a posição de impressão horizontal e, em seguida, imprima. Se não for possível baixar a posição de impressão, reduza o tamanho do original para deixar margem suficiente e volte a executar o master. (☞ 70 “Aumentar ou reduzir o tamanho do original [Tamanho]”)</p>
	<p>Verifique se o papel impresso tem uma parte sólida ampla no topo.</p>	<p>Se um papel impresso tiver uma parte sólida no topo (margem principal na direcção de saída do papel), os papéis terão maior probabilidade de aderir ao tambor de impressão. Coloque o original na posição inversa e volte a executar o master. Para esta operação, é melhor utilizar a opção [Rodar] em [Ren página] (☞ 100).</p>
	<p>Verifique se estão a ser utilizados papéis adequados.</p>	<p>Utilize papéis que sejam adequados a esta máquina. (☞ 15 “Tamanho e gramagem”)</p>
<p>Os papéis impressos enrolados são ejectados.</p>	<p>Verifique se o grão do papel (fluxo do grão) está alinhado com a direcção de alimentação do papel.</p>	<p>Coloque o papel de forma a que o grão fique alinhado com a direcção de alimentação do papel. (☞ 17 “Para evitar encravamentos de papel e falhas na alimentação”)</p>

Problema	Ponto a verificar	Acção
Os papéis impressos que foram ejectados não ficam correctamente empilhados no tabuleiro de recepção de papel.	<p>Verifique se as guias de papel do tabuleiro de recepção e o retentor de papel estão na posição adequada.</p> <p>Verifique se a alavanca de definição da alimentação de papel está na posição adequada.</p>	<p>Ajuste as guias de papel do tabuleiro de recepção e o retentor de papel ao tamanho do papel. Para papéis espessos, alargue-os ligeiramente. (☞ 31 “Instalar o tabuleiro de recepção de papel”)</p> <p>Seleccione a posição da alavanca de definição da alimentação de papel de acordo com o tipo de papel. (☞ 30 “Instalar o tabuleiro de alimentação de papel e o papel”)</p>
Os papéis impressos ultrapassam o retentor de papel do tabuleiro de recepção de papel.	-	<p>Nivele o tabuleiro de recepção de papel seguindo estes passos.</p> <ol style="list-style-type: none"> ① Dobre as guias de papel do tabuleiro de recepção e o retentor de papel. ② Levante os lados do tabuleiro de recepção de papel com as duas mãos e, em seguida, desloque o eixo do tabuleiro de recepção de papel para a posição B do suporte. <div data-bbox="906 801 1278 1151" style="text-align: center;"> </div> <p style="text-align: center;">B: Quando os papéis ultrapassam o retentor. A: Posição normal</p>

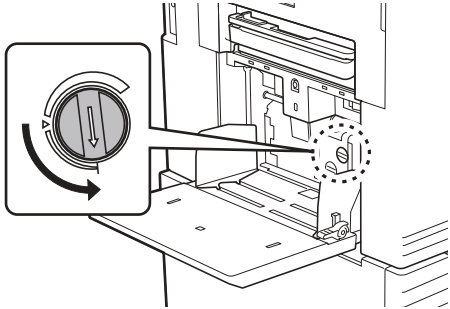
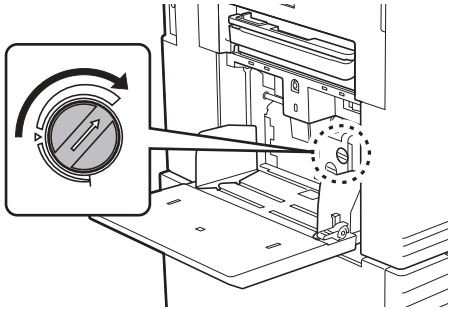
Problema	Ponto a verificar	Acção
Os papéis não são correctamente alimentados a partir do tabuleiro de alimentação de papel. (Papéis avançados/saltados ou alimentação de várias folhas)	Verifique se estão a ser utilizados papéis adequados.	Utilize papéis que sejam adequados a esta máquina. (☞ 15 “Papéis para impressão”)
	Verifique se a posição da alavanca de definição da alimentação de papel está na posição adequada.	Se estiver a utilizar papel espesso ou lustroso, mude a alavanca de definição da alimentação de papel para a posição de cartão [CARTÃO]. (☞ 30 “Instalar o tabuleiro de alimentação de papel e o papel”)
	Verifique a adequação do ângulo da placa decapante.	<p>Rode o botão de ajuste para o ângulo da placa decapante para ajustar o ângulo da placa decapante de acordo com as condições do papel.</p> <p>! ► Antes do ajuste, certifique-se de que retira todos os papéis do tabuleiro de alimentação de papel e, em seguida, confirme que o tabuleiro de alimentação de papel está baixado até ao fundo.</p> <p>■ Quando os papéis são avançados/saltados Rode o botão para a esquerda.</p>  <p>■ Quando são alimentadas várias folhas Rode o botão para a direita.</p> 

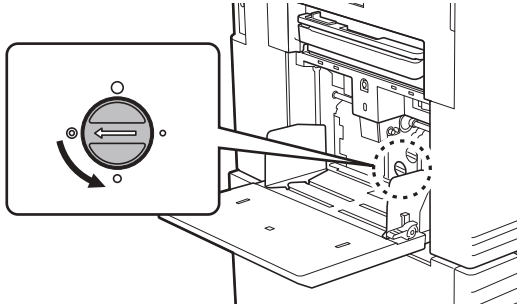
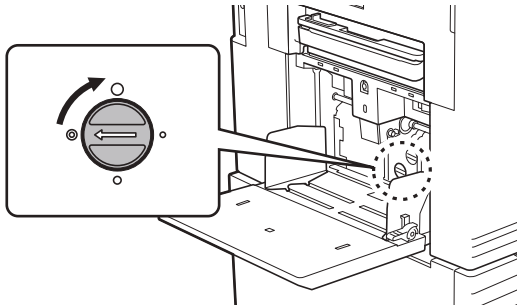
Problema	Ponto a verificar	Acção
(Continuação da página anterior)	Verifique se a pressão da placa decapante do papel está ajustada correctamente.	<p>Rode o botão de ajuste para a pressão da placa decapante para ajustar a pressão da placa decapante de acordo com as condições do papel.</p> <p> Antes do ajuste, certifique-se de que retira todos os papéis do tabuleiro de alimentação de papel e, em seguida, confirme que o tabuleiro de alimentação de papel está baixado até ao fundo.</p> <p>■ Quando são utilizados papéis que tendem a originar poeira Quando os papéis são avançados/saltados Quando a face posterior dos postais está a descolar Rode o botão para a esquerda.</p>  <p>■ Quando são alimentadas várias folhas Rode o botão para a direita.</p> 
O papel impresso está a descolar ou a margem principal está enrugada.	Verifique a adequação do ângulo da placa decapante.	Defina a opção [Adj. alim papel] (📖 102) conforme for necessário. Para obter informações sobre os valores de ajuste adequados, contacte o seu revendedor ou um representante autorizado da assistência técnica.

Problema	Ponto a verificar	Acção
É apresentada uma mensagem de erro, mesmo não havendo nenhum encravamento de papel.	Verifique se foi ejectado um papel levantado.	A margem no topo do papel impresso (margem principal na direcção de saída do papel) tem de ser de, pelo menos, 5 mm (3/16 pol.). Baixe a posição de impressão horizontal e, em seguida, imprima. Se não for possível baixar a posição de impressão, reduza o tamanho do original para deixar margem suficiente e volte a executar o master. (☞ 70 “Aumentar ou reduzir o tamanho do original [Tamanho]”)
	Verifique se a máquina está exposta a luz solar directa.	O sensor podem não funcionar correctamente se a máquina estiver exposta a luz solar directa. Tape a luz com cortinas, etc., para proteger a máquina da luz solar directa.
Não é possível definir a velocidade de impressão para [Alta Velocidade].	Verifique se a impressão decorre num local fresco.	[Alta Velocidade] está disponível quando a temperatura do tambor de impressão for 15 °C (59 °F) ou superior. Se o tambor de impressão estiver frio, aumente a temperatura ambiente ou imprima à velocidade [5] durante algum tempo e, em seguida, aguarde até que o tambor de impressão fique suficientemente quente.
Não é possível utilizar a função [Realização master rápido].	Verifique se está definida uma função que não pode ser utilizada juntamente com [Realização master rápido].	Se definir uma função que não pode ser utilizada juntamente com [Realização master rápido], a função [Realização master rápido] é desactivada. (☞ 59 “Reduzir o tempo de execução do master [Realização master rápido]”)
Foram enviados dados do original com várias páginas a partir de um computador. Embora estejam definidas várias cópias para impressão, a máquina repete a execução do master uma página de cada vez.	Verifique se a opção [Agrupar] está seleccionada na caixa de diálogo de impressão do computador.	Elimine temporariamente os dados do original recebidos pela máquina. Para eliminar os dados, toque em [LimparTudo] (☞ 25) no ecrã básico. Anule a selecção da opção [Agrupar] na caixa de diálogo de impressão do computador e, em seguida, volte a enviar os dados do original para esta máquina. (☞ 40 “Imprimir a partir do computador”)
Embora o computador tenha enviado os dados do original, a máquina não os consegue receber.	Verifique se o ecrã [Admin.] é apresentado no painel de toque da máquina.	Toque em [Sair] no ecrã [Admin.] para mudar para o ecrã básico.
A tecla [START] está a piscar.	Verifique se os dados do original recebidos estão a aguardar saída.	Prima a tecla [START] para os imprimir.
Embora o endereço IP desta máquina esteja definido, a definição muda para [Utilização DHCP] após reiniciar a máquina.	Verifique se o endereço IP introduzido é o mesmo de outro dispositivo na rede.	Defina um endereço IP exclusivo.
Embora o tambor de impressão 1 seja do tipo A4/Letter e o tambor de impressão 2 seja do tipo A3/Ledger, o tambor de impressão que é utilizado para a impressão mono-cor não muda automaticamente.	Verifique se está colocado papel de tamanho padrão. Verifique se as guias de papel do tabuleiro de alimentação se encontram bem ajustadas ao papel.	O tambor de impressão utilizado alterna automaticamente de acordo com o tamanho quando as duas condições seguintes são respeitadas. <ul style="list-style-type: none"> • Está colocado papel de tamanho padrão no tabuleiro de alimentação de papel. • O tamanho de reprodução passa a ser um tamanho padrão.

Problema	Ponto a verificar	Acção
Quando tenta digitalizar um Original de Memória de Papel com esta máquina para utilizar a função [Impressão memória de papel] ocorre um erro.	Verifique se o original utilizado para a função [Impressão memória de papel] cumpre os requisitos indicados à direita.	Verifique se são cumpridos, pelo menos, todos os requisitos indicados em seguida e depois imprima novamente o Original de Memória de Papel. <ul style="list-style-type: none">• Imprime com uma impressora a laser• A resolução de impressão é de 600 x 600 dpi ou superior• Imprime a 100%, sem redimensionamento No entanto, mesmo que os requisitos indicados anteriormente sejam cumpridos, a máquina poderá não ser capaz de digitalizar adequadamente dependendo da qualidade de impressão e de outras condições.



Capítulo 12

Apêndice

Acessórios opcionais

No sentido de otimizar as capacidades da máquina, está disponível uma vasta gama de acessórios opcionais.

Para adquirir acessórios opcionais, contacte o seu revendedor ou um representante autorizado da assistência técnica.

■ Auto Document Feeder AF-VII (Alimentador automático de documentos AF-VII)

Alimenta até cerca de 50 folhas de originais automaticamente.

■ Tambor a Cores

Permite facilmente alterar as cores de impressão através da substituição de um tambor de impressão. (Caixa dedicada incluída)

■ Wide Stacking Tray (Tabuleiro de empilhamento largo)

Um tabuleiro de recepção de papel compatível com tamanhos de papel até 340 mm x 555 mm (13 3/8 pol. x 21 27/32 pol.).

■ IC Card Reader Activation kit RG (Kit RG de ativação do leitor de cartões IC)

Permite uma gestão individual de utilizadores e maior segurança na utilização de cartões IC.

Para utilizar cartões IC, é necessário que a função [Reconhecido por] (☞ 150) esteja configurada em [Admin.].

■ Job Separator IV;NIII (Separador de trabalhos IV;NIII)

Permite separar facilmente os papéis impressos, através da simples inserção de fitas quando estiver a utilizar a função [Separação trabalho] (☞ 115).

■ Card Feed Kit (Kit de alimentação de cartões)

Uma unidade para alimentar papel da seguinte gama de pesos.

100 g/m² a 400 g/m² (27-lb bond a 221-lb index)

■ Envelope Feed Kit (Kit de Alimentação de Envelopes)

Uma unidade para alimentação de envelopes.

■ RISO Controller IS300 (Controlador RISO IS300)

Um controlador dedicado que permite que esta máquina seja utilizada como uma impressora Post-Script 3 ligada em rede.

■ RISO Printer Driver for Macintosh (Controlador da impressora RISO para Macintosh)

Um controlador da impressora que permite utilizar esta máquina no Mac OS.

■ RISO PANEL-D

Uma aplicação gratuita que pode ser utilizada em tablets disponíveis no mercado (SO Android). Pode imprimir facilmente originais de papel ligando o tablet a esta máquina.

Especificações

Modelo		MH9450U	MH9350E, MH9350A
Método de execução do master		Execução de master digital a alta velocidade	
Tempo de execução do master ¹	Quando a opção [Realização master rápido] está desactivada	(papel Letter, alimentação pelo lado curto) Impressão dual-cor: Aprox. 57 segundos Impressão mono-cor com tambor 1: Aprox. 24 segundos Impressão mono-cor com tambor 2: Aprox. 34 segundos	(papel A4, alimentação pelo lado curto) Impressão dual-cor: Aprox. 57 segundos Impressão mono-cor com tambor 1: Aprox. 24 segundos Impressão mono-cor com tambor 2: Aprox. 34 segundos
	Quando a opção [Realização master rápido] está activada	(papel Letter, alimentação pelo lado curto) Impressão dual-cor: Aprox. 53 segundos Impressão mono-cor com tambor 1: Aprox. 22 segundos Impressão mono-cor com tambor 2: Aprox. 32 segundos	(papel A4, alimentação pelo lado curto) Impressão dual-cor: Aprox. 53 segundos Impressão mono-cor com tambor 1: Aprox. 22 segundos Impressão mono-cor com tambor 2: Aprox. 32 segundos
Método de impressão		Impressão totalmente automática	
Resolução de digitalização		600 ppp x 600 ppp	
Resolução de impressão	Quando a opção [Realização master rápido] está desactivada	600 ppp x 600 ppp	
	Quando a opção [Realização master rápido] está activada	600 ppp x 400 ppp	
Tipo de original		Livro (10 kg [22 lb] ou inferior) ou folha	
Gramagem de papel do original (para o alimentador automático de documentos)	Alimentação de face única	50 g/m ² a 128 g/m ² (13-lb bond a 34-lb bond)	
	Alimentação de duas faces	52 g/m ² a 105 g/m ² (14-lb bond a 28-lb bond)	
Tamanho do original	Vidro de exposição	50 mm x 90 mm a 310 mm x 432 mm (1 31/32 pol. x 3 17/32 pol. a 12 7/32 pol. x 17 pol.)	
	Alimentador automático de documentos	100 mm x 148 mm a 300 mm x 432 mm (3 15/16 pol. x 5 13/16 pol. a 11 13/16 pol. x 17 pol.)	
Área de digitalização máxima		297 mm x 432 mm (11 11/16 pol. x 17 pol.)	
Gramagem de papel de impressão		46 g/m ² a 210 g/m ² (12-lb bond a 116-lb index)	

Tamanho do papel de impressão ²	Impressão dual-cor	<p>Tamanho padrão: Ledger☐, Letter☐, Legal☐, Catalog envelope (9x12), Catalog envelope (10x13)</p> <p>Tamanho personalizado: 100 mm x 246 mm a 320 mm x 432 mm (3 15/16 pol. x 9 11/16 pol. a 12 19/32 pol. x 17 pol.)</p>	<p>Tamanho padrão: B5☐, A4☐, B4☐, A3☐, Foolscap☐, C4☐</p> <p>Tamanho personalizado: 100 mm x 246 mm a 320 mm x 432 mm (3 15/16 pol. x 9 11/16 pol. a 12 19/32 pol. x 17 pol.)</p>
	Impressão monocor com tambor 1	<p>Tamanho padrão: Ledger☐, Letter☐, Letter☐, Legal☐, Statement☐, Catalog envelope (9x12), Catalog envelope (10x13), Env número 10 (4,125x9,5)</p> <p>Tamanho personalizado: 100 mm x 148 mm a 320 mm x 432 mm (3 15/16 pol. x 5 13/16 pol. a 12 19/32 pol. x 17 pol.)</p>	<p>Tamanho padrão: B6☐, A5☐, B5☐, B5☐, A4☐, A4☐, B4☐, A3☐, Foolscap☐, C4☐, C5☐, C5☐, C6☐, DL☐</p> <p>Tamanho personalizado: 100 mm x 148 mm a 320 mm x 432 mm (3 15/16 pol. x 5 13/16 pol. a 12 19/32 pol. x 17 pol.)</p>
	Impressão monocor com tambor 2 (quando o tambor 1 está instalado)	<p>Tamanho padrão: Ledger☐, Letter☐, Legal☐, Catalog envelope (10x13), Catalog envelope (9x12)</p> <p>Tamanho personalizado: 100 mm x 246 mm a 320 mm x 432 mm (3 15/16 pol. x 9 11/16 pol. a 12 19/32 pol. x 17 pol.)</p>	<p>Tamanho padrão: B5☐, A4☐, B4☐, A3☐, Foolscap☐, C4☐</p> <p>Tamanho personalizado: 100 mm x 246 mm a 320 mm x 432 mm (3 15/16 pol. x 9 11/16 pol. a 12 19/32 pol. x 17 pol.)</p>
	Impressão monocor com tambor 2 (quando o tambor 1 foi retirado) ³	<p>Tamanho padrão: Ledger☐, Letter☐, Legal☐, Catalog envelope (10x13)</p> <p>Tamanho personalizado: 100 mm x 315 mm a 320 mm x 432 mm (3 15/16 pol. x 12 13/32 pol. a 12 19/32 pol. x 17 pol.)</p>	<p>Tamanho padrão: B5☐, A4☐, B4☐, A3☐, Foolscap☐, C4☐</p> <p>Tamanho personalizado: 100 mm x 315 mm a 320 mm x 432 mm (3 15/16 pol. x 12 13/32 pol. a 12 19/32 pol. x 17 pol.)</p>
Área de impressão máxima	291 mm x 425 mm (11 15/32 pol. x 16 23/32 pol.)	291 mm x 413 mm (11 15/32 pol. x 16 1/4 pol.)	
Capacidade de empilhamento do tabuleiro de alimentação de papel	1000 folhas ⁴ (pilha de 110 mm [4 11/32 pol.] ou inferior)		
Capacidade de empilhamento do tabuleiro de recepção de papel	1000 folhas ⁴ (pilha de 110 mm [4 11/32 pol.] ou inferior)		
Velocidade de impressão	6 níveis: 60, 80, 100, 110, 120 e 150 (Alta Velocidade ⁵) folhas por minuto		
Ajuste de posição de impressão	Horizontal: ±15 mm (±19/32 pol.) Vertical: ±10 mm (±13/32 pol.)		
Modo de processamento da imagem	Linha, Foto (Padrão / Retrato), Duo (Padrão / Linha / Fotografia / Sombra off), Lápis (MaisEscuro / Mais claro)		
Taxa de reprodução da impressão	Zoom (50% a 200%), Livre, Taxa de reprodução de 100%, Margem+ (90% a 99%), Ampliação (200%, 154%, 129%, 121%), Redução (78%, 65%, 61%, 50%)	Zoom (50% a 200%), Livre, Taxa de reprodução de 100%, Margem+ (90% a 99%), Ampliação (163%, 141%, 122%, 116%), Redução (87%, 82%, 71%, 61%)	
Interface do utilizador	Painel de toque a cores		

Funções		Imagem, Contraste, Tamanho, Detecção do tamanho do papel, Verificação alim D, Processo ponto, Adj Contraste, Curva de tom, Disposição, Impressão Multi-up, 2 cima, Sombra do livro, Margem sup. adj., Margem lat. adj., Digitali. max., Economia tinta, Realização master rápido, Previsualização, ADF Semi-Auto ⁶ , Memória de arm, Sobreposição, Carimbo, Ajuste da velocidade de impressão, Ajuste da densidade de impressão, Ajuste da posição de impressão, Intervalo, Ren página, Renov pág auto, EfectuarMaster1Lad, Rodar, Papel EspecialCtrl, Saída inversa, DigitalizarLat-ADF ⁶ , Impressão memória de papel, Separação, Previs. de recomendação, Cor, Programa, Separação trabalho ⁷ , Distribuição folhas div., Mem trab, Reserva, Editor, Acção lenta, Confidencial, Meu acesso directo, Visor do contador, Relatório cont. ID, Cópia de prova, Impressão directa, Doc. USB, Modo de digitalização, Admin., Auto desligar, Deslpotência auto, Horário DESL pot, Proteger, RISO iQuality System	
Alteração de cor		Método de substituição do tambor de impressão	
Fornecimento de tinta		Totalmente automático (1000 ml/tinteiro)	
Fornecimento/eliminação de master	Tambor A3/Ledger	Totalmente automático Aprox. 215 folhas por rolo	Totalmente automático Aprox. 220 folhas por rolo
	Tambor A4/Letter	Totalmente automático Aprox. 373 folhas por rolo	
Fonte de alimentação		CA 100-240 V 50-60 Hz <7,3-3,0 A>	MH9350E CA 220-240 V, 50-60 Hz <3,0 A> MH9350A CA 100-240 V, 50-60 Hz <7,3-3,0 A>
Consumo de energia	Sem acessórios opcionais	Máx. 630 W (CA 100-120 V), 580 W (CA 220-240 V) Pronta: 50 W ou inferior, Inactiva: (Padrão) 5 W ou inferior, (Baixo) 0,5 W ou inferior, Desligada: 0,5 W ou inferior	
	Com acessórios opcionais ⁸	Máx. 630 W (CA 100-120 V), 580 W (CA 220-240 V) Pronta: 53 W ou inferior, Inactiva: (Padrão) 10 W ou inferior, (Baixo) 1,5 W ou inferior, Desligada: 0,5 W ou inferior	
Dimensões (L x P x A) ⁹	Em utilização	1625 mm x 735 mm x 1115 mm (63 31/32 pol. x 28 15/16 pol. x 43 29/32 pol.)	
	Guardada	1005 mm x 735 mm x 1115 mm (39 9/16 pol. x 28 15/16 pol. x 43 29/32 pol.)	
Espaço necessário (L x P x A)		1715 mm x 1330 mm x 1570 mm (67 17/32 pol. x 52 3/8 pol. x 61 13/16 pol.)	
Peso ¹⁰		Aprox. 164 kg (362-lb)	
Informações de segurança		Tipo interior, grau de poluição 2 ¹¹ , a altitudes de 2000 m ou inferior	
Acessórios opcionais		Auto Document Feeder AF-VII, Tambor a Cores, Wide Stacking Tray, IC Card Reader Activation kit RG, Job Separator IV;NIII, Card Feed Kit, Envelope Feed Kit, RISO Controller IS300, RISO Printer Driver for Macintosh, RISO PANEL-D	

¹ Valor de medição com taxa de reprodução a 100%.

² Se o tabuleiro de empilhamento largo opcional estiver instalado, pode utilizar papel com um tamanho até 340 mm x 555 mm (13 3/8 pol. x 21 27/32 pol.) definindo [Person ent papel]. Dependendo do tipo e do tamanho do papel, os papéis podem não ficar devidamente alinhados.

³ A posição de impressão pode não ser estável quando uma folha de tamanho B5□, A4□ ou Letter□ é impressa numa cor única com o tambor de impressão 2 (quando o tambor de impressão 1 foi retirado). Quando imprimir a [Alta Velocidade] e utilizar papel com um comprimento horizontal inferior a 364 mm (3 15/16 pol.), a posição de impressão pode não ser estável.

⁴ Quando utilizar a seguinte gramagem de papel: 64 g/m² a 80 g/m² (17-lb bond a 21-lb bond)

⁵ Se a temperatura do interior do tambor de impressão for inferior a 15 °C (59 °F), a opção [Alta Velocidade] não pode ser utilizada.

Para utilizar [Alta Velocidade] quando imprime no modo mono-cor com o tambor de impressão 2 enquanto o tambor de impressão 1 se encontra removido, utilize papel com um comprimento de 364 mm a 432 mm (14 11/32 pol. a 17 pol.) na direcção horizontal.

⁶ Utilizável quando o alimentador automático de documentos opcional está instalado.

⁷ Utilizável quando o separador de trabalhos opcional está instalado.

⁸ Quando todos os acessórios opcionais seguintes estão instalados:

– Alimentador automático de documentos

– Separador de trabalhos

– Leitor de cartões IC

⁹ A altura inclui o rack dedicado.

¹⁰ O peso não inclui o tinteiro, o rolo de master e o rack.

¹¹ Grau de poluição do ambiente de utilização resultante da sujidade e do pó no ar. O grau “2” corresponde a um ambiente interior normal.

Notas

- As especificações e o tipo de produto estão sujeitos a alteração sem aviso prévio.
- Tenha em atenção que, devido a melhoramentos e alterações efectuados a esta máquina, algumas imagens e explicações contidas neste manual poderão não se aplicar à sua máquina.

Índice remissivo

Numerics

1=2 Alinhament.....	99
2 cima	80
2Cores fácil.....	138

A

Aba guia.....	21
Acção lenta	118
Actual M/C	153
Actual T/C	153
ADF Semi-Auto.....	84, 138
Adj Contraste	55
Adj. Ejección papel	139
Admin.....	136
Administrador.....	151
Ajustar margem superior	81
Ajuste da alimentação de papel.....	102
Ajuste da ejección de papel.....	103
Ajuste de visor	137
Ajuste irregular.....	140
Alavanca de definição da alimentação de papel	20
Alavanca de remoção da unidade de fazer master.....	21, 165
Alimentador automático de documentos	22
Alta velocidade	96
Alterar metro/pol	137
Área de execução do master.....	18
Área de impressão.....	17
Área de impressão máxima	17
Área de mensagens.....	24
Armazenamento	43, 45
Asa de ejección de papel	21
Assistente de entrada de informações de consumíveis.....	189
Autenticação da máquina	149
Auto desligar.....	143

B

Baixa/Guiado Admin	151
Bilhetes multi-up	76

Bloqueado.....	25
Botão de ajuste da placa decapante	199
Botão de ajuste para a pressão da placa decapante	200
Botão de libertação da unidade de fazer master	21
Botão de libertação do tambor de impressão	21
Botão de regulação do papel.....	21
Botão de subida/descida do tabuleiro de alimentação ...	20

C

Cabeça de impressão térmica	21
Cadeado	156
Caixa de disposição do master.....	20, 21
Carimbo	92
Cartão de memória	43
Cartão IC	150
Cartão SD	43
Cartão SDHC.....	43
Chapa da tampa do vidro de exposição	20
Código PIN	150
Combinação.....	109
Compensação.....	99
Conector LAN	20
Conector USB.....	20
Confidencial	119
Consumíveis	13
Cont. consumíveis	137
Contacto da manutenção.....	137
Contraste	56
Controlador ext.	140
ContTrabalho	121
Cópia de prova	28
Copiar/mover	90
Cor	134
Cor Sw	61, 100
Criar Utilizador	151
Curva de tom	56

D

Dados de ID	48
Dados do carimbo	140
Data e hora	165
Def. rede (IPv4)	140, 148
Def. rede (IPv6)	140, 148
Def sep cor texto	138
Def.dist.folh.div.	139
Definições proxy	140
DENSIDADE	97
Densidade impres	97, 138
Desactivar	153
Desligar/Apagar	155
Deslpotência auto	141
Deteç. tam. papel.....	143
Digit pasta dados	139
Digitali. máx.	73
Digitalização	45, 130
Digitalizar contr	138
DigitalizarLat-ADF.....	86, 139
Directório	131
Disposição	73
Distribuição folhas div.	114
Documentos USB	89, 90
Drive Flash USB	14
Duo	53

E

Economia de tinta	58
Ecrã de arranque	137
Ecrã de autenticação	24
Ecrã [Definição de rede]	161
Ecrã [Definição SMTP]	162
Ecrã [Definição SNMP]	162
Ecrã do separador [Activo]	160
Ecrã do separador [Armazenamento]	160
Ecrã do separador [Geral]	159
Ecrã do separador [Pasta]	161
Ecrã do separador [Sistema]	159
Ecrã do separador [Utilizador]	159
Ecrã [HOME (INÍCIO)]	24
Editor	108, 143

Editor de cores.....	67
Efectuar Master1Lad	101
EjectarAsa controlo.....	106, 139
Endereço de IP	148
Entr. papel personaliz.	140, 146
Entrada acesso dir	137, 144
Entrada de informações de tinta	189
Entrada de informações master.....	191
Enviar histórico erros	141
Erro	25
Espaço na caixa de eliminação	165
Ex. PeríodoReserva.....	141
Execução do master	52

F

Fixar a data	123
Formato	133
Fotografia.....	53
Função de autenticação	149

G

Gestão Utilizador	141, 149
Grupo.....	153
Guia de Originais do ADF	22
Guias de papel do tabuleiro de alimentação	20
Guias de papel do tabuleiro de recepção	21

H

Horário DESL pot.....	141
-----------------------	-----

I

Ícone [I]	164
Idioma mostrado	137
Imagem.....	53
Impressão	28, 96
Impressão dual-cor	35
Impressão memória de papel	87
Impressão mono-cor	37
Impressão Multi-up	75
Impressão USB (Processo auto)	45, 48
Imprimir cores	143
Imprimir ID	48, 132, 150
Inactivo auto	142

Info serv correio 142

Informação de tambor 165

Inicializar rede 142

Iniciar sessão 158

Interface LAN 140

Interruptor de alimentação 21

Intervalo 99

Intervalo digital 141

Intervalo Multi-up 141

L

Lápis 54

Limite 152

Limite M/C 153

Limite T/C 153

Limpar contador 155

Limpar tudo 25

Limpeza automática 141

Linha 53

Lista de trabalho 25, 41

Livre 70

M

Mail contag cópia 142

Mapa de dados 25

Marcas de registo 81

Margem lateral adj. 82

Margem+ 70

Memória de trabalho 115

Mensagem de erro 180

Menu [A monitor.] 159

Menu [Impressora] 160

Menu [Rede] 161

Método de difusão de erro 55

Método de impressão serigráfico 28

Meu acesso directo 120

Meu contad 165

Modo ajuste fino 98

Modo multi-página 109

Modo página única 108

Modo processo auto 138

Mostrar prioridade 137

N

Não imprimir ID 132

Nível de Gestão 151

Nome do ficheiro 131

Nome do utilizador 158

Números de registo de autenticação 151

O

Operação de autenticação 49

Orientar página 143

Original múltiplo 76

Original único 75

P

Painel de controlo 20

Painel de toque 23

Papel 72, 146

Papel comprido 72

Papel EspecialCtrl 102

Password (palavra-passe) 158

Pausa 25

Pega do tambor de impressão 21

Período de reserva 117, 141

Porta frontal 21

Porta USB 21

Posição de impressão 98

Prev. Rec. 69

Prévisualização 25, 83, 84, 90

Process. auto ADF 138

Processamento imag 138

Processo automático 28, 41, 46, 84

Processo de execução do master 28, 84

Processo de impressão 28, 84

Processo ponto 55

Programa 108

PRONTO 25

Proprietário 132

Proteger 142, 155

Q

Qtd impr mínima 142

Quantidade de consumíveis 164

R

Ranhura para cartões de memória	20
Realização do master rápida	59, 139
Reconhecido por	150
Recuperar armazenamento	90
Relatório cont. ID	122
Relógio/Calendário	141
Renomear	27
Renomear Grupo	154
Renomear pasta	140
Renov pág auto	101, 142
Renovar página	100
Reserva	117, 141
Retentor de papel	21
RISO Console	158
RISO Printer Driver (Controlador da Impressora RISO) ...	14
RISO Utility Software (Software Utilitário RISO).....	14
Rodar	90, 100
Roleta de pressão.....	178
Rolo de master	21
Rotação auto 90°	141

S

Saída	90
Saída inversa	85
Saída relatório	122
Saltar página.....	25
Seleção de armazenamento	90
Seleções	137, 145
Sep. cor fotogr.	63
Sep. cores texto	60
Separação	59
Separação de trabalhos.....	25, 115, 138
Sobreposição.....	91
Som de bip.....	142
Sombra do livro.....	57
Suporte do rolo de master	21

T

Tabuleiro de alimentação de papel.....	20
Tabuleiro de recepção de originais do ADF	22
Tabuleiro de recepção de papel	21

Tam reprodução	138
Tamanho.....	70
Tamanho do papel.....	72
Tambor de impressão	21
Tampa da unidade de fazer master	21
Tampa do ADF	22
Tampa do indicador	57
Tampa do vidro de exposição.....	20
Taxa padrão.....	70
Taxe margem-plus	141
Tecla [*]	23
Tecla [+].....	23
Tecla [X].....	23
Tecla [AUTO PROCESS (PROCESSO AUTOMÁTICO)].....	23
Tecla [C]	23
Tecla [HOME (INÍCIO)].....	23
Tecla [MASTER MAKING (EXECUÇÃO PRINCIPAL)]...	23
Tecla [P].....	23
Tecla [PRINT (IMPRIMIR)]	23
Tecla [PROOF (PROVA)]	23
Tecla [RESET (REPOR)].....	23
Tecla [START (INICIAR)].....	23
Tecla [STOP (PARAR)]	23
Tecla [WAKE-UP (DESPERTAR)].....	23
Teclas [DENSITY (DENSIDADE)]	23
Teclas numéricas.....	23
Teclas [PRINT POSITION (POSIÇÃO DE IMPRESSÃO)]	23
Teclas [SPEED (VELOCIDADE)].....	23
Tinteiro	21
Topo.....	15, 17
Total do contador	121

U

Unidade de fazer master	21
Utilizador geral	151

V

VELOCIDADE.....	96
Velocidade de impressão	96, 138
Ver lista trabalho.....	137
Verif alim dupla.....	139
Verificação alim D.....	106
Vidro de exposição	20
Visor.....	48
Visor do contador.....	121
Visor numérico.....	23

Z

Zoom.....	71
-----------	----

Comunicado aos Estados-Membros da União Europeia

RISO, o ambiente e a directiva relativa aos resíduos de equipamentos eléctricos e electrónicos, a "Directiva REEE"

Em que consiste a Directiva REEE?

A Directiva REEE tem como finalidade a redução dos resíduos e a garantia de que os Equipamentos Eléctricos e Electrónicos são reciclados no fim da respectiva vida útil.



O que representa o símbolo do contentor de lixo barrado com uma cruz?

O símbolo do contentor de lixo barrado com uma cruz indica que o produto deve ser eliminado separadamente do lixo normal.

Contacte o seu representante RISO para obter informações sobre a eliminação destes produtos.

O que representa o símbolo da barra a preto?

A barra a preto sob o contentor de lixo barrado com uma cruz indica que o produto em questão foi colocado no mercado após o dia 13 de Agosto de 2005.

Quem devo contactar se pretender obter mais informações sobre a Directiva REEE?

Para obter mais informações, deve contactar o seu representante local RISO.



Para questões relativas a consumíveis e assistência, contacte: